

Rittal – The System.

Faster – better – everywhere.

AX. KX. **SYSTEM PERFECTION.**

Kompakttavler og kompakte kabinetter.



ENCLOSURES

POWER DISTRIBUTION

CLIMATE CONTROL

IT INFRASTRUCTURE

SOFTWARE & SERVICES



FRIEDHELM LOH GROUP

Rittal – The System.

Faster – better – everywhere.



ENCLOSURES

POWER DISTRIBUTION

CLIMATE CONTROL

FRIEDHELM LOH GROUP

Helhedsorienterede systemløsninger,
som øger effektiviteten.

SYSTEM 4.0

Den nye produktplatform til industri 4.0

Efter Blue e+ køleapparaterne og rakkemonteret gulvskabet VX25 sluttet kredsen med de kompaktavler AX og de kompakte kabinetter KX. Med denne produktlancering er hele Rittals kerneportefølje perfekt rustet til de nye udfordringer i forbindelse med digitaliseringen og yder dermed et vigtigt bidrag til at optimere brugernes værdiskabelseskæde betydeligt.

Systemløsninger med endnu større montagekomfort

Forenkede arbejdsstrin, som sparer både tid og penge. Den nye generation opnår dette mål ved hjælp af en lang række forbedringer og nye detaljer, som også sikrer en permanent optimering af montage trinnet: Montage uden brug af værktøj, ingen mekanisk bearbejdning af husene og opretholdelse af UL-godkendelsen, selv efter udskiftning af standardkomponenter med tilbehørskomponenter fra Rittal. Alt dette bidrager i væsentligt grad til at forenkle processerne inden for styrings- og anlægs konstruktion, at gøre dem betydeligt hurtigere samt mere fleksible og sikre.

IT INFRASTRUCTURE

SOFTWARE & SERVICES



KOMPAKTTAVLER OG KOMPAKTE KABINETTER

Rækkemonteret gulvskab VX25 var det første skridt ind i en helt ny tidsalder inden for tavleteknologi. Denne tidsalder er præget af et væld af store fremskridt inden for monteringskomfort og perfekt integration i den moderne produktion, som kendetegner industri 4.0. De nye kompakttavler AX og kompakte kabinetter KX er perfekte eksempler på denne udvikling. Takket være den i vidt omfang compatible indvendige udvidelse opstår der helt nye synergieffekter ved både engineering og montage.



ENCLOSURES

POWER DISTRIBUTION

CLIMATE CONTROL

FRIEDHELM LOH GROUP

Kompakttavler AX



De største kundefordele	side	18
Kompakttavle AX, stålplade	fra side	30
Kompakttavle AX, rustfrit stål	fra side	38
Tilbehør AX	fra side	62



Vægkabinet AX med 19"-profilskinner, dybdejusterbare	fra side	43
Tilbehør AX	fra side	62



Betjeningskabinet AX med gribelister	fra side	46
Betjeningskabinet AX til bord-TFT op til 24"	fra side	48
Tilbehør AX	fra side	62

Kompakte kabinetter KX



De største kundefordele	side	19
Klemmekasse KX, stålplade, uden flange	fra side	98
Klemmekasse KX, stålplade, med flange	fra side	101
Klemmekasse KX, rustfrit stål, uden flange	fra side	103
Tilbehør KX	fra side	126



E-box KX, stålplade	fra side	110
E-box KX, rustfrit stål	fra side	114
Tilbehør KX	fra side	126



Buskabinet KX, stålplade	fra side	120
Buskabinet KX, rustfrit stål	fra side	121
Tilbehør KX	fra side	126



1961



2019

ENCLOSURES

POWER DISTRIBUTION

CLIMATE CONTROL

Endnu større effektivitet
takket være årelang erfaring.

DEN ORIGINALE

Den serieproducerede tavle er opfundet af Rittal

I 1961 var Rittal den eneste virksomhed i verden, som havde sat tavler i serieproduktion. Det hele startede med den kompakttavle AE, som er forgængeren til den AX-serie, vi kender i dag. Til trods for de mange velmenende råd fra branchen udviste Rudolf Loh stort mod og en god portion kreativitet og omsatte visionen om at fremstille tavler på en industriel skala til virkelighed.

Nye perspektiver – AE bliver til AX

Det overskuelige tavlesortiment udviklede sig til verdens største modulsystem til tavlekonstruktion. Siden grundlæggelsen af virksomheden er der takket være Rittals store opfindsomhed og kreativitet opstået mange tavlegenerationer, som er produceret i millionvis, og som altid har været forud for deres tid. De nyeste generation – nemlig AX – er svaret på de udfordringer, som industri 4.0-tidsalderen står overfor: Den nye original.

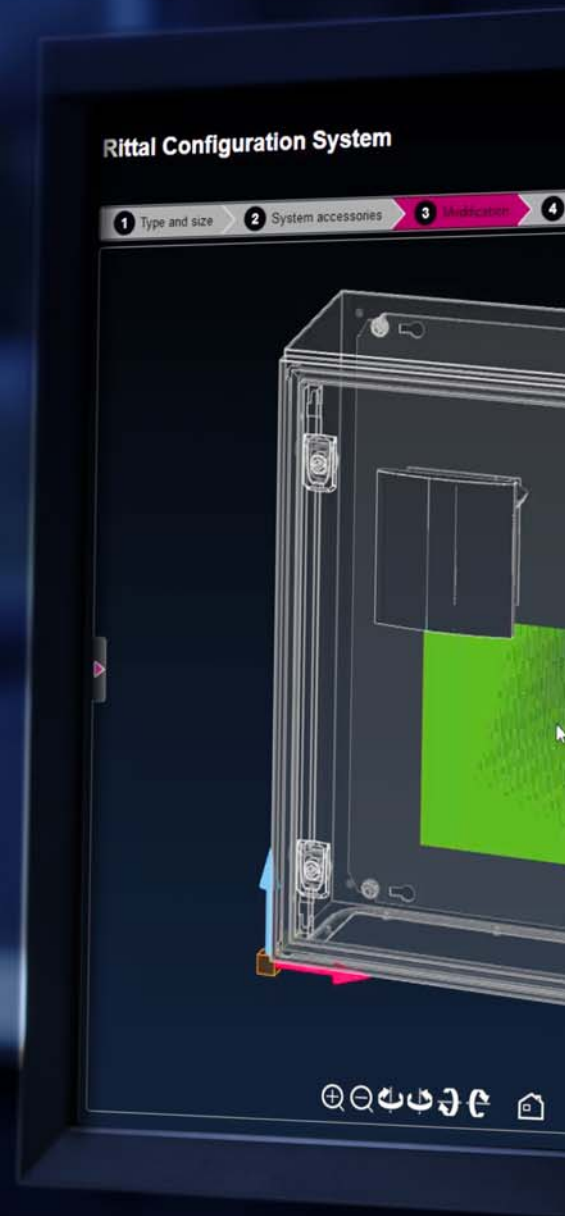

ENCLOSURES

POWER DISTRIBUTION

CLIMATE CONTROL

Med digital netværksforbindelse,
der sikrer optimeret værdiskabelse.

SYSTEMRÅDGIVEREN

Imponerende merværdi fra en og samme leverandør

Lige fra engineering over systemteknologi og til automatisering – Rittal leverer integrerede og helhedsorienterede løsninger gennem hele værdiskabelseskæden. Rittal og Eplan softwareværktøjer understøtter hele engineering-processen til og med dokumentationen med helhedsorienterede kvalitetsløsninger. Rittal-modulsystemet med indbyrdes kompatible skabe, strømfordelings- og klimateringsteknik giver hurtige og fleksible svar på enhver udfordring over hele verden. Og det effektive workflow med maskiner og værktøj til fuldautomatisk eller manuel bearbejdning og bestykningsholder hele vejen.

Spar tid, og skru op for effektiviteten

Rittal-dataene hjælper med at spare tid i det daglige. De forenkler og letter konstruktionsplanlægningen ved at stille validerede CAD-data for samtlige Rittal komponenter til rådighed. Resultatet er Engineering-data med optimal planlægningsikkerhed. Endnu mere effektiv planlægning er mulig med EPLAN Pro Panel, som er den førende softwareløsning til projektplanlægning og 3D-tavlelayout. EPLAN Data Portal stiller detaljerede CAD-data til rådighed til udvidelse af både AX og KX.

ePLAN
pro panel

ePLAN
data portal

IT INFRASTRUCTURE

SOFTWARE & SERVICES



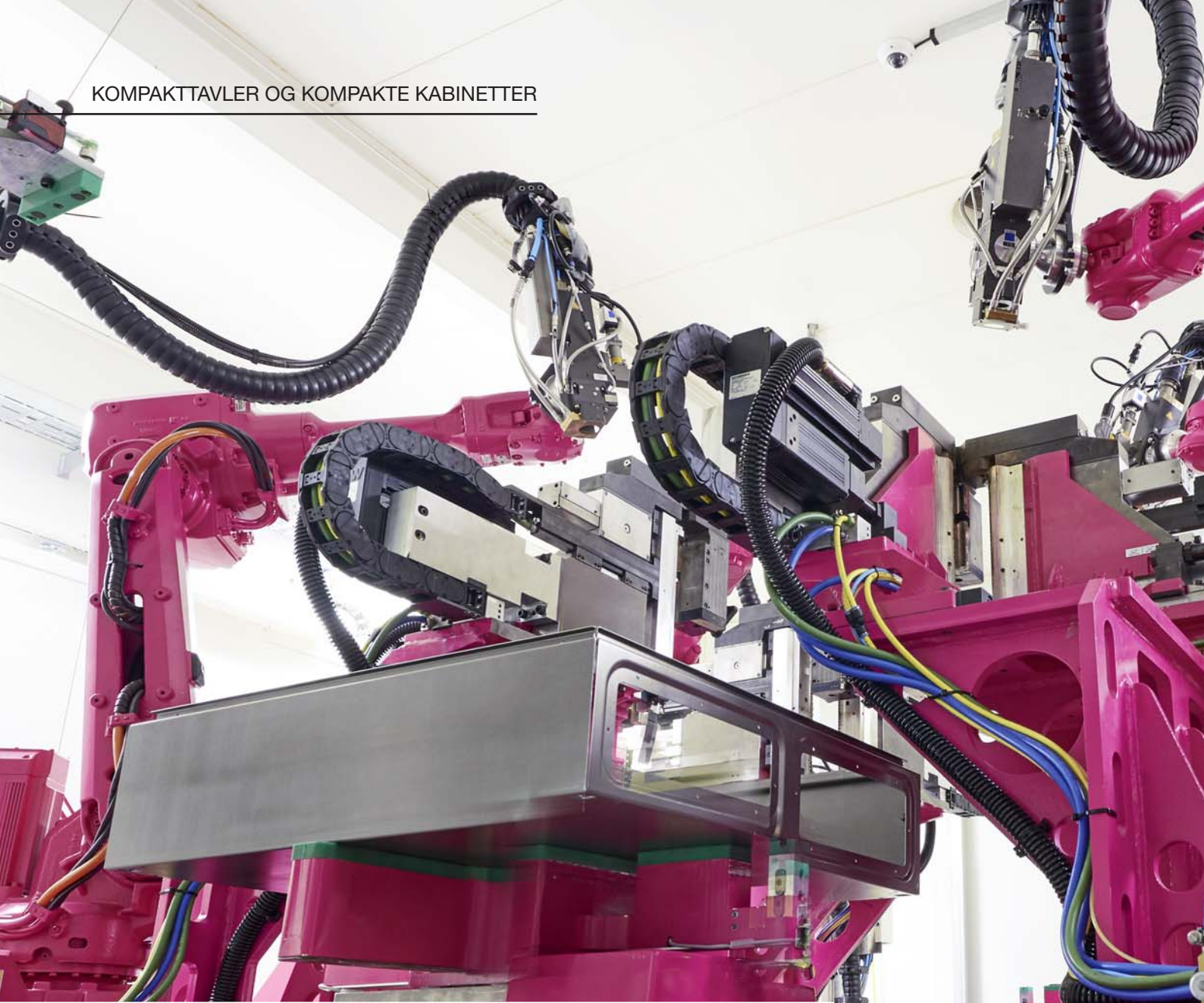

ENCLOSURES

POWER DISTRIBUTION

CLIMATE CONTROL

AX. KX. SYSTEM PERFECTION.

Kurs mod en sikker fremtid med ultra moderne produktionsteknologi.

TEKNOLOGISK FØRENDE

Kompakttavler fra og til industri 4.0

Vi har etableret en ny fabrik i byen Haiger midt i Hessen, som skal stå for produktionen af de nye kompakttavler. Med en investering på 250 millioner euro har vi skabt verdens mest moderne produktion af kompakttavler og kompakte kabinetter efter de kriterier, som industri 4.0 dikterer. Takket være den højautomatiske produktionsstyring bliver fabrikken garant for, at standardporteføljen altid er tilgængelig.

AX er som skabt til automatiseret bearbejdning

Det gør, at Rittal endnu engang har lagt kursen for hele branchen. Målet var ikke kun at øge den interne fleksibilitet, men også at kunne overføre den høje effektivitet helt over til kundens produktionsproces. Alle kabinetter, som forlader den nybyggede og højautomatiserede Rittal fabrik i Haiger, medbringer alle forudsætninger for integrationen i de efterfølgende automatiserede eller mekaniske processer.

Emballagekonceptet, som er specielt udviklet til AX og KX, gør det muligt at få direkte adgang til de flade komponenter helt uden demontering og at lade dem indgå i kundens produktionsproces.

IT INFRASTRUCTURE

SOFTWARE & SERVICES



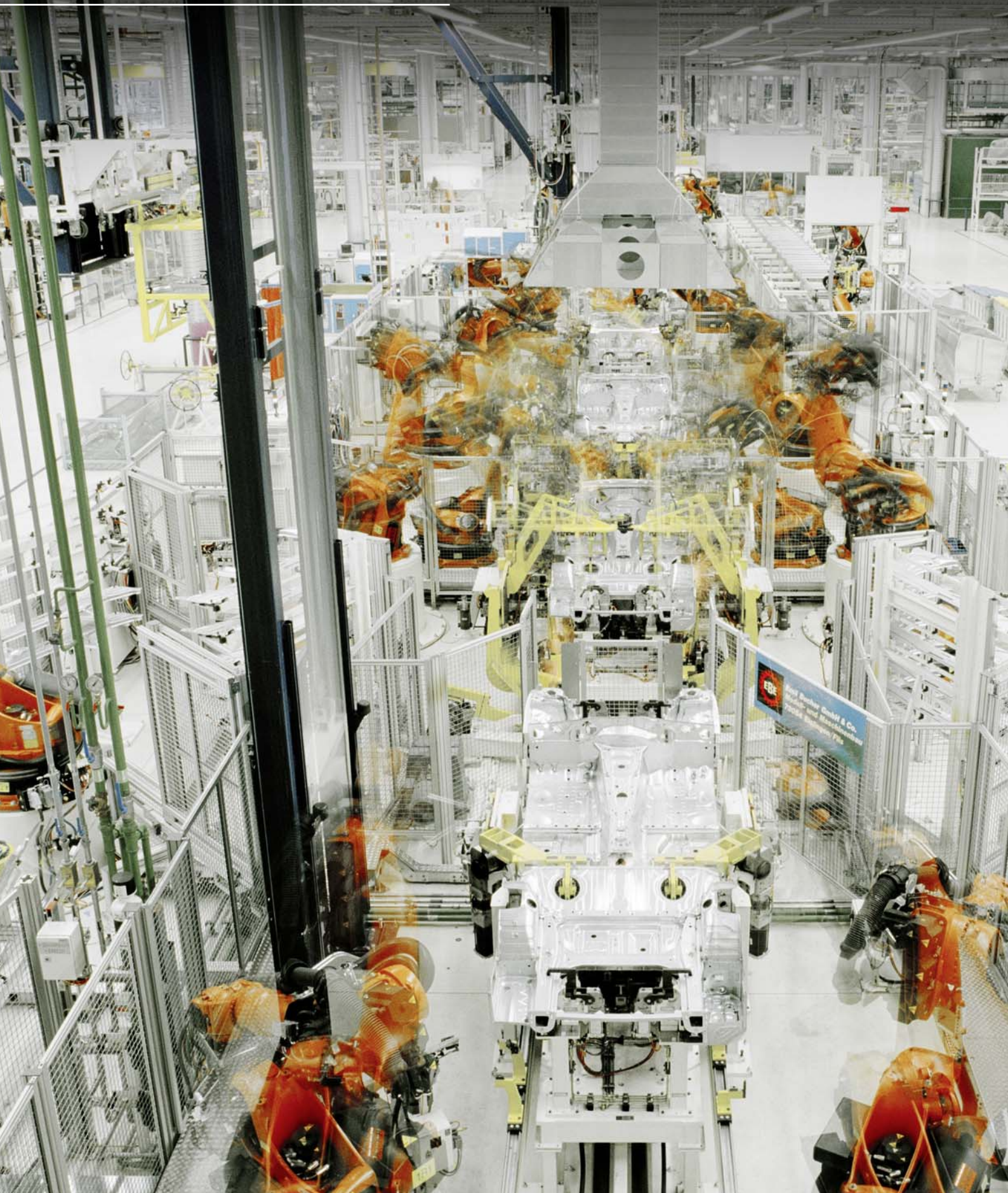

ENCLOSURES

POWER DISTRIBUTION

CLIMATE CONTROL

AX. KX. SYSTEM PERFECTION.

Med specifikke løsninger til ethvert anvendelsesformål.

BRANCHEEKSPERTEN

Løsninger til enhver branche – internationalt

AX og KX er kendetegnet ved maksimal fleksibilitet. Det er der en årsag til: Rittal kender alle udfordringerne omkring digitaliseringen rundt om i de forskellige lande og markeder. Automobilindustrien, plastindustrien, den kemiske industri, tekstiler, fødevarer eller maskinkonstruktion – Rittal opfylder de specifikke branchekrav til tavler.

Globalt anerkendte certificeringer og godkendelser

Rittal tavler bringer de bedste forudsætninger for den internationale og brancheovergribende indsats med sig. Globalt anerkendte godkendelser letter også den hurtige og fleksible anvendelse af AX i alle lande verden over. De højeste kvalitetsstandarder sikrer driftssikkerheden og en lang levetid også under ekstreme betingelser. Holdbarhedsprøvninger efter internationale forskrifter samt regelmæssige produktionskontroller via eksterne prøvningsinstitutter sikrer overholdelsen af globale standarder og dermed en fremtidssikring i særklasse.

IT INFRASTRUCTURE

SOFTWARE & SERVICES





ENCLOSURES

POWER DISTRIBUTION

CLIMATE CONTROL

AX. KX. **SYSTEM PERFECTION.**

Med verdensomspændende logistik,
der sikrer hurtig tilgængelighed.

DEN BEDSTE LOGISTIKPARTNER

Levering af lager – inden for 24 timer

Internationale kunder forventer korte leveringstider og fleksibilitet hvad angår styktaal. Rittal er altid godt forberedt og har korte reaktionstider. AX, KX og tilbehøret leveres som regel inden for 24 timer i hele Europa. Det øger produktionsfleksibiliteten på kundens side og aflaster samtidig lagerstyringen. Gennemgående digitaliserede procedurer i hele konstruktions- og bearbejdningsprocessen skaber allerede merværdi i leveringskæden.

Globalt Rittal servicenetværk med 150 afdelinger

AX- og KX-brugere kan drage fuld nytte af det verdensomspændende Rittal servicenetværk. I 150 serviceafdelinger verden over står i alt 1.000 højt kvalificerede Rittal serviceteknikere klar til at hjælpe dig. Deres opgave består foruden vedligeholdelse og reparationer også i at identificere potentielle besparelser. Den globale Rittal servicecentral har åbent døgn rundt, 365 dage i året.

IT INFRASTRUCTURE

SOFTWARE & SERVICES





ENCLOSURES

POWER DISTRIBUTION

CLIMATE CONTROL

Med mange fordele og helt nye perspektiver.

MERVÆRDI

Nemmere

Gennemgribende digitaliserede processer med 3D-data i optimal kvalitet samt QR-koder på de flade komponenter, der skal bearbejdes, hvilket sikrer problemfri overvågning, letter bestillingsprocessen – lige fra varemodtagelse og til færdiggørelse. Reduceringen i antallet af komponenter letter engineering-processen uden at påvirke fleksibiliteten.

Mere fleksibel

Pladsen i kabinettet kan bedre udnyttes takket være modulopbygningen samt optimerede udsnit og størrelser. Skinner og knaster gør den indvendige udvidelse lettere. Den direkte bearbejdning af de medfølgende flade komponenter og monteringen af låger uden brug af værktøj sikrer også høj brugervenlighed. Reduceringen i antallet af komponenter sikrer enkel logistik og lagerstyring.

Hurtigere

Den nye højtautomatiserede fabrik i Haiger muliggør hurtig levering og løbende tilgængelighed (som regel inden for 24 timer i hele Europa). Alle flade komponenter medfølger i løs vægt, mens monteringen udføres uden brug af værktøj. Det nye vægbeslag fastgøres udefra i en håndvendning.

Mere sikker

Kapslingsklasser og godkendelser øger sikkerheden. Selv under dynamiske belastninger sikrer knasterne, som findes flere steder rundt om i kabinettet, en præcis placering og sikker fastgørelse af udvidelsesskinner. Kapslingsklassen bevares også efter montering af vægbeslagene.

De største kundefordele



Kompakttavler AX

Kompakttavle AX	Vægkabinet AX med 19"-profil-skiner, dybderegulerbart	Betjeningskabinet AX med gribelister	
Alle flade komponenter kan tages direkte ud af emballagen uden demontering og bearbejdes		Aluminiumsfrontpladen nemt og enkelt tages ud og bearbejdes	
Indvendig udvidelse i 25 mm-hulsystem uden mekanisk bearbejdning	19"-profilskinnerne kan monteres dybderegulerbart i 25 mm-hulsystemet	Indvendig udvidelse i 25 mm-hulsystem uden mekanisk bearbejdning	
Vægbeslag fastgøres nemt udefra med en selvskærende skrue, samtidig med at UL bevares	Vægbeslag fastgøres nemt udefra med en selvskærende skrue	Bæream kan monteres direkte uden mekanisk bearbejdning	
QR-kode på kabinet, låge og monteringsplade muliggør konstant overvågning, lige fra varemottagelse og til udlevering	QR-kode på kabinet og låge muliggør konstant overvågning, lige fra varemottagelse og til udlevering		
Enkel, også efterfølgende potentialeudligning gennem nøgleborehuller i monteringspladen og hulskinnen til lågen	Enkel, også efterfølgende potentialeudligning gennem nøgleborehuller i hulskinnen til lågen	Enkel potentialeudligning takket være gennemgående potentialeudligningstilslutning M8	
Låge og vridelås monteres hurtigt og uden brug af værktøj		Serviceadgang både foran og bagpå	
Op til 33 % større flangeplader letter kabelindføringen under trange pladsforhold	19"-profilskinner formonteret og klar til brug	Udsparing til bæreamstilslutning i kabinettet, kan også anvendes til fod ved at dreje kabinettet	
Fra side 20	Fra side 43	Fra side 44	

De største kundefordele



Kompakte kabinetter KX			
Klemmekasse KX	E-box KX	Buskabinet KX	
Alle flade komponenter kan tages direkte ud af emballagen uden demontering og bearbejdes			
Montageskinnerne kan både monteres på den integrerede montagehulskinne eller direkte på kabinettets bagplade til bedre udnyttelse af kabinettets dybde	Montagepladen indsættes nemt og hurtigt forfra og fastgøres pladsbesparende direkte foran bagpladen	Montageskinnerne kan både monteres på den integrerede montagehulskinne eller direkte på kabinettets bagplade til bedre udnyttelse af kabinettets dybde	
Vægbeslag fastgøres nemt udefra med en selvskærende skrue			
QR-kode på kabinet, låge eller dæksel og monteringsplade muliggør konstant overvågning, lige fra varemottagelse og til udlevering			
Potentialeudligningspunkter, der kan tilgås forfra, muliggør hurtig og sikker montage af PE-bånd			
Mini-vridelåsen monteres uden brug af værktøj og sikrer, at låget sidder sikkert og centreret ved låsning	180°-hængslerne er allerede formonteret på lågen og er klar til brug, og vridelåsene placeres uden brug af værktøj, og lågen monteres nemt og hurtigt	180°-hængslerne er allerede formonteret på lågen og er klar til brug, og mini-vridelåsene placeres uden brug af værktøj, og lågen monteres nemt og hurtigt	
Fra side 94	Fra side 106	Fra side 116	



KOMPAKTTAVLER AX – STØRRE **EFFEKTIVITET**

Spar mere tid med individuel indvendigt udvidelse uden mekanisk bearbejdning og revolutionerende enkel vægfastgørelse.





Tidsbesparelse

Det procesoptimerede emballagekoncept åbner for direkte overgang til produktion, idet alle fladdele og vridelåse leveres umonteret. Derved elimineres nødvendigheden af demonteringsarbejde.

Fleksibilitet

Kabinettet er udført med prægede knaster, som gør det muligt at præcisionsmontere skinnen til indvendig udvidelse med yderligere Rittal-systemchassis og tilbehør.

Stabilitet

Skinnen til indvendig udvidelse, der sættes højdefleksibelt og formluttende ind i det generelle knastmønster, sikrer højere stabilitet ved især dynamiske belastninger.



Plads

Mere plads til kabelindføring med den op til 33 % større flangeplade.



Sikkerhed

Kabinetskantens flade konstruktion sikrer, at den perfekt opskummede PU-skumpakning ligger bredt og sikkert an og bidrager til bevarelsen af kapslingsklassen (op til IP 66) og beskyttelsesklassen IK 10.



Potentialudligning

Specialboringer i flangepladen sikrer automatisk potentialudligning ved skruemontering, hvilket sparer både tid og materiale, samtidig med at sikkerheden øges.

Enkel montage

Værktøjsfri montering af lågerne sparer endnu mere tid. Sæt lågen på, tryk hængelsstiften ind, færdigt arbejde.

Fleksibilitet

AX-dørhængslet gør det muligt at skifte hængselingsside uden mekanisk bearbejdning af kabinettet – også ved kabinetter med dobbeltlåger. På denne måde gøres det let at omplacere lågen med lås, og der spares plads takket være den pladsbesparende lågebestykning.

Tidsfordel

Vridelåsene medfølger i løs vægt ved levering, så intet står i vejen for den mekaniske lågebearbejdning, og behovet for tidsrøvende demonteringsarbejde bortfalder.

Ekstra sikkerhed

Den stabile stanglås (monteret) med tre låsepunkter sørger for ekstra sikkerhed i AX-kabinetterne over 1.200 mm.

Hurtig montage

Montering af låsen klares hurtigt og uden brug af værktøj. Sæt den på, tryk den fast, færdigt arbejde.



Fladeudvidelse

Hulskinnen med U-profil og hulsystem i fleksibelt 25-mm-mønster muliggør hurtig og enkel udvidelse af udvidelsesfladen uden mekaniske lågebearbejdning takket være kompatibiliteten med Rittal-systemtilbehøret.

Pasform

Støtteskinnen på hulskinnen sørger for, at selv tungt bestykkede låger sidder præcist, og det bidrager til overholdelsen af kapslingsklassen.



Nemmere arbejde

Enkel demontering af fastgørelsesskruen på kabinethængslet sikrer hurtig og enkel ændring af hængslingssiden. Lågen er ikke formonteret, så det ekstra arbejdsstrin til demontering bortfalder.



Vidvinkel

Den normale åbningsvinkel på 130° kan ved behov ændres til 180° ved at udskifte standardhængslet med et 180°-hængsel fra Rittal-tilbehørsprogrammet.



Praktisk fastgørelse

Montagepladen sættes nemt på plads oppefra, hvorefter den kan fastgøres endeligt.



Pladsudnyttelse

Muligheden for direkte fastskruring af montagepladen på bagpladen giver 8 mm ekstra indbygningsdybde.





Enkel jording

Jording af montagepladen med automatisk potentialudligning gøres meget enkelt ved at udnytte nøglehulsboringen og kan også gøres efter skruemontering af montagepladen.



Enkel montage

Standardåbningen i bagpladen muliggør en hurtig montage af vægbeslagene udefra med en selvskærende skrue – uden kontramøtrik indefra. Den høje kapslingsklasse bevares.

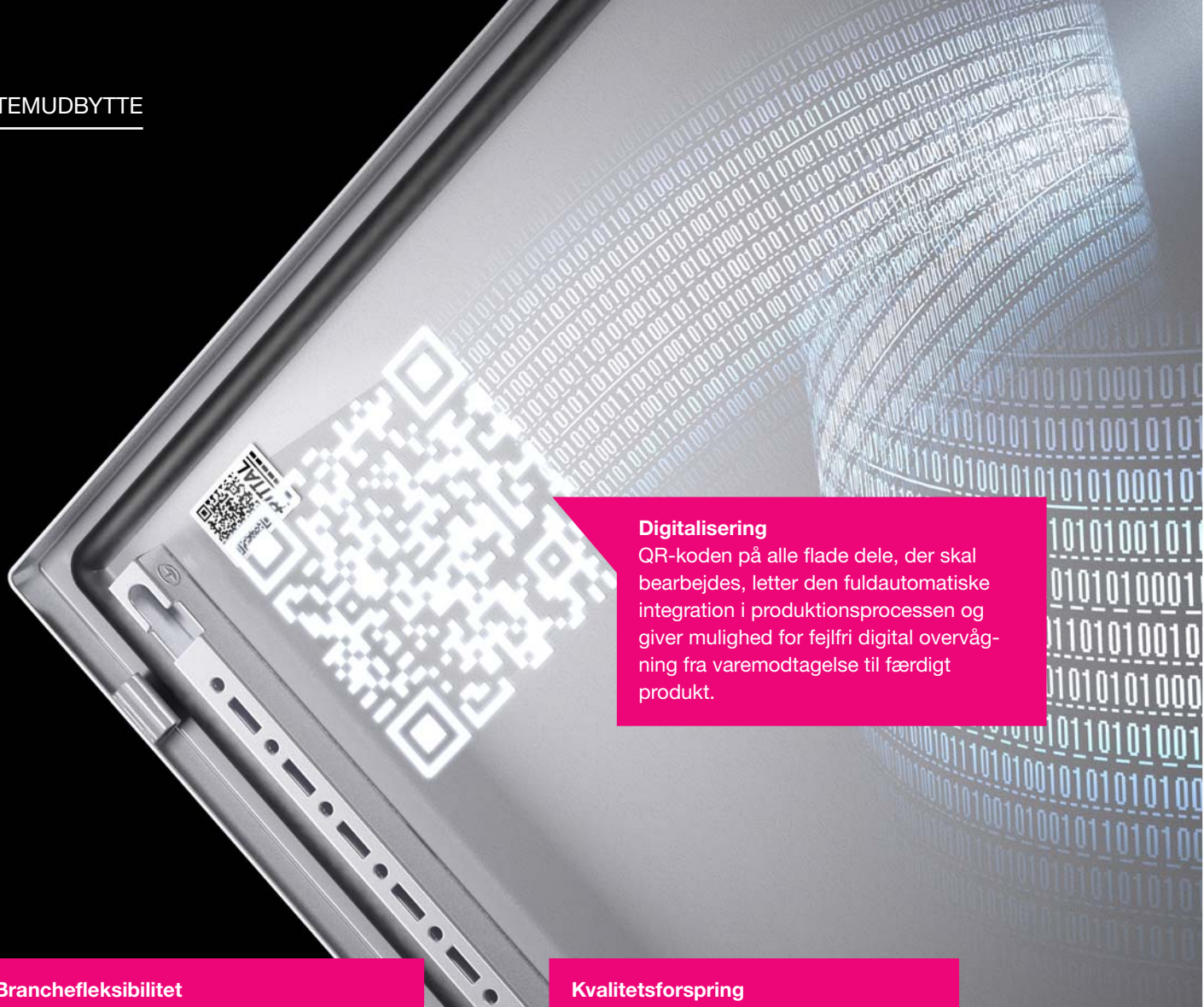

Digitalisering

QR-koden på alle flade dele, der skal bearbejdes, letter den fuldautomatiske integration i produktionsprocessen og giver mulighed for fejlfri digital overvågning fra varemottagelse til færdigt produkt.

Branchefleksibilitet

Muligheden for at vælge mellem stålplade og rustfrit stål gør AX egnet til alle brancher, alle opstillingssteder, ethvert klima, alle omgivelser og en lang række individuelle anvendelser.

Kvalitetsforspring

Verdens mest moderne industri 4.0-serieproduktion af kompakt-tavler, der kan nå op på 5.500 AX-enheder pr. dag, er din garanti for et ensartet højt kvalitetsniveau.



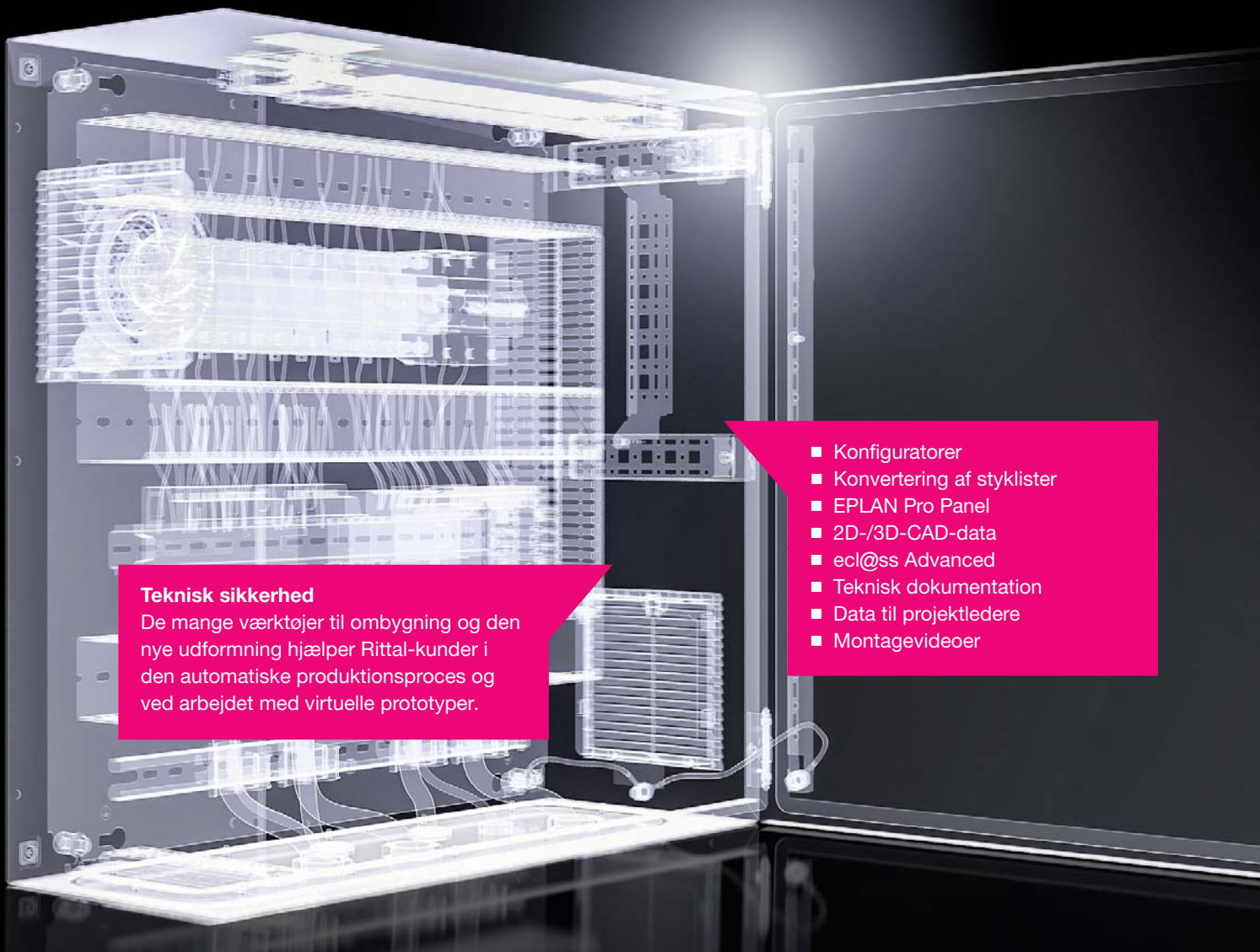

Teknisk sikkerhed

De mange værktøjer til ombygning og den nye udformning hjælper Rittal-kunder i den automatiske produktionsproces og ved arbejdet med virtuelle prototyper.

- Konfiguratorer
- Konvertering af styklister
- EPLAN Pro Panel
- 2D-/3D-CAD-data
- ecl@ss Advanced
- Teknisk dokumentation
- Data til projektledere
- Montagevideoer

Korrosionsbeskyttelse

Overfladebehandlingen i tre faser giver optimal korrosionsbeskyttelse og modstår mineralolie, fedt og skæroleieemulsioner samt mange opløsningsmidler.

- 1 Nanokeramisk behandling
- 2 Elektroforetisk dipcoat priming
- 3 Pulverlakering



Kompakttavler og kompakte kabinetter

Kvalitetssikring

Vores eget, godkendte Rittal-testlaboratorie simulerer de mest krævende miljøer inden for alle relevante brancher og anvendelsesområder, hvilket er med til at sikre den høje AX-kvalitet.



Kompakttavler AX

Kompakttavle AX, stålplade



Systemudvidelse Side 62 **AX rustfrit stål** Side 38

Materiale:

- Kabinet: Stålplade
- Låge: Stålplade, omløbende pakning af PU-skum

Overflade:

- Kabinet og låge: Grundet, udvendigt pulverlakeret, strukturlak
- Montageplade: Galvaniseret

Farve:

- RAL 7035

Leveringsomfang:

- Kabinet med låge(r)
- Flangeplade(r) i skabsbunden
- Montageplade
- Hulskinne til låge
- Lås: 3 mm dobbeltkammer

Bemærk det produktspecifikke leveringsomfang.

Godkendelser:

- UL
- cUL
- CSA

Du kan finde yderligere godkendelser på internettet.

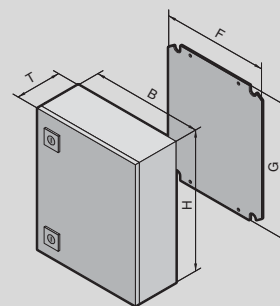

Kompakttavle AX, stålplade

Bredde (B) mm	PK.	300	300	Side
Højde (H) mm		300	400	
Dybde (T) mm		210	210	
Montagepladebredde (F) mm		250	250	
Montagepladehøjde (G) mm		275	375	
Materialetykkelse kabinet mm		1,25	1,25	
Materialetykkelse, låge, mm		1,5	1,5	
Materialetykkelse montageplade mm		2,0	2,0	
Produktnr.	1 stk.	1033.000	1034.000	
Vægt ca. kg		7,0	8,8	
Kapslingsklasse IP iht. IEC 60 529		IP 66	IP 66	
Kapslingsklasse NEMA		NEMA 4	NEMA 4	
Produktspecifikt leveringsomfang				
Låge(r)		1	1	
Låge hængslet mod højre, kan flyttes til venstre		■	■	
Flangeplade, størrelse		1	1	
Flangeplade, antal		1	1	
Vridelås		1	1	
Tilbehør				
Vægbeslag, til AX stålplade, KX stålplade, vægafstand 15 mm	4 stk.	2508.020	2508.020	74
Vægbeslag, til AX stålplade, KX stålplade, vægafstand 40 mm	4 stk.	2503.020	2503.020	74
Vægmontagevinkel	4 stk.	2505.510	2505.510	75
Mastebeslag	2 stk.	2584.100	2584.100	76
Plastflangeplader til kabelgennemføring, modulær	1 stk.	2561.200	2561.200	87
Plastflangeplader med membraner	1 stk.	2561.300	2561.300	88
Metalflangeplade med afmærkninger	1 stk.	2571.100	2571.100	89
Kabelgennemføring, modulær		se side	se side	85
Skinne til indvendig udvidelse	4 stk.	2393.210	2393.210	77
Montagestag		-	-	
Systemchassis 14 x 39 mm, udvidelse i højden	4 stk.	-	8619.700	78
Systemchassis 14 x 39 mm, udvidelse i lågen		-	-	
LED-systemlampe		-	-	
Mini-komforthåndtag AX til låseindsatser eller profilhalvcylindre	1 stk.	2537.100	2537.100	67
Mini-komforthåndtag AX med sikkerhedsindsats, lås E1	1 stk.	2537.200	2537.200	67
Mini-komforthåndtag AX til hængelås og låseindsatser eller profilhalvcylindre	1 stk.	2537.300	2537.300	67
Komforthåndtag AX til låseindsatser eller profilhalvcylindre		-	-	
Komforthåndtag AX med sikkerhedsindsats, lås E1		-	-	
Komforthåndtag AX til hængelås og låseindsatser eller profilhalvcylindre		-	-	
Låseindsatser		se side	se side	68
Observationsvindue, dybde 36 mm		-	-	
Observationsvindue, dybde 62 mm		-	-	
Betjeningspanel		-	-	
Hængsel 180°	3 stk.	2449.010	2449.010	69
Lågefiksering	5 stk.	2519.010	2519.010	71
Diagramlommer af stålplade, variabel bredde		-	-	
Diagramlommer af plast		se side	se side	71
Diagramlommer med gennemsigtig lomme		se side	se side	71
Sokkelhjørnestykker med sokkelpanel, for og bag, 100 mm		-	-	
Sokkelpaneler, sider, 100 mm		-	-	
Sokkelhjørnestykker med sokkelpanel, for og bag, 200 mm		-	-	
Sokkelpaneler, sider, 200 mm		-	-	
Transportøjer		-	-	
Regntag	1 stk.	2361.010	2361.010	72
Støvbeskyttelsesliste	1 stk.	2426.500	2426.500	72
PE-bånd		se side	se side	83
Sammenbygningssæt	1 stk.	1199.100	1199.100	64
Kabelforskruning af messing		se side	se side	91
Kabelforskruning af polyamid		se side	se side	91

Kompakttavler AX

Kompakttavle AX, stålplade

Bredde (B) mm	PK.	380	380	380	380	400	400	Side
Højde (H) mm		300	380	600	600	500	800	
Dybde (T) mm		210	210	210	350	210	300	
Montagepladebredde (F) mm		330	330	330	330	350	345	
Montagepladehøjde (G) mm		275	355	575	575	475	775	
Materialetykkelse kabinet mm		1,25	1,25	1,25	1,5	1,25	1,5	
Materialetykkelse, låge, mm		1,5	1,5	1,5	1,5	1,5	2,0	
Materialetykkelse montageplade mm		2,0	2,0	2,5	2,5	2,0	2,5	
Produktnr.	1 stk.	1031.000	1380.000	1038.000	1338.000	1045.000	1037.000	
Vægt ca. kg		7,5	9,8	15,6	19,4	13,0	26,2	
Kapslingsklasse IP iht. IEC 60 529		IP 66	IP 66	IP 66	IP 66	IP 66	IP 66	
Kapslingsklasse NEMA		NEMA 4	NEMA 4	NEMA 4	NEMA 4	NEMA 4	NEMA 4	
Produktspecifikt leveringsomfang								
Låge(r)		1	1	1	1	1	1	
Låge hængslet mod højre, kan flyttes til venstre		■	■	■	■	■	■	
Flangeplade, størrelse		2	2	2	5	2	5	
Flangeplade, antal		1	1	1	1	1	1	
Vridelås		1	1	2	2	2	2	
Tilbehør								
Vægbeslag, til AX stålplade, KX stålplade, vægafstand 15 mm	4 stk.	2508.020	2508.020	2508.020	2508.020	2508.020	2508.020	74
Vægbeslag, til AX stålplade, KX stålplade, vægafstand 40 mm	4 stk.	2503.020	2503.020	2503.020	2503.020	2503.020	2503.020	74
Vægmontagevinkel	4 stk.	2505.510	2505.510	2505.510	2505.510	2505.510	2505.510	75
Mastebeslag	2 stk.	2584.100	2584.100	2584.100	2584.100	2584.100	2584.100	76
Plastflangeplader til kabelgennemføring, modulær	1 stk.	2562.200	2562.200	2562.200	2565.200	2562.200	2565.200	87
Plastflangeplader med membraner	1 stk.	2562.300	2562.300	2562.300	2565.300	2562.300	2565.300	88
Metalflangeplade med afmærkninger	1 stk.	2572.100	2572.100	2572.100	2575.100	2572.100	2575.100	89
Kabelgennemføring, modulær		se side	se side	se side	se side	se side	se side	85
Skinne til indvendig udvidelse	4 stk.	2393.210	2393.210	2393.210	2393.350	2393.210	2393.300	77
Montagestag	20 stk.	4599.100	4599.100	4599.100	4599.100	4694.000	4694.000	70
Systemchassis 14 x 39 mm, udvidelse i højden	4 stk.	-	-	-	-	8619.710	8619.730	78
Systemchassis 14 x 39 mm, udvidelse i lågen		-	-	-	-	-	-	
LED-systemlampe	1 stk.	-	-	-	-	2500.100	2500.100	92
Mini-komforthåndtag AX til låseindsatser eller profilhalvcylindre	1 stk.	2537.100	2537.100	2537.100	2537.100	2537.100	2537.100	67
Mini-komforthåndtag AX med sikkerhedsindsats, lås E1	1 stk.	2537.200	2537.200	2537.200	2537.200	2537.200	2537.200	67
Mini-komforthåndtag AX til hængelås og låseindsatser eller profilhalvcylindre	1 stk.	2537.300	2537.300	2537.300	2537.300	2537.300	2537.300	67
Komforthåndtag AX til låseindsatser eller profilhalvcylindre		-	-	-	-	-	-	
Komforthåndtag AX med sikkerhedsindsats, lås E1		-	-	-	-	-	-	
Komforthåndtag AX til hængelås og låseindsatser eller profilhalvcylindre		-	-	-	-	-	-	
Låseindsatser		se side	se side	se side	se side	se side	se side	68
Observationsvindue, dybde 36 mm		-	-	-	-	-	-	
Observationsvindue, dybde 62 mm		-	-	-	-	-	-	
Betjeningspanel	1 stk.	2741.010	2742.010	2743.010	2743.010	-	-	65
Hængsel 180°	3 stk.	2449.010	2449.010	2449.010	2449.010	2449.010	2449.010	69
Lågefiksering	5 stk.	2519.010	2519.010	2519.010	2519.010	2519.010	2519.010	71
Diagramlommer af stålplade, variabel bredde	1 stk.	-	-	-	-	2515.200	2515.200	71
Diagramlommer af plast		se side	se side	se side	se side	se side	se side	71
Diagramlommer med gennemsigtig lomme		se side	se side	se side	se side	se side	se side	71
Sokkelhjørnestykker med sokkelpanel, for og bag, 100 mm		-	-	-	-	-	-	
Sokkelpaneler, sider, 100 mm		-	-	-	-	-	-	
Sokkelhjørnestykker med sokkelpanel, for og bag, 200 mm		-	-	-	-	-	-	
Sokkelpaneler, sider, 200 mm		-	-	-	-	-	-	
Transportøjer		-	-	-	-	-	-	
Regntag	1 stk.	2472.010	2472.010	2472.010	-	-	-	72
Støvbeskyttelsesliste	1 stk.	2426.500	2426.500	2426.500	2426.500	2426.500	2426.500	72
PE-bånd		se side	se side	se side	se side	se side	se side	83
Sammenbygningssæt	1 stk.	1199.100	1199.100	1199.100	1199.100	1199.100	1199.100	64
Kabelforskrumning af messing		se side	se side	se side	se side	se side	se side	91
Kabelforskrumning af polyamid		se side	se side	se side	se side	se side	se side	91

Kompakttavle AX, stålplade

Bredde (B) mm	PK.	500	500	500	600	600	600	Side
Højde (H) mm		500	500	700	380	380	600	
Dybde (T) mm		210	300	250	210	350	210	
Montagepladebredde (F) mm		450	450	450	550	550	550	
Montagepladehøjde (G) mm		475	475	675	355	355	575	
Materialetykkelse kabinet mm		1,25	1,5	1,5	1,25	1,5	1,5	
Materialetykkelse, låge, mm		1,5	1,5	2,0	1,5	1,5	1,5	
Materialetykkelse montageplade mm		2,5	2,5	2,5	2,5	2,5	2,5	
Produktnr.	1 stk.	1050.000	1350.000	1057.000	1039.000	1339.000	1060.000	
Vægt ca. kg		16,8	19,6	31,2	15,4	20,0	22,8	
Kapslingsklasse IP iht. IEC 60 529		IP 66	IP 66	IP 66	IP 66	IP 66	IP 66	
Kapslingsklasse NEMA		NEMA 4	NEMA 4	NEMA 4	NEMA 4	NEMA 4	NEMA 4	
Produktspecifikt leveringsomfang								
Låge(r)		1	1	1	1	1	1	
Låge hængslet mod højre, kan flyttes til venstre		■	■	■	■	■	■	
Flangeplade, størrelse		3	6	3	4	7	4	
Flangeplade, antal		1	1	1	1	1	1	
Vridelås		2	2	2	1	1	2	
Tilbehør								
Vægbeslag, til AX stålplade, KX stålplade, vægafstand 15 mm	4 stk.	2508.020	2508.020	2508.020	2508.020	2508.020	2508.020	74
Vægbeslag, til AX stålplade, KX stålplade, vægafstand 40 mm	4 stk.	2503.020	2503.020	2503.020	2503.020	2503.020	2503.020	74
Vægmontagevinkel	4 stk.	2505.510	2505.510	2505.510	2505.510	2505.510	2505.510	75
Mastebeslag	2 stk.	2584.100	2584.100	2584.100	2584.100	2584.100	2584.100	76
Plastflangeplader til kabelgennemføring, modulær	1 stk.	2563.200	2566.200	2563.200	2564.200	2567.200	2564.200	87
Plastflangeplader med membraner	1 stk.	2563.300	2566.300	2563.300	2564.300	2567.300	2564.300	88
Metalflangeplade med afmærkninger	1 stk.	2573.100	2576.100	2573.100	2574.100	2577.100	2574.100	89
Kabelgennemføring, modulær		se side	se side	se side	se side	se side	se side	85
Skinne til indvendig udvidelse	4 stk.	2393.210	2393.300	2393.250	2393.210	2393.350	2393.210	77
Montagestag	20 stk.	4695.000	4695.000	4695.000	4696.000	4696.000	4696.000	70
Systemchassis 14 x 39 mm, udvidelse i højden	4 stk.	8619.710	8619.710	8619.760	-	-	8619.720	78
Systemchassis 14 x 39 mm, udvidelse i lågen		-	-	-	-	-	-	
LED-systemlampe	1 stk.	2500.100	2500.100	2500.100	2500.100	2500.100	2500.100	92
Mini-komforhåndtag AX til låseindsatser eller profilhalvcylindre	1 stk.	2537.100	2537.100	2537.100	2537.100	2537.100	2537.100	67
Mini-komforhåndtag AX med sikkerhedsindsats, lås E1	1 stk.	2537.200	2537.200	2537.200	2537.200	2537.200	2537.200	67
Mini-komforhåndtag AX til hængelås og låseindsatser eller profilhalvcylindre	1 stk.	2537.300	2537.300	2537.300	2537.300	2537.300	2537.300	67
Komforhåndtag AX til låseindsatser eller profilhalvcylindre		-	-	-	-	-	-	
Komforhåndtag AX med sikkerhedsindsats, lås E1		-	-	-	-	-	-	
Komforhåndtag AX til hængelås og låseindsatser eller profilhalvcylindre		-	-	-	-	-	-	
Låseindsatser		se side	se side	se side	se side	se side	se side	68
Observationsvindue, dybde 36 mm	1 stk.	2733.010	2733.010	-	2730.010	2730.010	2731.010	65
Observationsvindue, dybde 62 mm	1 stk.	2763.010	2763.010	-	2760.010	2760.010	2761.010	65
Betjeningspanel	1 stk.	2745.010	2745.010	-	-	-	2746.010	65
Hængsel 180°	3 stk.	2449.010	2449.010	2449.010	2449.010	2449.010	2449.010	69
Lågefiksering	5 stk.	2519.010	2519.010	2519.010	2519.010	2519.010	2519.010	71
Diagramlommer af stålplade, variabel bredde	1 stk.	2515.200	2515.200	2515.200	2515.300	2515.300	2515.300	71
Diagramlommer af plast		se side	se side	se side	se side	se side	se side	71
Diagramlommer med gennemsigtig lomme		se side	se side	se side	se side	se side	se side	71
Sokkelhjørnestykker med sokkelpanel, for og bag, 100 mm		-	-	-	-	-	-	
Sokkelpaneler, sider, 100 mm		-	-	-	-	-	-	
Sokkelhjørnestykker med sokkelpanel, for og bag, 200 mm		-	-	-	-	-	-	
Sokkelpaneler, sider, 200 mm		-	-	-	-	-	-	
Transportøjer		-	-	-	-	-	-	
Regntag	1 stk.	2362.010	-	-	2473.010	-	2473.010	72
Støvbeskyttelsesliste	1 stk.	2426.500	2426.500	2426.500	2426.500	2426.500	2426.500	72
PE-bånd		se side	se side	se side	se side	se side	se side	83
Sammenbygningssæt	1 stk.	1199.100	1199.100	1199.100	1199.100	1199.100	1199.100	64
Kabelforskruing af messing		se side	se side	se side	se side	se side	se side	91
Kabelforskruing af polyamid		se side	se side	se side	se side	se side	se side	91

Kompakttavler AX

Kompakttavle AX, stålplade

Bredde (B) mm	PK.	600	600	600	600	600	600	Side
Højde (H) mm		600	600	760	760	800	800	
Dybde (T) mm		250	350	210	350	250	400	
Montagepladebredde (F) mm		550	550	550	550	545	545	
Montagepladehøjde (G) mm		575	575	735	735	775	775	
Materialetykkelse kabinet mm		1,5	1,5	1,5	1,5	1,5	1,5	
Materialetykkelse, låge, mm		1,5	1,5	2,0	2,0	2,0	2,0	
Materialetykkelse montageplade mm		2,5	2,5	2,5	2,5	2,5	2,5	
Produktnr.	1 stk.	1054.000	1360.000	1076.000	1376.000	1058.000	1059.000	
Vægt ca. kg		24,8	28,4	32,1	36,0	33,6	39,0	
Kapslingsklasse IP iht. IEC 60 529		IP 66	IP 66	IP 66	IP 66	IP 66	IP 66	
Kapslingsklasse NEMA		NEMA 4	NEMA 4	NEMA 4	NEMA 4	NEMA 4	NEMA 4	
Produktspecifikt leveringsomfang								
Låge(r)		1	1	1	1	1	1	
Låge hængslet mod højre, kan flyttes til venstre		■	■	■	■	■	■	
Flangeplade, størrelse		4	7	4	7	4	7	
Flangeplade, antal		1	1	1	1	1	1	
Vridelås		2	2	2	2	2	2	
Tilbehør								
Vægbeslag, til AX stålplade, KX stålplade, vægafstand 15 mm	4 stk.	2508.020	2508.020	2508.020	2508.020	2508.020	2508.020	74
Vægbeslag, til AX stålplade, KX stålplade, vægafstand 40 mm	4 stk.	2503.020	2503.020	2503.020	2503.020	2503.020	2503.020	74
Vægmontagevinkel	4 stk.	2505.510	2505.510	2505.510	2505.510	2505.510	2505.510	75
Mastebeslag	2 stk.	2584.100	2584.100	2584.100	2584.100	2584.100	2584.100	76
Plastflangeplader til kabelgennemføring, modulær	1 stk.	2564.200	2567.200	2564.200	2567.200	2564.200	2567.200	87
Plastflangeplader med membraner	1 stk.	2564.300	2567.300	2564.300	2567.300	2564.300	2567.300	88
Metalflangeplade med afmærkninger	1 stk.	2574.100	2577.100	2574.100	2577.100	2574.100	2577.100	89
Kabelgennemføring, modulær		se side	se side	se side	se side	se side	se side	85
Skinne til indvendig udvidelse	4 stk.	2393.250	2393.350	2393.210	2393.350	2393.250	2393.400	77
Montagestag	20 stk.	4696.000	4696.000	4696.000	4696.000	4696.000	4696.000	70
Systemchassis 14 x 39 mm, udvidelse i højden	4 stk.	8619.720	8619.720	8619.790	8619.790	8619.730	8619.730	78
Systemchassis 14 x 39 mm, udvidelse i lågen		-	-	-	-	-	-	
LED-systemlampe	1 stk.	2500.100	2500.100	2500.100	2500.100	2500.110	2500.110	92
Mini-komforthåndtag AX til låseindsatser eller profilhalvcylindre	1 stk.	2537.100	2537.100	2537.100	2537.100	2537.100	2537.100	67
Mini-komforthåndtag AX med sikkerhedsindsats, lås E1	1 stk.	2537.200	2537.200	2537.200	2537.200	2537.200	2537.200	67
Mini-komforthåndtag AX til hængelås og låseindsatser eller profilhalvcylindre	1 stk.	2537.300	2537.300	2537.300	2537.300	2537.300	2537.300	67
Komforthåndtag AX til låseindsatser eller profilhalvcylindre		-	-	-	-	-	-	
Komforthåndtag AX med sikkerhedsindsats, lås E1		-	-	-	-	-	-	
Komforthåndtag AX til hængelås og låseindsatser eller profilhalvcylindre		-	-	-	-	-	-	
Låseindsatser		se side	se side	se side	se side	se side	se side	68
Observationsvindue, dybde 36 mm	1 stk.	2731.010	2731.010	2732.010	2732.010	-	-	65
Observationsvindue, dybde 62 mm	1 stk.	2761.010	2761.010	2762.010	2762.010	-	-	65
Betjeningspanel	1 stk.	2746.010	2746.010	-	-	-	-	65
Hængsel 180°	3 stk.	2449.010	2449.010	2449.010	2449.010	2449.010	2449.010	69
Lågefiksering	5 stk.	2519.010	2519.010	2519.010	2519.010	2519.010	2519.010	71
Diagramlommer af stålplade, variabel bredde	1 stk.	2515.300	2515.300	2515.300	2515.300	2515.300	2515.300	71
Diagramlommer af plast		se side	se side	se side	se side	se side	se side	71
Diagramlommer med gennemsigtig lomme		se side	se side	se side	se side	se side	se side	71
Sokkelhjørnestykker med sokkelpanel, for og bag, 100 mm	2 stk.	-	-	-	-	-	2820.061	62
Sokkelpaneler, sider, 100 mm	2 stk.	-	-	-	-	-	2820.410	63
Sokkelhjørnestykker med sokkelpanel, for og bag, 200 mm	2 stk.	-	-	-	-	-	2820.062	62
Sokkelpaneler, sider, 200 mm	2 stk.	-	-	-	-	-	2820.420	63
Transportøjer	2 stk.	-	-	-	-	-	2509.010	72
Regntag	1 stk.	-	2476.010	2473.010	2476.010	-	-	72
Støvbeskyttelsesliste	1 stk.	2426.500	2426.500	2426.500	2426.500	2426.500	2426.500	72
PE-bånd		se side	se side	se side	se side	se side	se side	83
Sammenbygningssæt	1 stk.	1199.100	1199.100	1199.100	1199.100	1199.100	1199.100	64
Kabelforskruing af messing		se side	se side	se side	se side	se side	se side	91
Kabelforskruing af polyamid		se side	se side	se side	se side	se side	se side	91

Kompakttavle AX, stålplade

Bredde (B) mm	PK.	600	600	600	600	760	760	Side
Højde (H) mm		1000	1000	1200	1200	760	760	
Dybde (T) mm		250	400	300	400	210	300	
Montagepladebredde (F) mm		545	545	545	545	705	705	
Montagepladehøjde (G) mm		975	975	1175	1175	735	735	
Materialetykkelse kabinet mm		1,5	1,5	1,5	1,5	1,5	1,5	
Materialetykkelse, låge, mm		2,0	2,0	2,0	2,0	2,0	2,0	
Materialetykkelse montageplade mm		2,5	2,5	2,5	2,5	2,5	2,5	
Produktnr.	1 stk.	1090.000	1091.000	1260.000	1261.000	1077.000	1073.000	
Vægt ca. kg		50,5	52,0	55,0	56,0	40,0	44,5	
Kapslingsklasse IP iht. IEC 60 529		IP 66	IP 66	IP 66	IP 66	IP 66	IP 66	
Kapslingsklasse NEMA		NEMA 4	NEMA 4	NEMA 4	NEMA 4	NEMA 4	NEMA 4	
Produktspecifikt leveringsomfang								
Låge(r)		1	1	1	1	1	1	
Låge hængslet mod højre, kan flyttes til venstre		■	■	■	■	■	■	
Flangeplade, størrelse		4	7	7	7	2	5	
Flangeplade, antal		1	1	1	1	2	2	
Vridelås		2	2	-	-	2	2	
3-punkts-låsesystem		-	-	■	■	-	-	
Tilbehør								
Vægbeslag, til AX stålplade, KX stålplade, vægafstand 15 mm	4 stk.	2508.020	2508.020	2508.020	2508.020	2508.020	2508.020	74
Vægbeslag, til AX stålplade, KX stålplade, vægafstand 40 mm	4 stk.	2503.020	2503.020	2503.020	2503.020	2503.020	2503.020	74
Vægmontagevinkel	4 stk.	2505.510	2505.510	2505.510	2505.510	2505.510	2505.510	75
Mastebeslag	2 stk.	2584.100	2584.100	2584.100	2584.100	2584.100	2584.100	76
Plastflangeplader til kabelgennemføring, modulær	1 stk.	2564.200	2567.200	2567.200	2567.200	2562.200	2565.200	87
Plastflangeplader med membraner	1 stk.	2564.300	2567.300	2567.300	2567.300	2562.300	2565.300	88
Metaflangeplade med afmærkninger	1 stk.	2574.100	2577.100	2577.100	2577.100	2572.100	2575.100	89
Kabelgennemføring, modulær		se side	se side	se side	se side	se side	se side	85
Skinne til indvendig udvidelse	4 stk.	2393.250	2393.400	2393.300	2393.400	2393.210	2393.300	77
Montagestag	20 stk.	4696.000	4696.000	-	-	4599.200	4599.200	70
Systemchassis 14 x 39 mm, udvidelse i højden	4 stk.	8619.750	8619.750	8619.770	8619.770	8619.790	8619.790	78
Systemchassis 14 x 39 mm, udvidelse i lågen	4 stk.	-	8619.720	8619.720	8619.720	-	-	78
LED-systemlampe	1 stk.	2500.110	2500.110	2500.110	2500.110	2500.110	2500.110	92
Mini-komforthåndtag AX til låseindsatser eller profilhalvcylindre	1 stk.	2537.100	2537.100	-	-	2537.100	2537.100	67
Mini-komforthåndtag AX med sikkerhedsindsats, lås E1	1 stk.	2537.200	2537.200	-	-	2537.200	2537.200	67
Mini-komforthåndtag AX til hængelås og låseindsatser eller profilhalvcylindre	1 stk.	2537.300	2537.300	-	-	2537.300	2537.300	67
Komforthåndtag AX til låseindsatser eller profilhalvcylindre	1 stk.	-	-	2435.100	2435.100	-	-	66
Komforthåndtag AX med sikkerhedsindsats, lås E1	1 stk.	-	-	2435.200	2435.200	-	-	66
Komforthåndtag AX til hængelås og låseindsatser eller profilhalvcylindre	1 stk.	-	-	2435.400	2435.400	-	-	66
Låseindsatser		se side	se side	se side	se side	se side	se side	68
Observationsvindue, dybde 36 mm		-	-	-	-	-	-	
Observationsvindue, dybde 62 mm		-	-	-	-	-	-	
Betjeningspanel		-	-	-	-	-	-	
Hængsel 180°	3 stk.	2449.010	2449.010	2449.010	2449.010	2449.010	2449.010	69
Lågefiksering	5 stk.	2519.010	2519.010	2519.010	2519.010	2519.010	2519.010	71
Diagramlommer af stålplade, variabel bredde	1 stk.	2515.300	2515.300	2515.300	2515.300	2515.400	2515.400	71
Diagramlommer af plast		se side	se side	se side	se side	se side	se side	71
Diagramlommer med gennemsigtig lomme		se side	se side	se side	se side	se side	se side	71
Sokkelhjørnestykker med sokkelpanel, for og bag, 100 mm	2 stk.	-	2820.061	2820.061	2820.061	-	-	62
Sokkelpaneler, sider, 100 mm	2 stk.	-	2820.410	2820.310	2820.410	-	-	63
Sokkelhjørnestykker med sokkelpanel, for og bag, 200 mm	2 stk.	-	2820.062	2820.062	2820.062	-	-	62
Sokkelpaneler, sider, 200 mm	2 stk.	-	2820.420	2820.320	2820.420	-	-	63
Transportøjer	2 stk.	-	2509.010	2509.010	2509.010	-	-	72
Regntag	1 stk.	-	-	-	-	-	2474.010	72
Støvbeskyttelsesliste	1 stk.	2426.500	2426.500	2426.500	2426.500	2426.500	2426.500	72
PE-bånd		se side	se side	se side	se side	se side	se side	83
Sammenbygningssæt	1 stk.	1199.100	1199.100	1199.100	1199.100	1199.100	1199.100	64
Kabelforskruing af messing		se side	se side	se side	se side	se side	se side	91
Kabelforskruing af polyamid		se side	se side	se side	se side	se side	se side	91

Kompakttavler AX

Kompakttavle AX, stålplade

Bredde (B) mm	PK.	800	800	800	800	800	1000	Side
Højde (H) mm		600	1000	1000	1200	1200	760	
Dybde (T) mm		300	300	400	300	400	210	
Montagepladebredde (F) mm		750	745	745	745	745	945	
Montagepladehøjde (G) mm		575	975	975	1175	1175	735	
Materialetykkelse kabinet mm		1,5	1,5	1,5	1,5	1,5	1,5	
Materialetykkelse, låge, mm		2,0	2,0	2,0	2,0	2,0	2,0	
Materialetykkelse montageplade mm		2,5	2,5	2,5	2,5	2,5	2,5	
Produktnr.	1 stk.	1055.000	1180.000	1181.000	1280.000	1281.000	1100.000	
Vægt ca. kg		33,9	57,0	61,0	70,0	71,0	52,0	
Kapslingsklasse IP iht. IEC 60 529		IP 66	IP 66	IP 66	IP 66	IP 66	IP 55	
Kapslingsklasse NEMA		NEMA 4	NEMA 4	NEMA 4	NEMA 4	NEMA 4	NEMA 12	
Produktspecifikt leveringsomfang								
Låge(r)		1	1	1	1	1	2	
Låge hængslet mod højre, kan flyttes til venstre		■	■	■	■	■	■	
Flangeplade, størrelse		5	5	5	5	5	2	
Flangeplade, antal		2	2	2	2	2	2	
Vridelås		2	2	2	–	–	2	
3-punkts-låsesystem		–	–	–	■	■	–	
Tilbehør								
Vægbeslag, til AX stålplade, KX stålplade, vægafstand 15 mm	4 stk.	2508.020	2508.020	2508.020	2508.020	2508.020	2508.020	74
Vægbeslag, til AX stålplade, KX stålplade, vægafstand 40 mm	4 stk.	2503.020	2503.020	2503.020	2503.020	2503.020	2503.020	74
Vægmontagevinkel	4 stk.	2505.510	2505.510	2505.510	2505.510	2505.510	2505.510	75
Mastebeslag	2 stk.	2584.100	2584.100	2584.100	2584.100	2584.100	2584.100	76
Plastflangeplader til kabelgennemføring, modulær	1 stk.	2565.200	2565.200	2565.200	2565.200	2565.200	2562.200	87
Plastflangeplader med membraner	1 stk.	2565.300	2565.300	2565.300	2565.300	2565.300	2562.300	88
Metaflangeplade med afmærkninger	1 stk.	2575.100	2575.100	2575.100	2575.100	2575.100	2572.100	89
Kabelgennemføring, modulær		se side	se side	se side	se side	se side	se side	85
Skinne til indvendig udvidelse	4 stk.	2393.300	2393.300	2393.400	2393.300	2393.400	2393.210	77
Montagestag	20 stk.	4697.000	4697.000	4697.000	–	–	4695.000	70
Systemchassis 14 x 39 mm, udvidelse i højden	4 stk.	8619.720	8619.750	8619.750	8619.770	8619.770	8619.790	78
Systemchassis 14 x 39 mm, udvidelse i lågen	4 stk.	–	–	8619.730	8619.730	8619.730	8619.710	78
LED-systemlampe	1 stk.	2500.110	2500.110	2500.110	2500.110	2500.110	2500.110	92
Mini-komforthåndtag AX til låseindsatser eller profilhalvcylindre	1 stk.	2537.100	2537.100	2537.100	2537.100	2537.100	2537.100	67
Mini-komforthåndtag AX med sikkerhedsindsats, lås E1	1 stk.	2537.200	2537.200	2537.200	2537.200	2537.200	2537.200	67
Mini-komforthåndtag AX til hængelås og låseindsatser eller profilhalvcylindre	1 stk.	2537.300	2537.300	2537.300	2537.300	2537.300	2537.300	67
Komforthåndtag AX til låseindsatser eller profilhalvcylindre	1 stk.	–	–	–	2435.100	2435.100	–	66
Komforthåndtag AX med sikkerhedsindsats, lås E1	1 stk.	–	–	–	2435.200	2435.200	–	66
Komforthåndtag AX til hængelås og låseindsatser eller profilhalvcylindre	1 stk.	–	–	–	2435.400	2435.400	–	66
Låseindsatser		se side	se side	se side	se side	se side	se side	68
Observationsvindue, dybde 36 mm		–	–	–	–	–	–	
Observationsvindue, dybde 62 mm		–	–	–	–	–	–	
Betjeningspanel		–	–	–	–	–	–	
Hængsel 180°	3 stk.	2449.010	2449.010	2449.010	2449.010	2449.010	2449.010	69
Lågefiksering	5 stk.	2519.010	2519.010	2519.010	2519.010	2519.010	2519.010	71
Diagramlommer af stålplade, variabel bredde	1 stk.	2515.400	2515.400	2515.400	2515.400	2515.400	2515.200	71
Diagramlommer af plast		se side	se side	se side	se side	se side	se side	71
Diagramlommer med gennemsigtig lomme		se side	se side	se side	se side	se side	se side	71
Sokkelhjørnestykker med sokkelpanel, for og bag, 100 mm	2 stk.	2820.081	2820.081	2820.081	2820.081	2820.081	–	62
Sokkelpaneler, sider, 100 mm	2 stk.	2820.310	2820.310	2820.410	2820.310	2820.410	–	63
Sokkelhjørnestykker med sokkelpanel, for og bag, 200 mm	2 stk.	2820.082	2820.082	2820.082	2820.082	2820.082	–	62
Sokkelpaneler, sider, 200 mm	2 stk.	2820.320	2820.320	2820.420	2820.320	2820.420	–	63
Transportøjer	2 stk.	–	2509.010	2509.010	2509.010	2509.010	–	72
Regntag	1 stk.	2475.010	2475.010	–	2475.010	–	–	72
Støvbeskyttelsesliste	1 stk.	2426.500	2426.500	2426.500	2426.500	2426.500	2426.500	72
PE-bånd		se side	se side	se side	se side	se side	se side	83
Sammenbygningssæt	1 stk.	1199.100	1199.100	1199.100	1199.100	1199.100	1199.100	64
Kabelforskruing af messing		se side	se side	se side	se side	se side	se side	91
Kabelforskruing af polyamid		se side	se side	se side	se side	se side	se side	91

Kompakttavle AX, stålplade

Bredde (B) mm	PK.	1000	1000	1000	1000	1000	1000	1200	Side
Højde (H) mm		760	1000	1200	1200	1400	1400	1200	
Dybde (T) mm		300	300	300	400	300	400	400	
Montagepladebredde (F) mm		945	945	945	945	945	945	1145	
Montagepladehøjde (G) mm		735	975	1175	1175	1375	1375	1175	
Materialetykkelse kabinet mm		1,5	1,5	1,5	1,5	1,5	1,5	1,5	
Materialetykkelse, låge, mm		2,0	2,0	2,0	2,0	2,0	2,0	2,0	
Materialetykkelse montageplade mm		2,5	2,5	2,5	2,5	2,5	2,5	2,5	
Produktnr.	1 stk.	1130.000	1110.000	1213.000	1214.000	1114.000	1115.000	1116.000	
Vægt ca. kg		56,0	71,0	85,0	86,0	97,0	100,0	102,0	
Kapslingsklasse IP iht. IEC 60 529		IP 55	IP 55	IP 55	IP 55	IP 55	IP 55	IP 55	
Kapslingsklasse NEMA		NEMA 12	NEMA 12	NEMA 12	NEMA 12	NEMA 12	NEMA 12	NEMA 12	
Produktspecifikt leveringsomfang									
Låge(r)		2	2	2	2	2	2	2	
Låge hængslet mod højre, kan flyttes til venstre		■	■	■	■	■	■	■	
Flangeplade, størrelse		6	6	6	6	6	6	7	
Flangeplade, antal		2	2	2	2	2	2	2	
Vridelås		2	2	-	-	-	-	-	
3-punkts-låsesystem		-	-	■	■	■	■	■	
Tilbehør									
Vægbeslag, til AX stålplade, KX stålplade, vægafstand 15 mm	4 stk.	2508.020	2508.020	2508.020	2508.020	2508.020	2508.020	2508.020	74
Vægbeslag, til AX stålplade, KX stålplade, vægafstand 40 mm	4 stk.	2503.020	2503.020	2503.020	2503.020	2503.020	2503.020	2503.020	74
Vægmontagevinkel	4 stk.	2505.510	2505.510	2505.510	2505.510	2505.510	2505.510	2505.510	75
Mastebeslag	2 stk.	2584.100	2584.100	2584.100	2584.100	2584.100	2584.100	2584.100	76
Plastflangeplader til kabelgennemføring, modulær	1 stk.	2566.200	2566.200	2566.200	2566.200	2566.200	2566.200	2567.200	87
Plastflangeplader med membraner	1 stk.	2566.300	2566.300	2566.300	2566.300	2566.300	2566.300	2567.300	88
Metaflangeplade med afmærkninger	1 stk.	2576.100	2576.100	2576.100	2576.100	2576.100	2576.100	2577.100	89
Kabelgennemføring, modulær		se side	se side	se side	se side	se side	se side	se side	85
Skinne til indvendig udvidelse	4 stk.	2393.300	2393.300	2393.300	2393.400	2393.300	2393.400	2393.400	77
Montagestag	20 stk.	4695.000	4695.000	-	-	-	-	-	70
Systemchassis 14 x 39 mm, udvidelse i højden	4 stk.	8619.790	8619.750	8619.770	8619.770	8619.780	8619.780	8619.770	78
Systemchassis 14 x 39 mm, udvidelse i lågen	4 stk.	8619.710	8619.710	8619.710	8619.710	8619.710	8619.710	8619.720	78
LED-systemlampe	1 stk.	2500.110	2500.110	2500.110	2500.110	2500.110	2500.110	2500.110	92
Mini-komforthåndtag AX til låseindsatser eller profilhalvcylindre	1 stk.	2537.100	2537.100	-	-	-	-	-	67
Mini-komforthåndtag AX med sikkerhedsindsats, lås E1	1 stk.	2537.200	2537.200	-	-	-	-	-	67
Mini-komforthåndtag AX til hængelås og låseindsatser eller profilhalvcylindre	1 stk.	2537.300	2537.300	-	-	-	-	-	67
Komforthåndtag AX til låseindsatser eller profilhalvcylindre	1 stk.	-	-	2435.100	2435.100	2435.100	2435.100	2435.100	66
Komforthåndtag AX med sikkerhedsindsats, lås E1	1 stk.	-	-	2435.200	2435.200	2435.200	2435.200	2435.200	66
Komforthåndtag AX til hængelås og låseindsatser eller profilhalvcylindre	1 stk.	-	-	2435.400	2435.400	2435.400	2435.400	2435.400	66
Låseindsatser		se side	se side	se side	se side	se side	se side	se side	68
Observationsvindue, dybde 36 mm		-	-	-	-	-	-	-	
Observationsvindue, dybde 62 mm		-	-	-	-	-	-	-	
Betjeningspanel		-	-	-	-	-	-	-	
Hængsel 180°	3 stk.	2449.010	2449.010	2449.010	2449.010	2449.010	2449.010	2449.010	69
Lågefiksering	5 stk.	2519.010	2519.010	2519.010	2519.010	2519.010	2519.010	2519.010	71
Diagramlommer af stålplade, variabel bredde	1 stk.	2515.200	2515.200	2515.200	2515.200	2515.200	2515.200	2515.300	71
Diagramlommer af plast		se side	se side	se side	se side	se side	se side	se side	71
Diagramlommer med gennemsigtig lomme		se side	se side	se side	se side	se side	se side	se side	71
Sokkelhjørnestykker med sokkelpanel, for og bag, 100 mm	2 stk.	2820.101	2820.101	2820.101	2820.101	2820.101	2820.101	2820.121	62
Sokkelpaneler, sider, 100 mm	2 stk.	2820.310	2820.310	2820.310	2820.410	2820.310	2820.410	2820.410	63
Sokkelhjørnestykker med sokkelpanel, for og bag, 200 mm	2 stk.	2820.102	2820.102	2820.102	2820.102	2820.102	2820.102	2820.122	62
Sokkelpaneler, sider, 200 mm	2 stk.	2820.320	2820.320	2820.320	2820.420	2820.320	2820.420	2820.420	63
Transportøjer	2 stk.	-	2509.010	2509.010	2509.010	2509.010	2509.010	2509.010	72
Regntag	1 stk.	2363.010	2363.010	2363.010	-	2363.010	-	-	72
Støvsbeskyttelsesliste	1 stk.	2426.500	2426.500	2426.500	2426.500	2426.500	2426.500	2426.500	72
PE-bånd		se side	se side	se side	se side	se side	se side	se side	83
Sammenbygningssæt	1 stk.	1199.100	1199.100	1199.100	1199.100	1199.100	1199.100	1199.100	64
Kabelforskruing af messing		se side	se side	se side	se side	se side	se side	se side	91
Kabelforskruing af polyamid		se side	se side	se side	se side	se side	se side	se side	91

Kompakttavler AX

Kompakttavle AX, rustfrit stål



Systemudvidelse Side 62 **AX stålplade** Side 30

Materiale:

- Kabinet: Rustfrit stål
- Låge: Rustfrit stål, omløbende pakning af PU-skum
- Montageplade: Stålplade
- Lås: Forniklet trykstøbt zink, rustfri låseindsats med dobbeltkam

Overflade:

- Kabinet og låge: Matslebet, kornstørrelse 400
- Montageplade: Galvaniseret

Leveringsomfang:

- Kabinet med låge(r)
 - Montageplade
 - Lås: 3 mm dobbeltkam
- Bemærk det produktspecifikke leveringsomfang.

Godkendelser:

- UL
- cUL
- CSA

Du kan finde yderligere godkendelser på internettet.

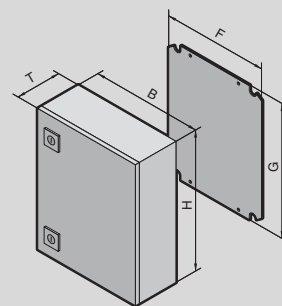

Kompakttavler AX

Kompakttavle AX, rustfrit stål

Bredde (B) mm	PK.	300	300	Side
Højde (H) mm		300	380	
Dybde (T) mm		210	210	
Montagepladebredde (F) mm		250	250	
Montagepladehøjde (G) mm		275	355	
Materiale	Rustfrit stål 1.4301 (AISI 304)	■	■	
	Rustfrit stål 1.4404 (AISI 316L)	–	–	
Produktnr.	1 stk.	1003.000	1005.000	
Vægt ca. kg		6,9	8,4	
Kapslingsklasse IP iht. IEC 60 529		IP 66	IP 66	
Kapslingsklasse NEMA		NEMA 4X	NEMA 4X	
Produktspecifikt leveringsomfang				
Låge(r)		1	1	
Vridelås		1	1	
3-punkts-låsesystem		–	–	
Tilbehør				
Vægbeslag, til AX rustfrit stål, KX rustfrit stål, vægafstand 15 mm	4 stk.	2433.010	2433.010	75
Vægmontagevinkel, rustfrit stål 1.4301	4 stk.	2583.010	2583.010	75
Mastebeslag	2 stk.	2584.100	2584.100	76
Skinne til indvendig udvidelse	4 stk.	2393.210	2393.210	77
Systemchassis 14 x 39 mm, udvidelse i højden		–	–	
Systemchassis 14 x 39 mm, udvidelse i lågen		–	–	
Montagestag		–	–	
LED-systemlampe		–	–	
Komforhåndtag AX til låseindsatser eller profilhalvcylindre		–	–	
Mini-komforhåndtag AX til låseindsatser eller profilhalvcylindre	1 stk.	2537.100	2537.100	67
Vridelås AX med dobbeltkam-indsats, rustfrit stål 1.4404 (AISI 316L)	1 stk.	2304.100	2304.100	68
Låseindsatser		se side	se side	67
Hulskinne til låge		–	–	
Lågefiksering	5 stk.	2519.010	2519.010	71
Diagramlommer af stålplade, variabel bredde		–	–	
Diagramlommer af plast		se side	se side	71
Diagramlommer med gennemsigtig lomme		se side	se side	71
Regntag	1 stk.	2476.010	2476.010	72
PE-bånd		se side	se side	83
Sammenbygningssæt	1 stk.	1199.100	1199.100	64
Kabelforskruning messing M12 x 1,5	15 stk.	2411.801	2411.801	91
Kabelforskruning messing M16 x 1,5	15 stk.	2411.811	2411.811	91
Kabelforskruning messing M20 x 1,5	10 stk.	2411.821	2411.821	91
Kabelforskruning messing M25 x 1,5	10 stk.	2411.831	2411.831	91
Kabelforskruning messing M32 x 1,5	5 stk.	2411.841	2411.841	91
Kabelforskruning messing M40 x 1,5	4 stk.	2411.851	2411.851	91
Kabelforskruning messing M50 x 1,5	2 stk.	2411.861	2411.861	91
Kabelforskruning messing M63 x 1,5	1 stk.	2411.871	2411.871	91
Kabelforskruning polyamid M12 x 1,5	50 stk.	2411.601	2411.601	91
Kabelforskruning polyamid M16 x 1,5	50 stk.	2411.611	2411.611	91
Kabelforskruning polyamid M20 x 1,5	50 stk.	2411.621	2411.621	91
Kabelforskruning polyamid M25 x 1,5	25 stk.	2411.631	2411.631	91
Kabelforskruning polyamid M32 x 1,5	15 stk.	2411.641	2411.641	91
Kabelforskruning polyamid M40 x 1,5	5 stk.	2411.651	2411.651	91
Kabelforskruning polyamid M50 x 1,5	5 stk.	2411.661	2411.661	91
Kabelforskruning polyamid M63 x 1,5	3 stk.	2411.671	2411.671	91

Kompakttavler AX

Kompakttavle AX, rustfrit stål

Bredde (B) mm	PK.	300	380	380	380	380	400	Side
Højde (H) mm		380	300	380	380	600	500	
Dybde (T) mm		210	210	210	210	210	210	
Montagepladebredde (F) mm		250	330	330	330	330	350	
Montagepladehøjde (G) mm		355	275	355	355	575	475	
Materiale	Rustfrit stål 1.4301 (AISI 304)	–	■	■	–	■	■	
	Rustfrit stål 1.4404 (AISI 316L)	■	–	–	■	–	–	
Produktnr.	1 stk.	1302.000	1011.000	1006.000	1303.000	1008.000	1015.000	
Vægt ca. kg		8,4	8,4	9,8	9,8	15,1	12,9	
Kapslingsklasse IP iht. IEC 60 529		IP 66	IP 66	IP 66	IP 66	IP 66	IP 66	
Kapslingsklasse NEMA		NEMA 4X	NEMA 4X	NEMA 4X	NEMA 4X	NEMA 4X	NEMA 4X	
Produktspecifikt leveringsomfang								
Låge(r)		1	1	1	1	1	1	
Vridelås		1	1	1	1	2	2	
3-punkts-låsesystem		–	–	–	–	–	–	
Tilbehør								
Vægbeslag, til AX rustfrit stål, KX rustfrit stål, vægafstand 15 mm	4 stk.	2433.510	2433.010	2433.010	2433.510	2433.010	2433.010	75
Vægmontagevinkel, rustfrit stål 1.4301	4 stk.	2583.010	2583.010	2583.010	2583.010	2583.010	2583.010	75
Mastebeslag	2 stk.	2584.100	2584.100	2584.100	2584.100	2584.100	2584.100	76
Skinne til indvendig udvidelse	4 stk.	2393.210	2393.210	2393.210	2393.210	2393.210	2393.210	77
Systemchassis 14 x 39 mm, udvidelse i højden	4 stk.	–	–	–	–	8619.720	8619.710	78
Systemchassis 14 x 39 mm, udvidelse i lågen		–	–	–	–	–	–	
Montagestag		–	–	–	–	–	–	
LED-systemlampe		–	–	–	–	–	2500.100	92
Komforhåndtag AX til låseindsatser eller profilhalvcylindre		–	–	–	–	–	–	
Mini-komforhåndtag AX til låseindsatser eller profilhalvcylindre	1 stk.	2537.100	2537.100	2537.100	2537.100	2537.100	2537.100	67
Vridelås AX med dobbeltkam-indsats, rustfrit stål 1.4404 (AISI 316L)	1 stk.	2304.100	2304.100	2304.100	2304.100	2304.100	2304.100	68
Låseindsatser		se side	se side	se side	se side	se side	se side	67
Hulskinne til låge		–	–	–	–	–	–	
Lågefiksering	5 stk.	2519.010	2519.010	2519.010	2519.010	2519.010	2519.010	71
Diagramlommer af stålplade, variabel bredde	1 stk.	–	–	–	–	–	2515.200	71
Diagramlommer af plast		se side	se side	se side	se side	se side	se side	71
Diagramlommer med gennemsigtig lomme		se side	se side	se side	se side	se side	se side	71
Regntag	1 stk.	2476.010	2472.010	2472.010	2472.010	2476.010	–	72
PE-bånd		se side	se side	se side	se side	se side	se side	83
Sammenbygningssæt	1 stk.	1199.100	1199.100	1199.100	1199.100	1199.100	1199.100	64
Kabelforskruning messing M12 x 1,5	15 stk.	2411.801	2411.801	2411.801	2411.801	2411.801	2411.801	91
Kabelforskruning messing M16 x 1,5	15 stk.	2411.811	2411.811	2411.811	2411.811	2411.811	2411.811	91
Kabelforskruning messing M20 x 1,5	10 stk.	2411.821	2411.821	2411.821	2411.821	2411.821	2411.821	91
Kabelforskruning messing M25 x 1,5	10 stk.	2411.831	2411.831	2411.831	2411.831	2411.831	2411.831	91
Kabelforskruning messing M32 x 1,5	5 stk.	2411.841	2411.841	2411.841	2411.841	2411.841	2411.841	91
Kabelforskruning messing M40 x 1,5	4 stk.	2411.851	2411.851	2411.851	2411.851	2411.851	2411.851	91
Kabelforskruning messing M50 x 1,5	2 stk.	2411.861	2411.861	2411.861	2411.861	2411.861	2411.861	91
Kabelforskruning messing M63 x 1,5	1 stk.	2411.871	2411.871	2411.871	2411.871	2411.871	2411.871	91
Kabelforskruning polyamid M12 x 1,5	50 stk.	2411.601	2411.601	2411.601	2411.601	2411.601	2411.601	91
Kabelforskruning polyamid M16 x 1,5	50 stk.	2411.611	2411.611	2411.611	2411.611	2411.611	2411.611	91
Kabelforskruning polyamid M20 x 1,5	50 stk.	2411.621	2411.621	2411.621	2411.621	2411.621	2411.621	91
Kabelforskruning polyamid M25 x 1,5	25 stk.	2411.631	2411.631	2411.631	2411.631	2411.631	2411.631	91
Kabelforskruning polyamid M32 x 1,5	15 stk.	2411.641	2411.641	2411.641	2411.641	2411.641	2411.641	91
Kabelforskruning polyamid M40 x 1,5	5 stk.	2411.651	2411.651	2411.651	2411.651	2411.651	2411.651	91
Kabelforskruning polyamid M50 x 1,5	5 stk.	2411.661	2411.661	2411.661	2411.661	2411.661	2411.661	91
Kabelforskruning polyamid M63 x 1,5	3 stk.	2411.671	2411.671	2411.671	2411.671	2411.671	2411.671	91

Kompakttavle AX, rustfrit stål

Bredde (B) mm	PK.	500	500	600	600	600	600	Side
Højde (H) mm		500	500	380	600	600	760	
Dybde (T) mm		210	300	210	210	210	210	
Montagepladebredde (F) mm		450	450	550	550	550	550	
Montagepladehøjde (G) mm		475	475	355	575	575	735	
Materiale	Rustfrit stål 1.4301 (AISI 304)	■	■	■	■	–	■	
	Rustfrit stål 1.4404 (AISI 316L)	–	–	–	–	■	–	
Produktnr.	1 stk.	1007.000	1013.000	1009.000	1010.000	1304.000	1012.000	
Vægt ca. kg		15,7	18,4	14,6	23,5	23,5	30,2	
Kapslingsklasse IP iht. IEC 60 529		IP 66	IP 66	IP 66	IP 66	IP 66	IP 66	
Kapslingsklasse NEMA		NEMA 4X	NEMA 4X	NEMA 4X	NEMA 4X	NEMA 4X	NEMA 4X	
Produktspecifikt leveringsomfang								
Låge(r)		1	1	1	1	1	1	
Vridelås		2	2	1	2	2	2	
3-punkts-låsesystem		–	–	–	–	–	–	
Tilbehør								
Vægbeslag, til AX rustfrit stål, KX rustfrit stål, vægafstand 15 mm	4 stk.	2433.010	2433.010	2433.010	2433.010	2433.510	2433.010	75
Vægmontagevinkel, rustfrit stål 1.4301	4 stk.	2583.010	2583.010	2583.010	2583.010	2583.010	2583.010	75
Mastebeslag	2 stk.	2584.100	2584.100	2584.100	2584.100	2584.100	2584.100	76
Skinne til indvendig udvidelse	4 stk.	2393.210	2393.210	2393.210	2393.210	2393.210	2393.210	77
Systemchassis 14 x 39 mm, udvidelse i højden	4 stk.	8619.710	8619.710	–	8619.720	8619.720	–	78
Systemchassis 14 x 39 mm, udvidelse i lågen		–	–	–	–	–	–	
Montagestag	20 stk.	–	–	–	–	–	4696.000	70
LED-systemlampe	1 stk.	2500.100	2500.100	2500.100	2500.100	2500.100	2500.100	92
Komforhåndtag AX til låseindsatser eller profilhalvcylindre		–	–	–	–	–	–	
Mini-komforhåndtag AX til låseindsatser eller profilhalvcylindre	1 stk.	2537.100	2537.100	2537.100	2537.100	2537.100	2537.100	67
Vridelås AX med dobbeltkam-indsats, rustfrit stål 1.4404 (AISI 316L)	1 stk.	2304.100	2304.100	2304.100	2304.100	2304.100	2304.100	68
Låseindsatser		se side	se side	se side	se side	se side	se side	67
Hulskinne til låge	2 stk.	–	–	–	–	–	2311.076	70
Lågefiksering	5 stk.	2519.010	2519.010	2519.010	2519.010	2519.010	2519.010	71
Diagramlommer af stålplade, variabel bredde	1 stk.	2515.200	2515.200	2515.300	2515.300	2515.300	2515.300	71
Diagramlommer af plast		se side	se side	se side	se side	se side	se side	71
Diagramlommer med gennemsigtig lomme		se side	se side	se side	se side	se side	se side	71
Regntag	1 stk.	2362.010	–	2473.010	2473.010	2473.010	2473.010	72
PE-bånd		se side	se side	se side	se side	se side	se side	83
Sammenbygningssæt	1 stk.	1199.100	1199.100	1199.100	1199.100	1199.100	1199.100	64
Kabelforskruning messing M12 x 1,5	15 stk.	2411.801	2411.801	2411.801	2411.801	2411.801	2411.801	91
Kabelforskruning messing M16 x 1,5	15 stk.	2411.811	2411.811	2411.811	2411.811	2411.811	2411.811	91
Kabelforskruning messing M20 x 1,5	10 stk.	2411.821	2411.821	2411.821	2411.821	2411.821	2411.821	91
Kabelforskruning messing M25 x 1,5	10 stk.	2411.831	2411.831	2411.831	2411.831	2411.831	2411.831	91
Kabelforskruning messing M32 x 1,5	5 stk.	2411.841	2411.841	2411.841	2411.841	2411.841	2411.841	91
Kabelforskruning messing M40 x 1,5	4 stk.	2411.851	2411.851	2411.851	2411.851	2411.851	2411.851	91
Kabelforskruning messing M50 x 1,5	2 stk.	2411.861	2411.861	2411.861	2411.861	2411.861	2411.861	91
Kabelforskruning messing M63 x 1,5	1 stk.	2411.871	2411.871	2411.871	2411.871	2411.871	2411.871	91
Kabelforskruning polyamid M12 x 1,5	50 stk.	2411.601	2411.601	2411.601	2411.601	2411.601	2411.601	91
Kabelforskruning polyamid M16 x 1,5	50 stk.	2411.611	2411.611	2411.611	2411.611	2411.611	2411.611	91
Kabelforskruning polyamid M20 x 1,5	50 stk.	2411.621	2411.621	2411.621	2411.621	2411.621	2411.621	91
Kabelforskruning polyamid M25 x 1,5	25 stk.	2411.631	2411.631	2411.631	2411.631	2411.631	2411.631	91
Kabelforskruning polyamid M32 x 1,5	15 stk.	2411.641	2411.641	2411.641	2411.641	2411.641	2411.641	91
Kabelforskruning polyamid M40 x 1,5	5 stk.	2411.651	2411.651	2411.651	2411.651	2411.651	2411.651	91
Kabelforskruning polyamid M50 x 1,5	5 stk.	2411.661	2411.661	2411.661	2411.661	2411.661	2411.661	91
Kabelforskruning polyamid M63 x 1,5	3 stk.	2411.671	2411.671	2411.671	2411.671	2411.671	2411.671	91

Kompakttavler AX

Kompakttavle AX, rustfrit stål

Bredde (B) mm	PK.	760	800	800	1000	1000	1000	Side
Højde (H) mm		760	1000	1200	1000	1200	1200	
Dybde (T) mm		300	300	300	300	300	300	
Montagepladebredde (F) mm		705	745	745	945	945	945	
Montagepladehøjde (G) mm		735	975	1175	975	1175	1175	
Materiale	Rustfrit stål 1.4301 (AISI 304)	■	■	■	■	■	–	
	Rustfrit stål 1.4404 (AISI 316L)	–	–	–	–	–	■	
Produktnr.	1 stk.	1014.000	1016.000	1017.000	1018.000	1019.000	1305.000	
Vægt ca. kg		42,5	52,9	61,5	71,0	76,0	76,0	
Kapslingsklasse IP iht. IEC 60 529		IP 66	IP 66	IP 66	IP 55	IP 55	IP 55	
Kapslingsklasse NEMA		NEMA 4X	NEMA 4X	NEMA 4X	NEMA 12	NEMA 12	NEMA 12	
Produktspecifikt leveringsomfang								
Låge(r)		1	1	1	2	2	2	
Vridelås		2	2	–	2	–	–	
3-punkts-låsesystem		–	–	■	–	■	■	
Tilbehør								
Vægbeslag, til AX rustfrit stål, KX rustfrit stål, vægafstand 15 mm	4 stk.	2433.010	2433.010	2433.010	2433.010	2433.010	2433.510	75
Vægmontagevinkel, rustfrit stål 1.4301	4 stk.	2583.010	2583.010	2583.010	2583.010	2583.010	2583.010	75
Mastebeslag	2 stk.	2584.100	2584.100	2584.100	2584.100	2584.100	2584.100	76
Skinne til indvendig udvidelse	4 stk.	2393.300	2393.300	2393.300	2393.300	2393.300	2393.300	77
Systemchassis 14 x 39 mm, udvidelse i højden	4 stk.	–	8619.750	8619.770	8619.750	8619.770	8619.770	78
Systemchassis 14 x 39 mm, udvidelse i lågen	4 stk.	–	–	8619.730	–	8619.710	8619.710	78
Montagestag	20 stk.	4599.200	4697.000	4697.000	4695.000	4695.000	4695.000	70
LED-systemlampe	1 stk.	2500.110	2500.110	2500.110	2500.110	2500.110	2500.110	92
Komforhåndtag AX til låseindsatser eller profilhalvcylindre	1 stk.	–	–	2435.100	–	2435.100	2435.100	66
Mini-komforhåndtag AX til låseindsatser eller profilhalvcylindre	1 stk.	2537.100	2537.100	–	2537.100	–	–	67
Vridelås AX med dobbeltkam-indsats, rustfrit stål 1.4404 (AISI 316L)	1 stk.	2304.100	2304.100	2304.100	2304.100	–	2304.100	68
Låseindsatser		se side	se side	se side	se side	se side	se side	67
Hulskinne til låge	2 stk.	2311.076	2311.100	2311.120	2311.100	2311.120	2311.120	70
Lågefiksering	5 stk.	2519.010	2519.010	2519.010	2519.010	2519.010	2519.010	71
Diagramlommer af stålplade, variabel bredde	1 stk.	2515.400	2515.400	2515.400	2515.200	2515.200	2515.200	71
Diagramlommer af plast		se side	se side	se side	se side	se side	se side	71
Diagramlommer med gennemsigtig lomme		se side	se side	se side	se side	se side	se side	71
Regntag	1 stk.	2474.010	2475.010	2475.010	2363.010	2363.010	2363.010	72
PE-bånd		se side	se side	se side	se side	se side	se side	83
Sammenbygningssæt	1 stk.	1199.100	1199.100	1199.100	1199.100	1199.100	1199.100	64
Kabelforskruning messing M12 x 1,5	15 stk.	2411.801	2411.801	2411.801	2411.801	2411.801	2411.801	91
Kabelforskruning messing M16 x 1,5	15 stk.	2411.811	2411.811	2411.811	2411.811	2411.811	2411.811	91
Kabelforskruning messing M20 x 1,5	10 stk.	2411.821	2411.821	2411.821	2411.821	2411.821	2411.821	91
Kabelforskruning messing M25 x 1,5	10 stk.	2411.831	2411.831	2411.831	2411.831	2411.831	2411.831	91
Kabelforskruning messing M32 x 1,5	5 stk.	2411.841	2411.841	2411.841	2411.841	2411.841	2411.841	91
Kabelforskruning messing M40 x 1,5	4 stk.	2411.851	2411.851	2411.851	2411.851	2411.851	2411.851	91
Kabelforskruning messing M50 x 1,5	2 stk.	2411.861	2411.861	2411.861	2411.861	2411.861	2411.861	91
Kabelforskruning messing M63 x 1,5	1 stk.	2411.871	2411.871	2411.871	2411.871	2411.871	2411.871	91
Kabelforskruning polyamid M12 x 1,5	50 stk.	2411.601	2411.601	2411.601	2411.601	2411.601	2411.601	91
Kabelforskruning polyamid M16 x 1,5	50 stk.	2411.611	2411.611	2411.611	2411.611	2411.611	2411.611	91
Kabelforskruning polyamid M20 x 1,5	50 stk.	2411.621	2411.621	2411.621	2411.621	2411.621	2411.621	91
Kabelforskruning polyamid M25 x 1,5	25 stk.	2411.631	2411.631	2411.631	2411.631	2411.631	2411.631	91
Kabelforskruning polyamid M32 x 1,5	15 stk.	2411.641	2411.641	2411.641	2411.641	2411.641	2411.641	91
Kabelforskruning polyamid M40 x 1,5	5 stk.	2411.651	2411.651	2411.651	2411.651	2411.651	2411.651	91
Kabelforskruning polyamid M50 x 1,5	5 stk.	2411.661	2411.661	2411.661	2411.661	2411.661	2411.661	91
Kabelforskruning polyamid M63 x 1,5	3 stk.	2411.671	2411.671	2411.671	2411.671	2411.671	2411.671	91

Kompakttavler AX

Vægkabinet AX med 19"-profilskinner, dybderegulerbare



Systemudvidelse Side 62

Materiale:

- Stålplade

Overflade:

- Kabinet og låge: Grundet, udvendigt pulverlakeret, strukturlak
- Indvendig udvidelse: Galvaniseret

Farve:

- RAL 7035

Kapslingsklasse IP iht. IEC 60 529:

- IP 66 ved anvendelse af den relevante flangeplade (tilbehør)

Leveringsomfang:

- Kabinet, lukke, med hængslet låge
- Låge hængslet mod højre, kan flyttes til venstre
- Flangeplade med børsteliste i kabinettets bund til kabelindføring, formonteret
- Vridelås med 3 mm dobbeltkammingsindsats
- 19"-profilskinner for, dybderegulerbar i trin a 25 mm monteret på 4 skinner til indvendig udvidelse

- Monteringsvinkel til montering af en multistikdåse i tommemål eller en jordingsskinne i kombination med en C-profilskinne til kabelopbevaring
- C-profilskinne formonteret på bagpladen

Vægkabinet AX med 19"-profilskinner, dybderegulerbare

Højdeenheder HE	PK.	8	13	16	16	Side
Bredde mm		600	600	600	600	
Højde mm		380	600	760	800	
Dybde mm		350	350	350	400	
Maks. indbygningsdybde mm, 19"-profil til bagplade, over montagevinkel		278	278	278	316	
Vridelåse		1	2	2	2	
Produktnr.		7641.350	7643.350	7645.350	7646.400	
Flangeplade, størrelse		7	7	7	7	
Flangeplade, antal		1	1	1	1	

Tilbehør

		se side 87 – 89				
Flangeplader IP 66						
Vægmontagevinkel	4 stk.	2505.510	2505.510	2505.510	2505.510	75
Observationsvindue, dybde 36 mm	1 stk.	2730.010	2731.010	2732.010	–	65
Observationsvindue, dybde 62 mm	1 stk.	2760.010	2761.010	2762.010	–	65
Enhedsbund dybde 250 mm, 2 HE, fast installation, RAL 9005	1 stk.	5501.615	5501.615	5501.615	5501.615	
Enhedsbund dybde 300 mm, 2 HE, udtrækkelig, RAL 9005	1 stk.	5501.635 ¹⁾	5501.635 ¹⁾	5501.635 ¹⁾	5501.635	
Låseindsatser		se side	se side	se side	se side	68
Mini-komforthåndtag AX til låseindsatser eller profilhalvcylindre	1 stk.	2537.100	2537.100	2537.100	2537.100	67
19"-lukkemekanisme, 1 HE	24 stk.	2090.000	2090.000	2090.000	2090.000	
Torxpladeskruer M5 x 16 mm (torx 25)	50 stk.	7094.130	7094.130	7094.130	7094.130	
Rangeringspanel, 1 HE, RAL 9005	1 stk.	5502.205	5502.205	5502.205	5502.205	
Kabelgennemføringspanel med børsteliste, 1 HE, RAL 9005	1 stk.	5502.255	5502.255	5502.255	5502.255	
Kabelbøjle til C-profilskinner	25 stk.	7077.000 til 7099.000				
PE-skinne, horisontal	1 stk.	7113.000	7113.000	7113.000	7113.000	
PE-bånd		se side	se side	se side	se side	83

¹⁾ Til kabinetdybde 350 mm reduceret frihøjde foran 19"-monteringslaget



BETJENINGSKABINET AX – ENDNU BEDRE **ERGONOMI**

Bedre ergonomi takket være den integrerede bæreamstilslutning, som i forbindelse med Rittals bæreamssystem altid er garant for den rigtige synsvinkel.





Kompakttavler AX

Betjeningskabinet AX med gribelister



Systemudvidelse Side 62

Materiale:

- Kabinet: Stålplade
- Låge: Stålplade, omløbende pakning af PU-skum
- Gribelister: Aluminium
- Frontplade: Aluminium
- Afdækningskapper: Plast

Overflade:

- Kabinet og låge: Grundet, udvendigt pulverlakeret, strukturlak
- Gribelister: Natureloxeret
- Frontplade: Natureloxeret

Farve:

- Kabinet og låge: RAL 7035
- Afdækningskapper: Svarende til RAL 7024

Kapslingsklasse IP iht.

IEC 60 529:

- IP 55

Leveringsomfang:

- Kabinet med låge, med udsparring og forstærkning til montering af bæream \varnothing 130 mm
- Fortil med maks. udskæring, afdækket med letbearbejdet 3 mm aluminiumfrontplade
- Gribelister og afdækninger på siden
- Tilpasset indvendig udvidelsesvinkel med hulsystem
- Vridelås med 3 mm dobbeltkaminsats

Bemærk:

- Flytning af bæreamstilslutning og lågehængsling kan opnås ved at dreje kabinettet
- Ekstra: Bæreamstilslutning \varnothing 130 mm, excentrisk placeret prægning i forstærkningspladen, kan nemt udbores
- Låsesystemer til serviceadgang fra bagsiden: Låseindsats, kan udskiftes med mini-komfortgreb AX, låseindsatser 27 mm, udførelse A
- Låsesystemer til serviceadgang fra forsiden: Låseindsats, kan udskiftes med låseindsatser på 27 mm, udførelse A

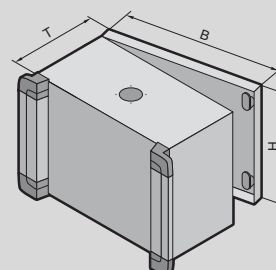
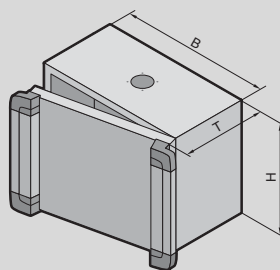

Godkendelser:

- UL
- cUL
- CSA

Betjeningskabinet AX med gribelister

Bredde (B) mm	PK.	300	300	380	380	380	Side
Højde (H) mm		200	300	300	380	380	
Dybde (T) mm		155	210	210	210	210	
Produktnr.	1 stk.	6320.050	6315.150	6315.250	6315.350	6320.350	
Vægt ca. kg		4,5	7,0	7,5	9,8	9,8	
Serviceadgang	Bagfra	■	-	-	-	■	
	Forfra	-	■	■	■	-	

Tilbehør							
Systemchassis 14 x 39 mm, udvidelse i højden	4 stk.	-	-	-	8619.700	8619.700	
Systemchassis 14 x 39 mm, udvidelse i bredden	4 stk.	8619.700	8619.700	-	-	-	
Montagevinkler	4 stk.	4597.000	4597.000	4597.000	4597.000	4597.000	79
Montagevinkel til indvendig udvidelse	4 stk.	6205.100	6205.100	6205.100	6205.100	6205.100	80
Mini-komforhåndtag AX til låseindsatser eller profilhalvcylindre	1 stk.	2537.100	-	-	-	2537.100	67
Mini-komforhåndtag AX med sikkerhedsindsats, lås E1	1 stk.	2537.200	-	-	-	2537.200	67
Mini-komforhåndtag AX til hængelås og låseindsatser eller profilhalvcylindre	1 stk.	2537.300	-	-	-	2537.300	67
Låseindsatser		se side	se side	se side	se side	se side	68
PE-bånd		se side	se side	se side	se side	se side	83

Betjeningskabinet AX med gribelister

Bredde (B) mm	PK.	500	500	600	600	600	Side
Højde (H) mm		500	500	380	600	600	
Dybde (T) mm		210	210	210	210	210	
Produktnr.	1 stk.	6315.450	6320.450	6320.550	6320.650	6315.650	
Vægt ca. kg		16,8	16,8	15,4	18,8	22,8	
Serviceadgang	Bagfra	-	■	■	■	-	
	Forfra	■	-	-	-	■	

Tilbehør							
Systemchassis 14 x 39 mm, udvidelse i højden	4 stk.	8619.710	8619.710	8619.700	8619.720	8619.720	
Systemchassis 14 x 39 mm, udvidelse i bredden	4 stk.	8619.720	8619.720	8619.760	8619.760	8619.760	
Montagevinkler	4 stk.	4597.000	4597.000	4597.000	4597.000	4597.000	79
Montagevinkel til indvendig udvidelse	4 stk.	6205.100	6205.100	6205.100	6205.100	6205.100	80
Mini-komforhåndtag AX til låseindsatser eller profilhalvcylindre	1 stk.	-	2537.100	2537.100	2537.100	-	67
Mini-komforhåndtag AX med sikkerhedsindsats, lås E1	1 stk.	-	2537.200	2537.200	2537.200	-	67
Mini-komforhåndtag AX til hængelås og låseindsatser eller profilhalvcylindre	1 stk.	-	2537.300	2537.300	2537.300	-	67
Låseindsatser		se side	se side	se side	se side	se side	68
PE-bånd		se side	se side	se side	se side	se side	83



Kompakttavler AX

Betjeningskabinet AX til bord-TFT op til 24"



Systemudvidelse Side 62

Til indbygning af almindelige bord-TFT'er med skærmdiagonal op til 24" i formaterne 16:9/16:10

Materiale:

- Kabinet: Stålplade
- Låge: Stålplade, omløbende pakning af PU-skum
- Gribelister: Aluminium
- Afdækningskapper: Plast
- Observationsvindue: Enkeltlagssikkerhedsglas
- TFT-holder: Stålplade

Overflade:

- Kabinet og låge: Udvendigt pulverlakeret, strukturlak
- Gribelister: Natureloxeret

Farve:

- Kabinet og låge: RAL 7035
- Afdækningskapper: Svarende til RAL 7024

Kapslingsklasse IP iht. IEC 60 529:

- IP 65

Leveringsomfang:

- Kabinet med låge, med udsparring og forstærkning til montering af bæream Ø 130 mm
- Observationsvindue, enkeltlagssikkerhedsglas
- Holder til bord-TFT med beslag VESA 75/100
- Gribelister og afdækninger på siden
- Låge bagtil, højrehængslet
- Vridelås med 3 mm dobbeltkaminsats

Bemærk:

- Flytning af bæreamstilslutning og lågehængsling kan opnås ved at dreje kabinettet
- Ekstra: Bæreamstilslutning Ø 130 mm, excentrisk placeret prægning i forstærkningspladen, kan nemt udbores
- Låseindsats, kan udskiftes med mini-komfortgreb AX, låseindsatser 27 mm, udførelse A

Godkendelser:

- UL
- cUL
- CSA

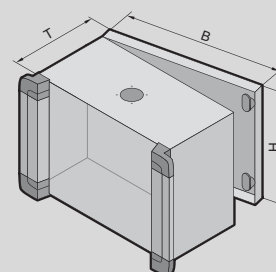

Betjeningskabinet AX til bord-TFT op til 24"

Bredde (B) mm	PK.	650	Side
Højde (H) mm		450	
Dybde (T) mm		155	
Produkt nr.	1 stk.	6321.050	
Vægt ca. kg		18,0	
Vridelås		2	
Tilbehør			
Mini-komforthåndtag AX til låseindsatser eller profilhalvcylindre	1 stk.	2537.100	67
Mini-komforthåndtag AX med sikkerhedsindsats, lås E1	1 stk.	2537.200	67
Mini-komforthåndtag AX til hængelås og låseindsatser eller profilhalvcylindre	1 stk.	2537.300	67
Låseindsatser		se side	68

AX. KX. SYSTEM PERFECTION.

Systemlampe LED



ENCLOSURES

POWER DISTRIBUTION

CLIMATE CONTROL

IT INFRASTRUCTURE

SOFTWARE & SERVICES



FRIEDHELM LOH GROUP



TILBEHØR AX – STØRRE **SIKKERHED**

Større sikkerhed ved at få alle godkendelser ved montering af typegodkendt systemtilbehør såsom vægbeslag og flangeplader.







UL-overensstemmelse

Ved anvendelse af tilbehørskomponenter fra Rittal i eksisterende eller nye kabinetåbninger bevares UL-overensstemmelsen, der er standard på alt udstyr, i fuldt omfang.



Indvendig udvidelse

Indvendig tavleudvidelse klares hurtigt og komfortabelt takket være værktøjsfri, form-sluttende og højdefleksibel fastgørelse af skinnen til indvendig udvidelse på forprægede knaster og i kraft af den universelle kompatibilitet og det omfattende systemtilbehør.

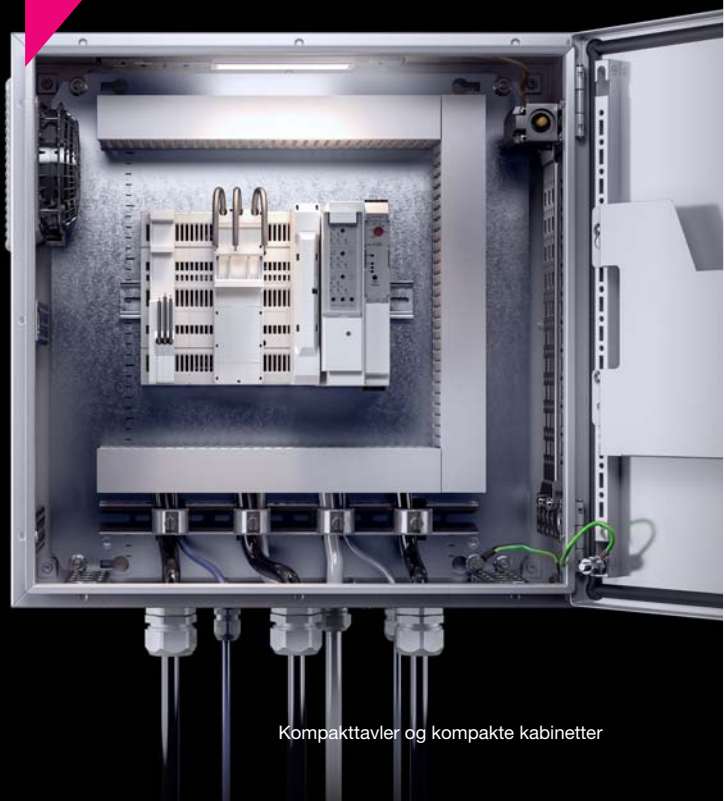

Strømfordeling

Ved mindre lavspændingstavler er AX i forbindelse med RiLine Compact den perfekte løsning med typedokumentation.



Hurtig montage

Med skinnen til indvendig udvidelse klares rutineopgaver såsom montage af dørkontakter eller kabelføringer hurtigt og uden mekanisk bearbejdning.



Fleksibilitet

Lågeudvidelse kræver ingen mekanisk bearbejdning af lågen, da systemtilbehøret kan fastgøres direkte i lågens hulskinne med U-profil og systemhuller.



Komfort

Komforthåndtaget AX kan leveres til alle gængse låseindsatser og dermed integreres i eksisterende låsesystemer.

Kun en person nødvendig til montage
Det nye vægbeslag monteres helt enkelt fra ydersiden med en selvskærende skrue. Herefter kan kabinettet helt enkelt hænges på de formonterede skruer.



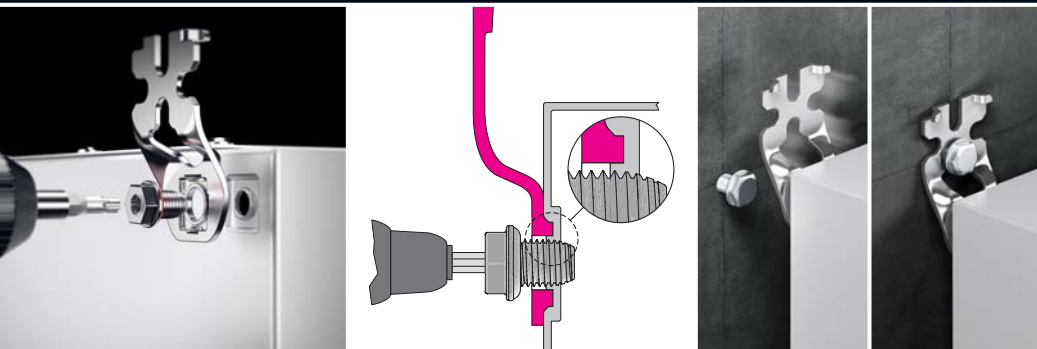

Vægbeslag og -laske, stålplade

Stålpladekabinetterne er på bagsiden forsynet firkantede afmærkninger til fastgørelse af vægholderne samt med en ny opkravning til direkte forskruining udefra med gevindskærende skruer.



Vægbeslag og -laske, rustfrit stål

Ved kabinetter i rustfrit stål forefindes afmærkningen for at sikre en vridningsstabil fastgørelse af vægbeslaget og en kørnerprik til boringen. Det sparer tid og gør det muligt at bore uden at udmåle og afmærke. Af hygiejnemæssige årsager er kabinetterne i rustfrit stål lukket på bagsiden.



Sokkelsystem AX

Takket være den store åbning i sokkelhjørnestykket kan det skrues direkte sammen med kabinettet forfra. Panelerne, der kan klipses på, giver enkel og hurtig adgang til soklen og kan derfor anvendes til særlige formål, såsom kabelopbevaringsrum.



Sammenbygning

Kabinetter med egne udsparinger kan hurtigt sammenbygges med sammenbygningssættet uden at miste deres kapslingsklasse.



Regntag

Regntaget sikrer kabinettet med sit skrå tag mod fugt og andet snavs oppefra. Kan fastgøres til kabinettet uden mekanisk bearbejdning.



Mastebeslag

Med det universelle mastebeslag fastgøres kabinetterne nemt og uden mekanisk bearbejdning til runde eller kantede master.



Transportøjer

I forbindelse med transport monteres der kranøjer i de borehuller, som større kabinetter er forsynet med som standard. Forstærkningspladerne er garanter for sikker transport – også af kabinetter med tunge udvidelser.





Lågevarianter

Ved nogle kabinetstørrelser kan såvel observationsvinduet som betjeningspanelet også anvendes som lågevariant. Det muliggør anvendelsen som betjeningskabinet samt frit udsyn til komponenterne i kabinettet.



Lågeudvidelse

Takket være lågehulskinnen med de integrerede 25 mm-systemhuller er der mulighed for en helt individuel udvidelse med diagramlommer. Dermed er alle vigtige dokumenter altid lige ved hånden. Ved systemchassiserne kan lågen nemt og enkelt anvendes som ekstra monteringsflade.



Lågeudvidelse

180°-hængsler og en dørlås sikrer uhindret adgang til kabinettet – lågen kan ikke lukke utilsigtet eller være en hindring, hvis pladsforholdene er trange.





Låsesystem

Komforthåndtaget fås til kabinetter med stang- og vridelås i alle gængse versioner og til alle låseindsatser. Den ideelle løsning når der kræves individuelle adgangsrettigheder til flere persongrupper ved service- og vedligeholdelsesarbejde.



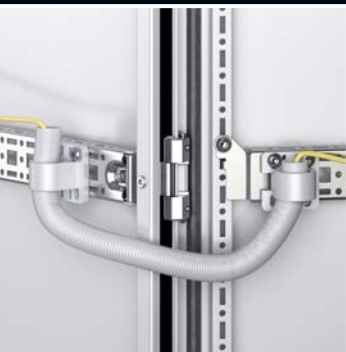

Systemchassis 14 x 39 mm

I forbindelse med skinnen til indvendig udvidelse eller hulskinnen til lågen giver systemchassiset 14 x 39 mm helt nye muligheder for indvendig udvidelse.



PE-bånd

Længdeoptimerede og for-konfektionerede PE-bånd i alle gængse tværsnit sikrer perfekt jordforbindelse. Det reducerer tidsforbruget ved monteringen væsentligt.



ISV-indbygningssæt

Ved hjælp af ISV-indbygningssættene kan man uden større tidsforbrug forberede standard-AX-kabinetter til udvidelse med ISV-udvidelsesmodulen. Det er endda muligt at foretage indbygning i store kabinetter af rustfrit stål.



Trykdigningsprop

Takket være tætningsmembranen i trykdigningsprop-pen undgår man trykforskelle som følge af skiftende klimatiske betingelser. Dermed opstår der ikke kondensvand og dermed heller igen korrosionsproblemer i kabinettet.

Skinne til indvendig udvidelse

Med skinnen til indvendig udvidelse skaber du i en håndvending en ekstra monteringsflade eller grundlaget for en komplet skinneudvidelse med hulsystem i 25-mm-trin. Dette kræver slet ingen mekanisk bearbejdning, og knasterne i kabinettet sørger for sikker montering – også ved dynamiske belastninger.

Montagevinkler

Dermed kan LED-systemlampen fleksibelt placeres i 25-mm-hulsystemet i topområdet eller i siden. Og monteringen kræver slet ingen mekanisk bearbejdning af kabinettet.

Filterventilatorer

Rittal filterventilatorer er det helt rigtige valg, når det gælder om at undgå hotspots i kabinettet. Ved anvendelsen bevarer man endda UL-godkendelsen i uindskrænket form.



Kondensatudløb

Når der opstår uundgåelige kondensvand i kabinettet, sørger kondensafløbet for en sikker bortledning ud af kabinettet. Takket være den integrerede Labyrinth-pakning er kabinettet beskyttet mod vandstænk. Ved stålpladekabinetter kan monteringen ske helt uden mekanisk bearbejdning af kabinettet.





Kabelføring
Kabelslangen og kabelslangeholderen gør det muligt at etablere fleksible og sikre kabelføringer mellem lågen og kabinettet.

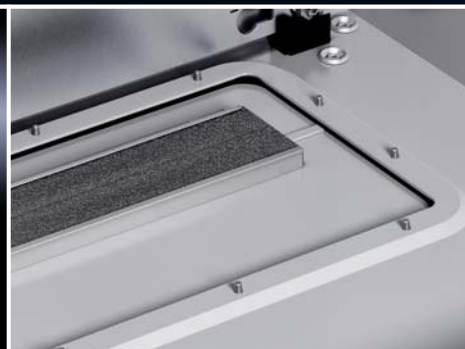

Stikgennemføring, lille
Den gør det let at indføre forkonfektionerede kabler i vilkårlige flader. Indbygning op til en materialetykkelse på 4 mm er mulig. Kablerne fastgøres sikkert til den indbyggede trækaflastning ved hjælp af kabelbindere.



Kabelgennemføring, modulær

Den modulære kabelgennemføring gør det muligt at foretage fuldt fleksibel kabelindføring – også af forkonfektionerede kabler. Tætningsindsatserne kan tilpasses individuelt til de kabeltværnsnit, der behøves. Den modulære kabelgennemføring fås som flangeplade samt til montering på valgfri overflader.

Skinne til indvendig udvidelse

Kan også anvendes til kabelgennemføring eller påbygninger såsom klemmerækker.

Flangeplader

Den rigtige flangeplade til enhver anvendelse. Plastflangeplader med membran til hurtig indføring af kabler, metalflangeplader med metriske prægninger til enkel montering af kabelforskrutninger eller flangeplader med klemmeprofil til bl.a. indføring af forkonfektionerede kabler.

Kabelforskrutninger

Afhængigt af anvendelsesområde fås kabelforskrutninger i forniklet messing, i polyamid eller som EMC-udførelse. Integrerede klemmelameller sikrer ensartet tilspænding kabelskånende trækkaflastning.



Systemudvidelse AX

Sokkelsystem AX



Modulopbyggede sokler med utallige anvendelsesmuligheder

Det nye og innovative sokkelsystem AX begejstrer med et væld af fleksible funktioner og anvendelsesmuligheder.

Sokkelsystemet AX består af følgende komponenter:

- Sokkelhjørnestykker med sokkelpaneler, for og bag
- Sokkelpaneler, til siderne

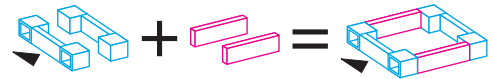

Et produkt nr. til sokkelhjørnestykkerne med sokkelpaneler, for og bag

Et produkt nr. til sokkelpaneler, sider

En komplet sokkel AX

Sokkelhøjde	Grundform	Muligheder for kabelgennemføring				Stabilisering af sammenbyggede sokler	
100 mm							
200 mm							

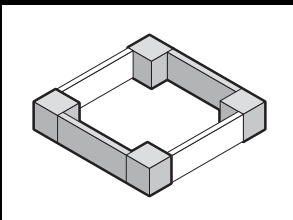

Sokkelhjørnestykker med sokkelpaneler, for og bag

Stålplade

Sokkelhjørnestykker med stor åbning til optimal adgang til justeringsskruen, som kan dækkes med en afdækning af plast.

Materiale:

- Sokkelhjørnestykke: Stålplade
- Sokkelpanel for/bag: Stålplade
- Hjørneafdækning: Plast

Farve:

- RAL 9005

Leveringsomfang 100 mm høj:

- 4 sokkelhjørnestykker, 100 mm høje
- 4 hjørneafdækninger
- 2 sokkelpaneler, for/bag, 100 mm høje
- Inkl. montage materialer

Leveringsomfang 200 mm høj:

- 4 sokkelhjørnestykker, 200 mm høje
- 4 hjørneafdækninger
- 1 sokkelpanel, for/bag, 200 mm højt
- 2 sokkelpaneler, for/bag, 100 mm høje
- Inkl. montage materialer

100 mm høje

Til skabsbredde mm	Produkt nr.
600	2820.061
800	2820.081
1000	2820.101
1200	2820.121

200 mm høje

Til skabsbredde mm	Produkt nr.
600	2820.062
800	2820.082
1000	2820.102
1200	2820.122

! Yderligere behøves:

- Sokkelpaneler, sider, til afslutning af en sokkel-enhed, se side 63

+ Tilbehør:

- Bundmontageglaske, se side 63

Systemudvidelse AX

Sokkelsystem AX

Sokkelpaneler, sider

Stålplade

Til sidemontering af en sokkelenhed og til yderligere stabilisering eller indvendig udvidelse af sokler monteret på række. Ved 200 mm høje sokler kan man vælge at montere et 200 mm højt eller to 100 mm høje paneler.

Materiale:

- Stålplade

Farve:

- RAL 9005

Leveringsomfang:

- 2 sokkelpaneler
- Inkl. montagematerialer

100 mm høje

Til skabsdybde mm	Produktnr.
300	2820.310
400	2820.410

200 mm høje

Til skabsdybde mm	Produktnr.
300	2820.320
400	2820.420

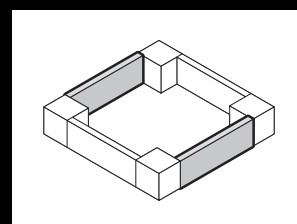

Bundmontagelaske

Til gulvforankring af soklen. Til montageskruer op til Ø 12 mm.

Materiale:

- Stålplade

Overflade:

- Galvaniseret

PK.	Produktnr.
10 stk.	2817.000



Systemudvidelse AX

Bund/sammenbygning



Trykudligningsprop

Specielt når skabe udsættes for skiftende klimaforhold, kan der dannes kondensvand i lukkede skabe som følge af trykforskelle. Takket være den integrerede tætningsmembran i trykudligningsproppen forhindres disse trykforskelle og dermed kondensatdannelsen; endvidere beskytter den mod udefra kommende fugt. For at beskytte mod tilsmudsning sker indbygning i vertikale flader.

Tekniske data:

- Luftpassage op til 120 liter/time ved en trykforskel på 70 mbar
- Tilslutningsgevind M12 x 1,5
- Kan monteres i pladetykkelser op til 4 mm

PK.	Produktnr.
5 stk.	2459.500

Materiale:

- Polyamid

Farve:

- Svarende til RAL 9005

Kapslingsklasse IP iht. IEC 60 529:

- IP 68

Kapslingsklasse IP iht. DIN 40 040-9:

- IP 69K

Leveringsomfang:

- Inkl. kontramøtrik



Kondensatudløb

Til sikker kondensatafledning indvendigt og beskyttelse med vandsprøjt udvendigt (labyrinteffekt). Nødvendig borehulsdiameter 16 mm (ved AX-stålblader er huller i bunden allerede forberedt).

Materiale:

- Polyamid

Farve:

- Svarende til RAL 7035

Kapslingsklasse:

- Beskytter mod vandsprøjt ved korrekt montage forned

PK.	Produktnr.
6 stk.	2459.000

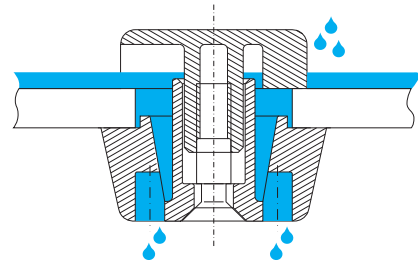

Sammenbygningssæt

til AX, KX

Til sammenbygning af AX/KX-kabinetter. Kunden skal selv skære de nødvendige huller ud.

Specialskruer og -møtrikker

- Til hurtig, enkel montage uden gevindskæring
- Begrænser kompressionen af pakningen til et fast defineret mål og sikrer dermed en langtidsholdbar tætning mellem skabene

Pakning, selvkøbende

- Af pakningselementer og hjørnestykker, som kan sammenbygges for individuel tilpasning efter varierende skabsstørrelser

En pakke er nok til et sammenbygningssted op til H x D = 800 x 350 mm

PK.	Produktnr.
1 stk.	1199.100

Leveringsomfang:

- Specialskruer og -møtrikker
- Tætningselementer, selvkøbende

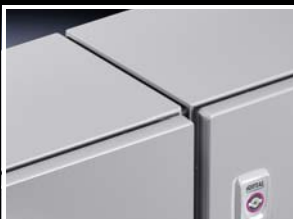

Systemudvidelse AX

Observationsvindue/betjeningstavle

Observationsvindue

Til påbygning på

- AX-kabinet i stedet for døren
- Flader

Maks. indbygningsdybde: (Dybde -4 mm)

Gennemsigtigt areal:
(Bredde -60 mm) x (Højde -60 mm)

Materiale:

- Ramme: Aluminium, natureloxeret
- Glasplade: Akrylglas

Kapslingsklasse IP iht. IEC 60 529:

- IP 54

Leveringsomfang:

- Inkl. plastråntag med sikkerhedsindsats nr. 3524 E

Dybde 36 mm

Anvendelig som lågevariant ved	Bredde mm	Højde mm	Produktnr.
1050.000, 1350.000 1007.000	497	497	2733.010
1039.000, 1339.000 1009.000	597	377	2730.010
1010.000, 1054.000 1060.000, 1360.000	597	597	2731.010
1012.000, 1076.000 1376.000	597	757	2732.010

Dybde 62 mm

Kan anvendes som lågevariant ved	Bredde mm	Højde mm	Produktnr.
1050.000, 1350.000 1007.000	497	497	2763.010
1039.000, 1339.000 1009.000	597	377	2760.010
1010.000, 1054.000 1060.000, 1360.000	597	597	2761.010
1012.000, 1076.000 1376.000	597	757	2762.010



Betjeningstavle

Til påbygning på

- AX-kabinet i stedet for døren
- Flader

Rammekonstruktion med en 3 mm tyk aluminiums-plade, der fastgøres indvendigt.

Materiale:

- Aluminium, natureloxeret

Kapslingsklasse IP iht. IEC 60 529:

- IP 54

Leveringsomfang:

- Aluminiumsramme
- Tavleplade
- Hængsler
- Holdestykker

Kan anvendes som lågevariant for AX	Bredde mm	Højde mm	Dybde mm	Produktnr.
1004.000 1011.000 1031.000	377	297	36	2741.010
1006.000 1303.000 1380.000	377	377	36	2742.010
1008.000 1038.000 1338.000	377	597	36	2743.010
1007.000 1013.000 1050.000 1350.000	497	497	36	2745.010
1009.000 1039.000 1339.000	597	377	36	2744.010
1010.000 1060.000 1304.000 1360.000	597	597	36	2746.010

Bestykbart areal:

(Bredde -70 mm) x (Højde -70 mm)

Dimensioner aluminiumplade:

(Bredde -54 mm) x (Højde -54 mm)



Tilbehør:

- Vridelås 2749.100, se side 65

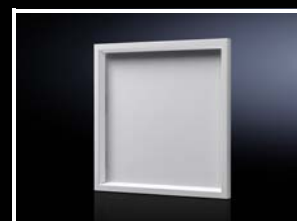

Vridelås

til betjeningstavle

Kan monteres efterfølgende på tableauets betjeningstavle eller sidepanel. Standard-dobbeltkamindsatsen kan udskiftes med låseindsatser udførelse C.

PK.	Produktnr.
1 stk.	2749.100



Tilbehør:

- Låseindsatser, type C, se håndbog 35, side 680



Systemudvidelse AX

Låsesystem



Komforthåndtag AX

til kompaktavler AX med stanglås

Forberedt til indbygning af låseindsatser eller standard låsecylindere 40 eller 45 mm samt til sikkerheds- og trykknapsindsatser. Det oplåste håndtag vippes fremad og svinges til siden for at åbne låsen.

Materiale:

– Trykstøbt zink

Overflade:

– Pulverlakeret

			
	Til låseindsatser eller profilhalvcylindre	Med sikkerhedsindsats, lås E ¹⁾	Til hængelåse og låseindsatser eller profilhalvcylindre
	Produkt nr.		
RAL 7035	2435.100	2435.200	2435.400
Låseindsatse, type A			
7 mm firkant	2460.000	–	2460.000
8 mm firkant	2461.000	–	2461.000
7 mm trekant	2462.000	–	2462.000
8 mm trekant	2463.000	–	2463.000
Skruetrækker	2464.000	–	2464.000
Daimler-indsats	2465.000	–	2465.000
3 mm dobbeltkam	2466.000	–	2466.000
Fiat	2307.000	–	2307.000
6,5 mm trekant	2460.650	–	2460.650
Sikkerheds- og trykknapsindsatser			
Sikkerhedsindsats, lås nr. 3524 E ²⁾	2467.000	–	2467.000
Trykknapsindsats	2468.000	–	2468.000
Trykknaps- og sikkerhedsindsats ²⁾	2469.000 ³⁾	–	2469.000 ³⁾
Låsecylinder			
Efter DIN 18 252 ⁴⁾	9785.040	–	9785.040
	9785.042 ⁵⁾	–	9785.042 ⁵⁾

¹⁾ Kun til brug hos VW, Audi, SEAT, Skoda Auto, leveres uden nøgle

²⁾ Med 2 nøgler

³⁾ Lukning nr. 2123, andre lukninger ikke mulige

⁴⁾ Med 3 nøgler per låseindsats

⁵⁾ PK. = 2 stk., ens nøgler inden for samme forpakning, forskellige nøgler i forskellige forpakninger

Mini-komforthåndtag AX

til AX med vridelås, KX med vridelås

Forberedt til indbygning af låseindsatser eller standard låsecylindere 40 eller 45 mm samt til sikkerheds- og tryknapindsatser. Det oplåste håndtag svinges for at åbne låsen.

			
	Til låseindsatser eller profilhalvcylindre	Med sikkerhedsindsats, lås E1 ¹⁾	Til hængelåse og låseindsatser eller profilhalvcylindre
	Produktnr.		
	2537.100	2537.200	2537.300
Låseindsatse, type A			
7 mm firkant	2460.000	–	2460.000
8 mm firkant	2461.000	–	2461.000
7 mm trekant	2462.000	–	2462.000
8 mm trekant	2463.000	–	2463.000
Skrueetrækker	2464.000	–	2464.000
Daimler-indsats	2465.000	–	2465.000
3 mm dobbeltkam	2466.000	–	2466.000
Fiat	2307.000	–	2307.000
6,5 mm trekant	2460.650	–	2460.650
Sikkerheds- og tryknapindsatser			
Sikkerhedsindsats, lås nr. 3524 E ²⁾	2467.000	–	2467.000
Tryknapindsats	2468.000	–	2468.000
Tryknap- og sikkerhedsindsats ²⁾	2469.000 ³⁾	–	2469.000 ³⁾
Låsecylinder			
Efter DIN 18 252 ⁴⁾	9785.040	–	9785.040
	9785.042 ⁵⁾	–	9785.042 ⁵⁾

¹⁾ Kun til brug hos VW, Audi, SEAT, Skoda Auto, leveres uden nøgle

²⁾ Med 2 nøgler



³⁾ Lukning nr. 2123, andre lukninger ikke mulige

⁴⁾ Med 3 nøgler per låseindsats

⁵⁾ PK. = 2 stk., ens nøgler inden for samme forpakning, forskellige nøgler i forskellige forpakninger

Låseindsatser

til indbygning i komforthåndtag AX, mini-komforthåndtag AX

		
	Produktnr.	
Sikkerhedsindsats, lås nr. 3524 E ¹⁾	2467.000	–
Tryknapindsats	2468.000	–
Tryknap- og sikkerhedsindsats ¹⁾	2469.000²⁾	–
Profilhalvcylinder iht. DIN 18 252 ³⁾	–	9785.040
	–	9785.042⁴⁾

¹⁾ Med 2 nøgler

²⁾ Lukning nr. 2123, andre lukninger ikke mulige

³⁾ Med 3 nøgler per låseindsats

⁴⁾ PK. = 2 stk., ens nøgler inden for samme forpakning, forskellige nøgler i forskellige forpakninger



Systemudvidelse AX

Låsesystem



Låseindsatser

Til

- AX med vridelås
- AX med stanglås
- Komforthåndtag AX
- Mini-komforthåndtag AX

Materiale:

- Trykstøbt zink

Udførelse A, længde 27 mm	Produktnr.
7 mm firkant	2460.000
8 mm firkant	2461.000
7 mm trekant	2462.000
8 mm trekant	2463.000
Skruetrækker	2464.000
Daimler-indsats	2465.000
3 mm dobbeltkam	2466.000
Fiat	2307.000
6,5 mm trekant	2460.650



Hængelåsbeslag

til 6 hængelåse

Den ideelle løsning når der kræves individuelle adgangsrettigheder til flere personer ved service- og vedligeholdelsesarbejder.

Materiale:

- Stålblade

Overflade:

- Galvaniseret

PK.	Produktnr.
2 stk.	2493.500



Låsekasseafdækning

til hængelåse eller hængelåsbeslag

Til efterfølgende påbygning på alle kompakttavler AX af stålblade og med vridelås.

Materiale:

- Trykstøbt zink

Overflade:

- Forniklet

PK.	Produktnr.
1 stk.	2476.100



Vridelås, rustfrit stål

til AX, E-box KX

Med dobbeltkam-indsats

Materiale:

- Komplet af rustfrit stål 1.4404 (AISI 316L)





Til	PK.	Produktnr.
AX	1 stk.	2304.100
E-box KX	1 stk.	2309.110

Systemudvidelse AX

Låsesystem

Fordelingsskabsnøgle

Til låseindsatser. Kabinet, skab og lukkesystemer leveres som standard med en tilhørende nøgle.

				
	Produkt nr.			
	-	-	2549.000	2549.500 ²⁾
Dobbeltskabsnøgle nr. 5	2531.000	-	■	■
Sikkerhedsnøgle nr. 3524 E	-	2532.000 ¹⁾	-	-
7 mm trekant	2545.000	-	-	■
8 mm trekant	2546.000	-	■	■
7 mm firkant	2547.000	-	-	■
8 mm firkant	2548.000	-	■	■
Til Daimler	2521.000	-	-	-
Til Fiat	2308.000	-	-	-

¹⁾ PK. = 2 stk.

²⁾ Med bit-adapter og vende-bit til: Unbraco nr. 25 og krydskærv (Ph 2)



Hængsel 180°

Til udvidelse af åbningsvinkel for låge til 180°.

Materiale:

- Trykstøbt zink

Leveringsomfang:

- Inkl. montage materialer og boreskabelon

PK.	Produkt nr.
3 stk.	2449.010



Systemudvidelse AX

Lågeudvidelse

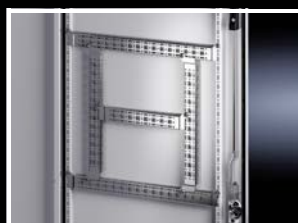

Montagestag

til lågeudvidelse, til AX

Til montage af

- Kabelkanaler
- Kabelslangeholder
- Lågeindbygninger
- Kabelafastning og -fiksering

Huller Ø 4,5 mm i DIN-hulmønster 25 mm

Indbygningsmuligheder:

- I AX-kabinetlåge med vridelås

Materiale:

- Stålblade

Overflade:

- Galvaniseret

Leveringsomfang:

- Inkl. montagematerialer

Til lågebredde mm	Længde mm	PK.	Produktnr.
380	320	20 stk.	4599.100
400	340	20 stk.	4694.000
500	440	20 stk.	4695.000
600	540	20 stk.	4696.000
760	700	20 stk.	4599.200
800	740	20 stk.	4697.000

⚠ Yderligere behøves:

- Til indbygning i AX rustfrit stål:
Hulskinne til låge AX rustfrit stål, se side 70

+ Tilbehør:

- Pladeskruer og selvskærende skruer M5, se side 81

Systemchassis 14 x 39 mm

til lågeudvidelse, til AX

Til montage af

- Kabelkanaler
- Kabelslangeholder
- Lågeindbygning osv.

Indbygningsmuligheder:

- I AX-kabinetlåge med stanglås

Materiale:

- Stålblade

Overflade:

- Galvaniseret

Leveringsomfang:

- Inkl. montagematerialer

Til Lågebredde mm	Afstand fastgørelsespunkter mm	PK.	Produktnr.
600	475	4 stk.	8619.720
800	675	4 stk.	8619.730
1000	375	4 stk.	8619.710
1200	475	4 stk.	8619.720

⚠ Yderligere behøves:

- Til indbygning i AX rustfrit stål:
Hulskinne til låge AX rustfrit stål, se side 70

+ Tilbehør:

- Pladeskruer og gevindskærende skruer M5 til udvidelse af egne komponenter på systemchassiset, se side 81

Hulskinne til låge

til AX rustfrit stål

Til vertikal montage på gevindbolt på lågen.

Til montage af

- Montageskinner
- Systemchassis 14 x 39 mm
- Lågefiksering

Materiale:

- Stålblade

Overflade:

- Galvaniseret

Til dørhøjde mm	PK.	Produktnr.
760	2 stk.	2311.076
1000	2 stk.	2311.100
1200	2 stk.	2311.120

+ Tilbehør:

- Montageskinner, se side 70
- Systemchassis 14 x 39 mm, se side 70
- Lågefiksering, se side 71
- Skruer, se side 81

Systemudvidelse AX

Lågeudvidelse

Opbevaringsboks

Med dobbeltklæbende tape til montage på alle plane, rene overflader. Sikker opbevaring af CD'er/DVD'er, mindre genstande som f.eks. sikringer eller lignende.

Rumindhold:

– Maks. 10 CD'er/DVD'er

Materiale:

– Polyamid

PK.	Produktnr.
1 stk.	2446.000



Diagramlommer af stålplade breddevariabel, til AX

Til montering på lågens hulliste i vilkårlig højde. Variabel i bredden og let af justere.

Dybde: 35 mm

Farve:

– RAL 7035

Leveringsomfang:

– Inkl. montageskruer

Passer til lågebredde mm	Indvendige dimensioner mm		Produktnr.
	Bredde	Højde	
400, 500	325 – 425	210	2515.200
600	475 – 575	210	2515.300
760, 800	625 – 725	210	2515.400

! Yderligere behøves:

– Til indbygning i AX rustfrit stål:
Hulskinne til låge AX rustfrit stål, se side 70

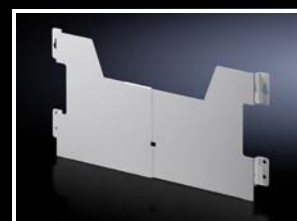

Diagramlommer af plast

Limes på flader.

Materiale:

– Polystyrol med selvkæbende montagelister

Farve:

– Svarende til RAL 7035

Til format	Indv. dim. mm			Produktnr.
	B	H	D	
A3, tværfomat	438	286	45	2513.000
A4, højformat	228	254	17	2514.000
A5, tværfomat	228	174	17	2515.000



Diagramlommer med gennemsigtig lomme

Med påsvejset gennemsigtig lomme og selvkæbende bagside.

Til format	Produktnr.
A4	2510.000
A3	2512.000



Lågefiksering AX

Til sikring af døren i den åbne position. Kan monteres uden mekanisk bearbejdning af skabet.

Leveringsomfang:

– Inkl. montage materialer

Til	Montage	PK.	Produktnr.
AX stålplade AX rustfrit stål	foroven/ forneden	5 stk.	2519.010

! Yderligere behøves:

– Til indbygning i AX stålplade:
Skinne til indvendig udvidelse AX i den pågældende dybde, se side 77
– Til indbygning i AX rustfrit stål:
Hulskinne til låge AX rustfrit stål, se side 70



Systemudvidelse AX

Top



Regntag

til AX

Indbygningsmuligheder:

- Kan limes uden mekanisk bearbejdning
- Kan skrues på ved dynamiske belastninger

Materiale:

- Rustfrit stål 1.4301 (AISI 304)

Overflade:

- matslebet, kornstørrelse 240

Leveringsomfang:

- Inkl. montagematerialer

Til		H mm	Produktnr.
Skabsbredde mm	Tavleddybde mm		
300	210	37	2361.010
380	210	37	2472.010
500	210	37	2362.010
600	210	37	2473.010
600	350	47	2476.010
760	300	43	2474.010
800	300	43	2475.010
1000	300	43	2363.010

Set fra siden

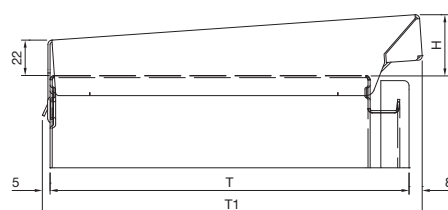

$$T1 = \text{tavleddybde } D + 13 \text{ mm}$$

Set bagfra

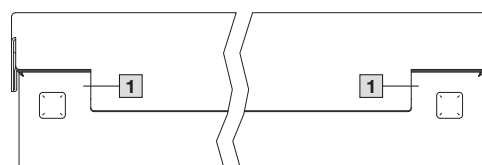

1 Udsparing til vægbeslag

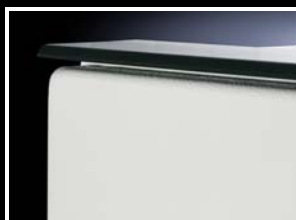

Støvbeskyttelsesliste

til AX, KX

Til beskyttelse mod aflejringer på lågens overkant og mellem kabinet og låge/dæksel. Støvbeskyttelseslisten afkortes efter kabinettets bredde. Bor hul i kabinettet, og monter listen med klæbestrimler og skruer.

Materiale:

- Plast, UV-resistent

Farve:

- Svarende til RAL 7024

Længde mm	Produktnr.
1200	2426.500



Transportøjer

til AX

Til krantransport af skabe, med forstærkningsplader til underlægning.

Gevind: M12

Leveringsomfang:

- Transportøjer
- Forstærkningsplader

PK.	Produktnr.
2 stk.	2509.010



Systemudvidelse AX

Vægmontage

Vægmontagelaske

til AX stålplade, KX stålplade

Til fastgørelse af stålabinetter AX og KX.

Fordele:

- Direkte skruemontering bagfra med en selvskærende skrue i kabinettets opkravning
- Som alternativ til den selvskærende skrue kan holderen også fastgøres indefra med en bolt og en møtrik

Leveringsomfang:

- Inkl. montage materialer

Materiale	Vægafstand mm	PK.	Produkt nr.
Stålplade, galvaniseret	8	4 stk.	1590.010



Vægmontagelaske

til AX rustfrit stål, KX rustfrit stål

Til fastgørelse af kabinetter i rustfrit stål AX og KX.

Leveringsomfang:

- Inkl. montage materialer

Bemærk:

- Af hensyn til kapslingsklasse og hygiejne har kabinetter af rustfrit stål ingen borehuller til vægmontagelasken

Materiale	Vægafstand mm	PK.	Produkt nr.
Rustfrit stål 1.4301 (AISI 304)	8	4 stk.	1594.010



UL-konformitet

Ved anvendelsen af Rittal tilbehørs-komponenter i allerede eksisterende eller nye husåbninger bevares UL-standardgodkendelsen i sit fulde omfang.

Systemudvidelse AX

Vægmontage



Vægbeslag

til AX stålplade, KX stålplade

Optimal til nem og komfortabel en-mands-montering og komplet skjult montering af vægkabinetter, også når pladsforholdene er trange.

Fordele:

- Direkte skruemontering bagfra med en selvskærende skrue i kabinettets opkravning
- Enkel placering af vægbeslaget på en formonteret skrue i væggen
- Med fire forskellige monteringspositioner kan vægbeslaget tilpasses optimalt til de lokale forhold
- Som alternativ til den selvskærende skrue kan holderen også fastgøres indefra med en bolt og en møtrik
- Hvis der er behov for det, kan holderen forsynes med en elegant afdækningskappe

Leveringsomfang:

- Vægbeslag
- Afdækningskappe
- Inkl. montage materialer

Materiale	Vægafstand mm	PK.	Produkt nr.
Stålplade, galvaniseret	15	4 stk.	2508.020
	40	4 stk.	2503.020

Anvendelseseksempler

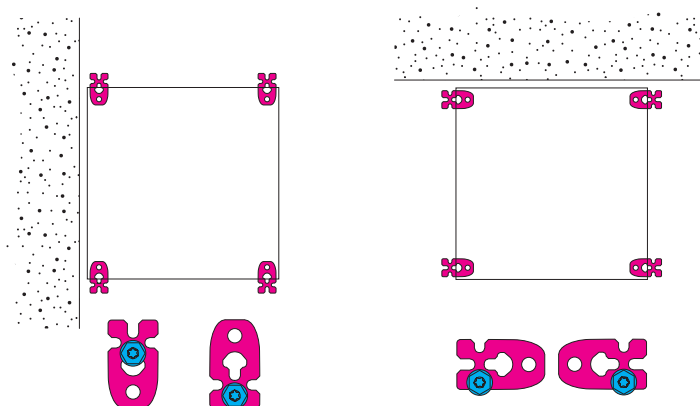

Fastgørelse med selvskærende skrue

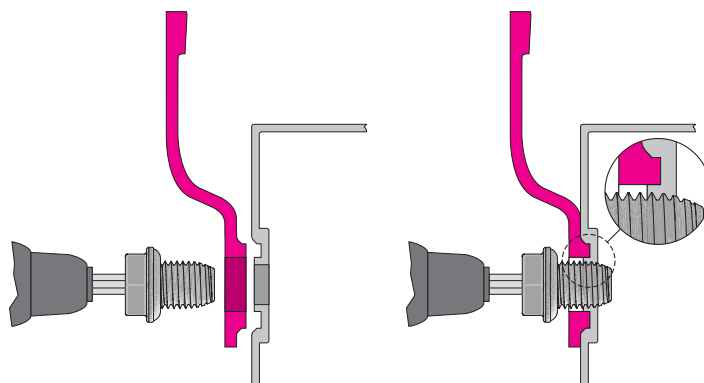

Systemudvidelse AX

Vægmontage

Vægbeslag

til AX rustfrit stål, KX rustfrit stål

Til fastgørelse af kabinetteri rustfrit stål AX og KX.

Fordele:

- Enkel placering af vægbeslaget på en formonteret skrue i væggen
- Med fire forskellige monteringspositioner kan vægbeslaget tilpasses optimalt til de lokale forhold
- Hvis der er behov for det, kan holderen forsynes med en elegant afdækningskappe

Leveringsomfang:

- Vægbeslag
- Afdækningskappe
- Inkl. montage materialer

Bemærk:

- Af hensyn til kapslingsklasse og hygiejne har skabe af rustfrit stål ingen huller til vægbeslag

Materiale	Vægafstand mm	PK.	Produkt nr.
Rustfrit stål 1.4301 (AISI 304)	15	4 stk.	2433.010
Rustfrit stål 1.4404 (AISI 316L)	15	4 stk.	2433.510



Vægmontagevinkel

til AX, KX

Til fastgørelse af kabinetter udefra.

Leveringsomfang:

- Inkl. montage materialer til montage på kabinettet

Bemærk:

- Ekstra huller i kabinettet påkrævet

Materiale	Farve	PK.	Produkt nr.
Stålplade	RAL 7035	4 stk.	2505.510
Rustfrit stål 1.4301 (AISI 304)	-	4 stk.	2583.010

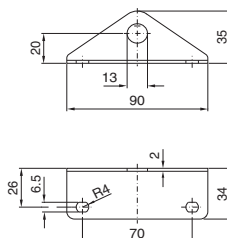

Systemudvidelse AX

Vægmontage



Mastebeslag

til AX, KX

Til pålidelig og bekvem montage på runde og rektangulære master.

Til mastdiameter/-størrelse:

- Ø fra 40 til 170 mm
- □ fra 50 til 150 mm

Materiale:

- Profilskinne, klemprofil: Stålplade
- Spændebånd: Rustfrit stål 1.4301 (AISI 304)

Overflade:

- Profilskinne, klemprofil: Galvaniseret

Leveringsomfang:

- 2 profilskinne, 600 mm lange
- 4 klemprofiler
- 2 spændebånd
- 4 spændevinkler
- 4 gevindskærende skruer M10 til montage på tavlen

PK.	Produktnr.
2 stk.	2584.100



Systemudvidelse AX

Skinnesystemer

Skinne til indvendig udvidelse AX

Til montage i skabe, uden mekanisk bearbejdning. Kan monteres overalt på side-, bund- og topflader.

Variable, med 2 systemhulrækker, giver ekstra montageareal til f.eks.:

- Systemchassis 14 x 39 mm
- Skabslamper
- Dørkontakter
- Lågefiksering
- Kabelslangeholdere

Fordele:

- Kun en skrue mere til montage af skinnen i skabet
- Inkl. adapter til lågevinkelkontakt
- Kompatibilitet med VX25 systemtilbehør
- Skabets kapslingsklasse bevares (ingen mekanisk bearbejdning nødvendig)
- Automatisk potentialudligning
- Efterfølgende indbygning også ved monteret monteringsplade, mulighed for indbygning via flangeplader

Materiale:

- Stålpjade

Overflade:

- Galvaniseret

! Yderligere behøves:

- Til indbygning af LED-systemlampe: Montagevinkel til indvendig udvidelse, se side 80

Til skabsdybde mm	PK.	Produkt nr.
210	4 stk.	2393.210
250	4 stk.	2393.250
300	4 stk.	2393.300
350	4 stk.	2393.350
400	4 stk.	2393.400

Udvidelseksemppler:

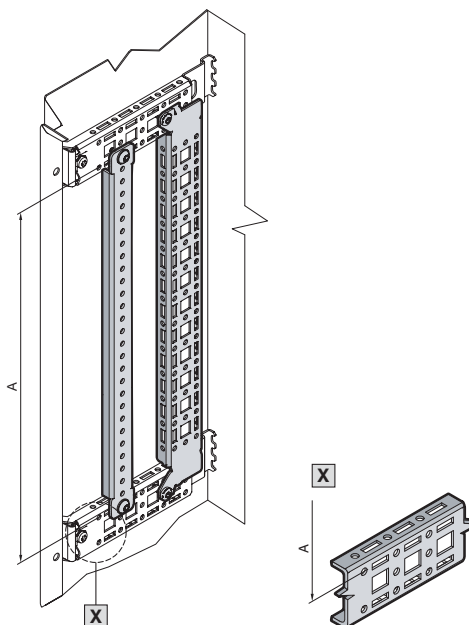

A = Skinneafstand

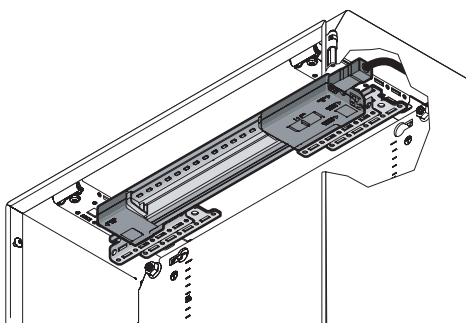

Indbygning LED-systemlampe



Systemudvidelse AX

Skinnesystemer



Systemchassis 14 x 39 mm

Til AX

Indvendig udvidelse i kabinethøjde og -bredde.
Sikker montering på skinne til indvendig udvidelse AX eller hulskinne til låge.

Til montage af

- Kabelkanaler
- Kabelslangeholder
- Lågeindbygning osv.

Materiale:

- Stålplade

Overflade:

- Galvaniseret

Leveringsomfang:

- Inkl. montagematerialer

Til kabinet-højde/-bredde, mm	Afstand fastgørelsespunkter mm	PK.	Produktnr.
400	275	4 stk.	8619.700
500	375	4 stk.	8619.710
600	475	4 stk.	8619.720
700	575	4 stk.	8619.760
760	635	4 stk.	8619.790
800	675	4 stk.	8619.730
1000	875	4 stk.	8619.750
1200	1075	4 stk.	8619.770
1400	1275	4 stk.	8619.780

! Yderligere behøves:

- Skinne til indvendig udvidelse AX til udvidelse i kabinethøjde og -bredde, se side 77

+ Tilbehør:

- Pladeskruer og gevindskærende skruer M5 til udvidelse af egne komponenter på systemchassiset, se side 81

Til låge-bredde mm ¹⁾	Afstand fastgørelsespunkter mm	PK.	Produktnr.
500	375	4 stk.	8619.710
600	475	4 stk.	8619.720
800	675	4 stk.	8619.730

¹⁾ Kan monteres i låger med stanglås

! Yderligere behøves:

- Til indbygning i AX rustfrit stål:
Hulskinne til låge AX rustfrit stål, se side 70

+ Tilbehør:

- Pladeskruer og gevindskærende skruer M5 til udvidelse af egne komponenter på systemchassiset, se side 81

Systemudvidelse AX

Skinnesystemer

Montageskiner TS 35/7,5 og TS 35/15

iht. EN 60 715 til AX, KX

Længde afpasset efter kabinetbredde.

Til kabinet bredde mm	Montage-skinne længde mm	Udførelse	PK.	Produktnr.
150	137	TS 35/7,5	10 stk.	2314.000
200	187		10 stk.	2315.000
300	287		10 stk.	2316.000
400	387		10 stk.	2317.000
500	487	TS 35/15	10 stk.	2318.000
600	587		10 stk.	2319.000



Montageskiner

iht. EN 60 715

Fast længde: 2 m

Udførelse	Længde	PK.	Produktnr.
TS 35/15	2 m	6 stk.	2313.150
TS 35/7,5	2 m	6 stk.	2313.750

Montageclips

til montageskiner

Til hurtig og sikker montage af

- Kabelkanaler
- Montageplader
- Profilskiner

på montageskinne TS 35/7,5 og TS 35/15 iht. EN 60 715. Montageclipsen formonteres let i den komponent, der skal påsættes, og klikkes på plads i bæreskinnen.

PK.	Produktnr.
30 stk.	2309.000



Montagevinkler

Kan skrues på alle skabe og udvidelsesdele med hulsystem i 25 mm trin.

Materiale:

- Stålplade

Overflade:

- Galvaniseret

Leveringsomfang:

- Inkl. montageskruer

PK.	Produktnr.
4 stk.	4597.000



Tilbehør:

- Skruer, se side 81
- Kabelbindere til lynmontering 2597.000



Systemudvidelse AX

Montageelementer

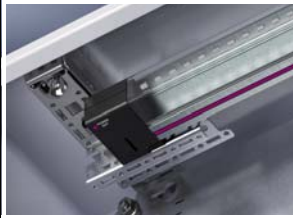
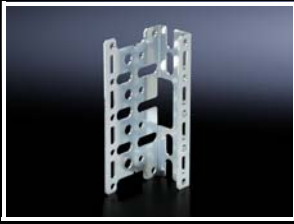

Montagevinkler

til indvendig udvidelse

Ved hjælp af monteringsvinklen kan man i forbindelse med skinnen til indvendig udvidelse montere LED-systemlampen uden brug af værktøj og uden mekanisk bearbejdning.

Materiale:

- Stålblade

Overflade:

- Galvaniseret

Leveringsomfang:

- Inkl. montagematerialer

PK.	Produktnr.
4 stk.	6205.100



Montagebøjler

Til individuel montage af skinner.

Materiale:

- Stålblade, galvaniseret

Montagebøjler	PK.	Produktnr.
Flad	20 stk.	2365.000
Vinklet	20 stk.	2366.000

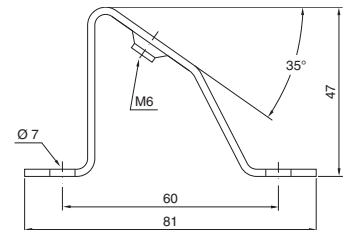
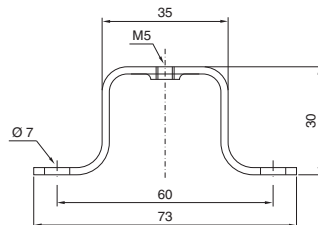

Systemudvidelse AX

Montageelementer

Torxpladeskrue

Til runde huller Ø 4,5 mm i skabsprofiler, montage-skiner og -chassiser.

Unbracohovedet sikrer optimal overføring af drejningsmoment, forlænget levetid og større sikkerhed og pålidelighed ved tilspænding og løsning af skruesamlinger.

Skruetype	Dim. mm	PK.	Produktnr.
Torxpladeskruer	5,5 x 13	300 stk.	2486.600
Torxpladeskruer til rustfrit stål	5 x 13	300 stk.	2486.400
Gevindskærende skruer (sekskantbolte)	M5 x 10	500 stk.	2504.000
Selvskærende skruer	ST 4,8 x 16	300 stk.	2487.000



Gevindskærende skrue

Til runde huller Ø 4,5 mm i skabsprofiler, montage-skiner og -chassiser.



Boreskrue

Køring, boring og fastskruning med el- eller trykluftdrevet værktøj i én arbejdsgang.

Til pladetykkelse: 0,8 – 3 mm

Længde: 16 mm

Nyttelængde: 9,5 mm

Nøglebredde: 8 mm



Isolationskappe

til skruehoved

Til isolering af skruehoveder, f.eks. i kabelkanalen.

Materiale:

– Plast

PK.	Produktnr.
100 stk.	8800.770



Systemudvidelse AX

19"-udvidelsesteknik



Svingramme, lille

Til 600 og 800 mm brede kompakttavler AX

Til montage af 482,6 mm (19") indbygningskomponenter.

Materiale:

– Stålblade

Overflade:

– Galvaniseret

Leveringsomfang:

– Inkl. vridelås med dobbeltkamlåseindsats og materiale til montage på indbygningssæt

Bemærk:

– Til fiksering af den åbne svingramme kræves der en svingrammefiksering 8619.270



Tilbehør:

– 19"-lukkemekanisme, 1 HE, 2090.000

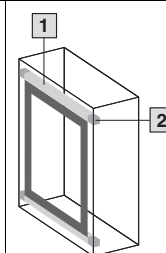

HE	Fra tavlehøjde mm	PK.	Produktnr.
3	380	1 stk.	8619.500
6	600	1 stk.	8619.510
9	600	1 stk.	8619.520
12	760	1 stk.	8619.530

Endvidere kræves:

	Til tavlebrede mm		
1 Indbygningssæt	600	1 stk.	8619.600
	800	1 stk.	8619.610
2 Indbygningssæt AX	600	4 stk.	2034.010
	800		

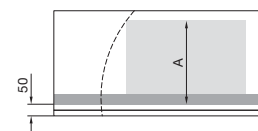
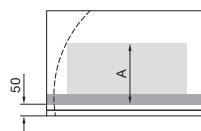

Kabinetdimensioner		A = maks. indbygningdybde mm ved indbygning	
Bredde	Dybde	I midten	i siden
600	210	130	–
600	250	170	–
600	350	220	–
600	400	220	–
800	300	210	210
800	400	310	310



Indbygningssæt

til svingramme, lille

Til montering af svingrammen, lille i kompakttavler AX.

Bæreevne:

– Op til 1500 N

Materiale:

– Stålblade

Overflade:

– Forniklet

Leveringsomfang:

– Inkl. montage materialer

Til tavlebrede mm	PK.	Produktnr.
600	1 stk.	8619.600
800	1 stk.	8619.610



Yderligere behøves:

– Til indbygning i kompakttavler AX:
Indbygningssæt AX



Indbygningssæt AX

til indbygningssæt til svingramme, lille

Til montering af svingrammen, lille i kompakttavler AX.

PK.	Produktnr.
4 stk.	2034.010

Systemudvidelse AX

Potentialudligning

PE-bånd

Til montage af en sikker PE-forbindelse med upåklægt kontaktforbindelse

- Med ringkabelsko, der passer til PE-skruer
- Længdeoptimerede og montageklare

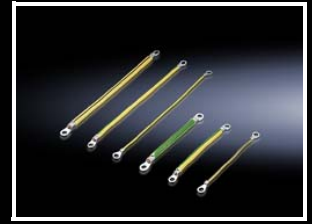

Til AX-kabinetter

Låge	Tilslutningsmulighed		Tværsnit mm ²	Længde mm	PK.	Produktnr.
	Kabinetter	Montageplade				
M8	M8	M8	4	170	5 stk.	2564.000
			16	170	5 stk.	2565.000
			25	170	5 stk.	2566.000
			4	300	5 stk.	2567.000
			10	300	5 stk.	2565.120
			16	300	5 stk.	2568.000
			25	300	5 stk.	2569.000



Systemudvidelse AX

ISV-fordelingstavler, monteringsæt



Indbygningssæt ISV

til AX

Til montage af ISV-udvidelsesmoduler i skabet.

Leveringsomfang:

- Montagesæt
- Montageskinner
- Berøringsafskærmning
- Inkl. montagematerialer



Tilbehør:

- Montageprofiler, se side 84

Til tavlebredde mm	380	500	600	600	600	1000
Til skabshøjde mm	600	700	760	1000	1200	1200
Til skabsdybde mm	210	250	210	250	300	300
Passer til produktnr.	1008.000/ 1038.000	1057.000	1012.000/ 1076.000	1090.000	1260.000	1305.000/ 1019.000/ 1213.000
Breddeenheder (BE) a 250 mm	1	1	2	2	2	3
Højdeenheder (HE) a 150 mm	3	4	4	6	7	7
PK.	1 stk.	1 stk.	1 stk.	1 stk.	1 stk.	1 stk.
Produkt nr.	9666.801	9666.811	9666.821	9666.831	9666.841	9666.851



Montageprofiler ISV

til AX

Til lodret opdeling af bærerammen i skabet.

Materiale:

- Stålblade

Overflade:

- Galvaniseret

Højdeenhed		PK.	Produkt nr.
HE	mm		
3	450	2 stk.	9666.753
4	600	2 stk.	9666.754
6	900	2 stk.	9666.756
7	1050	2 stk.	9666.757

1 HE $\hat{=}$ 150 mm

Systemudvidelse AX

Kabelgennemføring

Kabelgennemføring, modulær

Kabelgennemføringen, modulær sikrer høj fleksibilitet ved kabelindføringen af konfektionerede og ikke konfektionerede kabler med og uden stik. Afhængigt af kabeltværsnit kan man vælge de relevante moduler for også efter kabelindføringen af bevare den høje kapslingsklasse IP 66.

I udførelsen som flangeplade er der også mulighed for en blandet anvendelse med standard-kabelforskrutninger. Dermed er der også mulighed for allerede ved stik at indføre forkonfektionerede kabler sikkert i kabinettet efterfølgende. I udførelsen som flangeplade findes der syv forskellige flangepladestørrelser. Systemet kan anvendes som pakningsramme på alle tilstrækkeligt store flader.



Kabelgennemføring, modulær som flangeplade til AX

- 1 Kabelgennemføring, modulær
- 2 Kabelforskrutninger, se side 91
- 3 Plastflangeplader, se side 87

Kabelgennemføring, modulær som pakningsramme til AX, KX

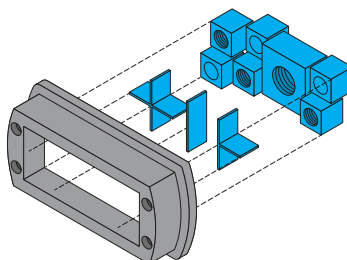
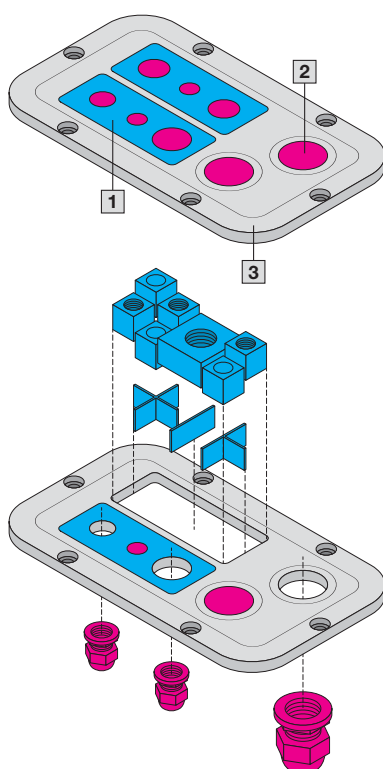

Pakningsramme

til kabelgennemføring, modulær

Til universal anvendelse af kabelgennemføring, modulær ved alle flader og vægge, til indføring af forkonfektionerede kabler og ledninger med stik. Mulighed for montering på 24- og 16-polede stikudstansninger.

Materiale:

- Plast

Farve:

- Sort

Kapslingsklasse IP iht. IEC 60 529:

- IP 66

Leveringsomfang:

- Pakningsramme
- Låseramme

Antal tætningsindsatser små	Til udskæring mm	Produktnr.
10	113,5 x 46 (24-polet)	2583.100
8	91 x 46 (16-polet)	2583.080

! Yderligere behøves:

- Indlæg kabelgennemføring, modulær, se side 86
- Tætningsindsatser kabelgennemføring, modulær, se side 86



Systemudvidelse AX

Kabelgennemføring

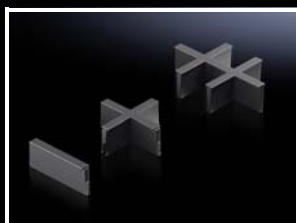

Indlæg

til kabelgennemføring, modulær

Individuelle indsatser til opdeling af udsparinger i plastflangepladen og pakningsrammen til kabelgennemføring, modulær.

Materiale:

– Plast

Farve:

– Sort

Udførelse	PK.	Produktnr.
Enkelt	5 stk.	2582.100
Dobbelt	5 stk.	2582.200
Firedobbelt	5 stk.	2582.400
Seksdobbelt	5 stk.	2582.600

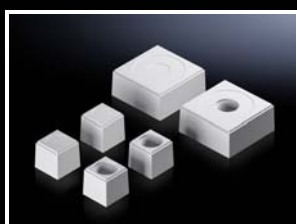

Tætningsindsatser

til kabelgennemføring, modulær

Tætningsindsatserne sikrer en individuel kabelføring i forbindelse med indlæggene – også af allerede for-konfektionerede kabler.

Materiale:

– Plast

Farve:

– RAL 7035

**Tilbehør:**

– Ved anvendelse som flangeplade:
Låsebøjle til tætningsindsatser, se side 86

Tætningsindsatser små

Til kabeldiameter	PK.	Produktnr.
Lukket	10 stk.	2580.000
3 mm	10 stk.	2580.003
4 mm	10 stk.	2580.004
5 mm	10 stk.	2580.005
6 mm	10 stk.	2580.006
7 mm	10 stk.	2580.007
8 mm	10 stk.	2580.008
9 mm	10 stk.	2580.009
10 mm	10 stk.	2580.010
11 mm	10 stk.	2580.011
12 mm	10 stk.	2580.012
13 mm	10 stk.	2580.013
14 mm	10 stk.	2580.014

Tætningsindsatser store

Til kabeldiameter	PK.	Produktnr.
Lukket	5 stk.	2580.100
15 mm	5 stk.	2580.115
16 mm	5 stk.	2580.116
17 mm	5 stk.	2580.117
18 mm	5 stk.	2580.118
19 mm	5 stk.	2580.119
20 mm	5 stk.	2580.120
21 mm	5 stk.	2580.121
22 mm	5 stk.	2580.122
23 mm	5 stk.	2580.123
24 mm	5 stk.	2580.124
25 mm	5 stk.	2580.125



Låsebøjle til tætningsindsatser

til kabelgennemføring, modulær

Låsebøjlerne er garanter for sikker montering af tætningsindsatserne og forhindrer uønsket indtrykning i kabinettet.

Materiale:

– Plast

PK.	Produktnr.
10 stk.	2583.120

Systemudvidelse AX

Flangeplader

Plastflangeplader

til kabelgennemføring, modulær, med metriske angivelser, til AX

Plasten ved afmærkningerne gennembrødes, og kablet trækkes igennem. Ekstra rektangulære udspæringer og forstærkningsrammer muliggør direkte indbygning af kabelgennemføringen, modulær.

Temperaturinterval:

- Kan anvendes fra -40 °C...+80 °C

Materiale:

- Plast efter UL 94-V0

Farve:

- RAL 7035

Kapslingsklasse IP iht. IEC 60 529:

- IP 66 ved korrekt montage

Bemærk:

- Den anvendelige størrelse fremgår af den pågældende produktbestillingsside



Tilbehør:

- Kabelgennemføring, modulær, se side 85
- Kabelforskræmninger, se side 91



Produktnr.	2561.200	2562.200	2563.200	2564.200	2565.200	2566.200	2567.200
PK.	1 stk.	1 stk.	1 stk.	1 stk.	1 stk.	1 stk.	1 stk.
Flangeplade	Str. 1	Str. 2	Str. 3	Str. 4	Str. 5	Str. 6	Str. 7
Dimensioner B x D mm	256 x 149	339 x 149	447 x 149	534 x 149	301 x 221	401 x 221	436 x 221
	Diameter mm		Antal kabelindføringer				
	2	3	4	5	4	4	4
	1	2	3	4	3	4	5
	2	3	5	6	4	5	5
	1	3	3	5	3	4	4
	2	2	1	1	1	1	4
	-	-	1	1	1	1	1
	-	-	-	-	-	1	1
Rektangulære udspæringer	2	3	4	6	5	6	6

Størrelse 1

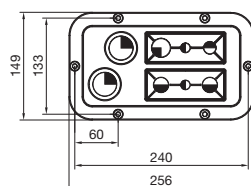

Størrelse 2

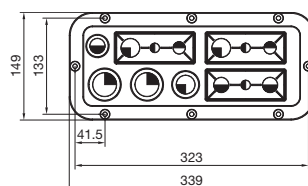

Størrelse 3

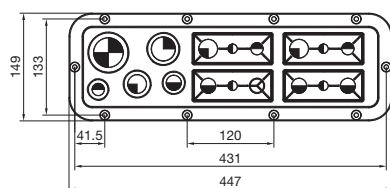

Størrelse 5

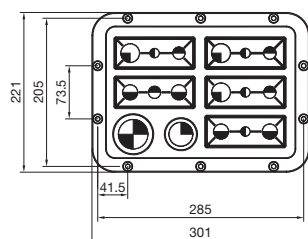

Størrelse 4

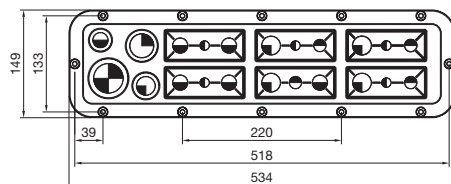

Størrelse 6

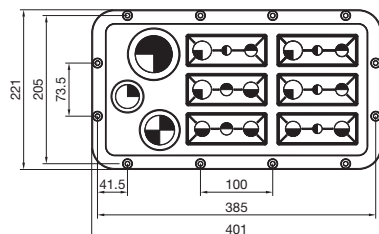

Størrelse 7

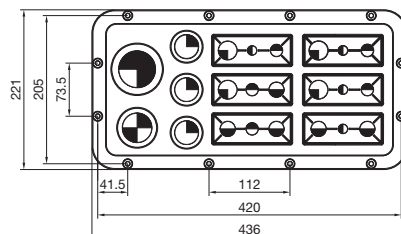

Systemudvidelse AX

Flangeplader



Plastflangeplader

med membraner, til AX

Der prikkes blot hul med en spids genstand, hvorefter kablet trækkes igennem.

Materiale:

– Plast efter UL 94-V0

Farve:

– Svarende til RAL 7035

Kapslingsklasse IP iht. IEC 60 529:

– IP 66 ved korrekt montage

Bemærk:

– Den anvendelige størrelse fremgår af den pågældende produktbestillingsside

Produkt nr.	2561.300	2562.300	2563.300	2564.300	2565.300	2566.300	2567.300
PK.	1 stk.	1 stk.	1 stk.	1 stk.	1 stk.	1 stk.	1 stk.
Flangeplade	Str. 1	Str. 2	Str. 3	Str. 4	Str. 5	Str. 6	Str. 7
Dimensioner B x D mm	256 x 149	339 x 149	447 x 149	534 x 149	301 x 221	401 x 221	436 x 221
	Diameter mm		Antal kabelindføringer				
●	5 – 11	15	24	36	28	30	30
◐	10 – 15	22	44	46	48	40	50
◑	15 – 25	8	6	8	8	5	8
◒	19 – 34	4	2	2	2	2	2
◓	26 – 35	–	–	4	2	–	2
◔	26 – 54	1	2	2	2	2	2
○	50 – 110	–	–	–	1	1	1

Størrelse 1

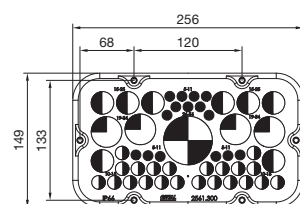

Størrelse 2

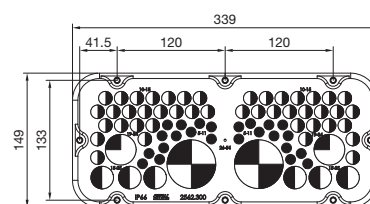

Størrelse 3

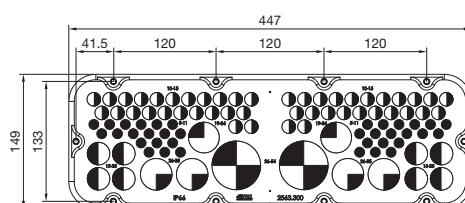

Størrelse 4

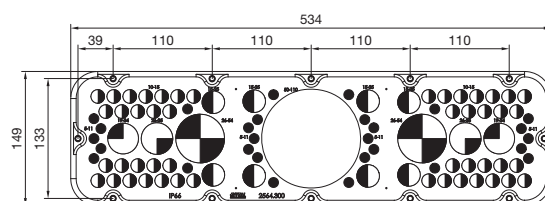

Størrelse 5

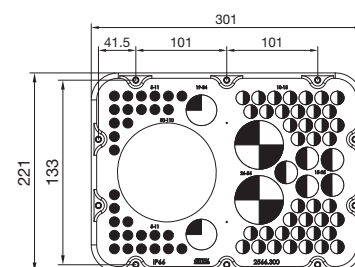

Størrelse 6

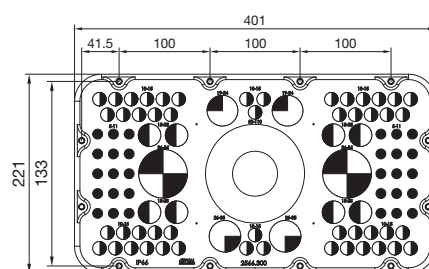

Størrelse 7

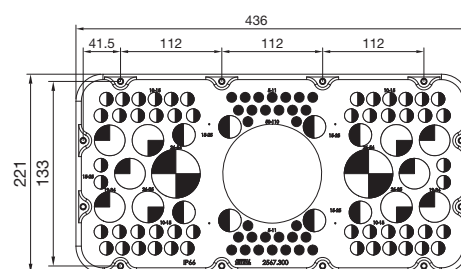

Systemudvidelse AX

Flangeplader

Metalflangeplader

med metriske angivelser, til AX

Huller til kabelforskrninger bankes let ud med en skrueetrækker.

Materiale:

– Stålblade

Farve:

– RAL 7035

Kapslingsklasse IP iht. IEC 60 529:

– IP 66 ved korrekt montage

Bemærk:

– Den anvendelige størrelse fremgår af den pågældende produktbestillingsside



Tilbehør:

– Kabelforskrninger af polyamid eller messing, se side 91



Produkt nr.	2571.100	2572.100	2573.100	2574.100	2575.100	2576.100	2577.100
PK.	1 stk.	1 stk.	1 stk.	1 stk.	1 stk.	1 stk.	1 stk.
Flangeplade	Str. 1	Str. 2	Str. 3	Str. 4	Str. 5	Str. 6	Str. 7
Dimensioner B x D mm	256 x 149	339 x 149	447 x 149	534 x 149	301 x 221	401 x 221	436 x 221
	Antal kabelindføringer						
Diameter mm							
M12	2	–	4	1	2	2	6
M16	2	6	4	6	10	10	10
M20	9	4	7	8	8	8	8
M25	5	10	15	11	10	18	20
M32	1	2	2	6	2	4	4
M40	1	2	2	4	4	4	4

Størrelse 1

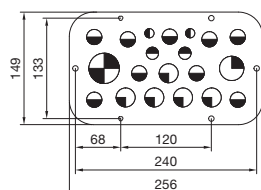

Størrelse 2

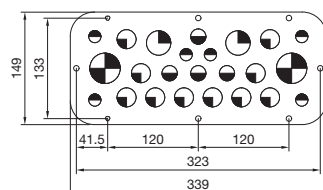

Størrelse 3

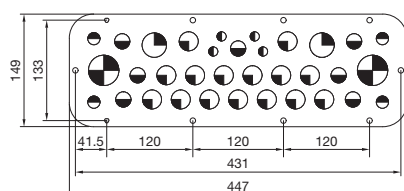

Størrelse 5

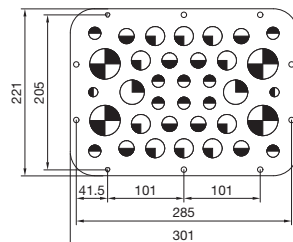

Størrelse 4

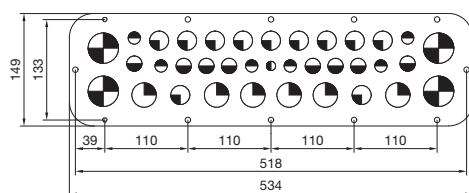

Størrelse 6

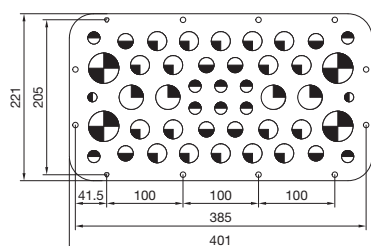

Størrelse 7

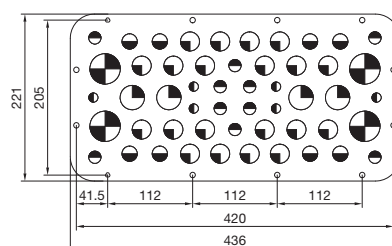

Systemudvidelse AX

Flangeplader/stikgennemføring



Flangeplader

med gummiklemmeprofil, til AX

Til indføring af forkonfektionerede kabler ved flangeplade, der allerede er monteret på kabinettet.
Delt flangeplade kan tætnes via flytbare metalplader med gummiklemmeprofil.

Materiale:

– Flangeplade: Stålblade

Farve:

– RAL 7035

Kapslingsklasse IP iht. IEC 60 529:

– IP 55 ved korrekt montage

Flangeplader størrelse	Dimensioner mm	PK.	Produktnr.
5	301 x 221	1 stk.	2565.400
6	401 x 221	1 stk.	2566.400
7	436 x 221	1 stk.	2567.400



Stikgennemføring, lille

Til forkonfektionerede kabler med stik.

■ Kan anvendes til materialetykkelser op til 4 mm

■ Med kabelbindere kan der opnås trækaflastning af konfektionerede kabler

Materiale:

– Plast

Farve:

– RAL 9005

Kapslingsklasse IP iht. IEC 60 529:

– IP 65 ved korrekt montage

Leveringsomfang:

– Inkl. montagematerialer

Passer til	PK.	Produktnr.
2 kabler Ø 6 – 8 mm	1 stk.	2400.300
3 kabler Ø 4 – 6 mm	5 stk.	2400.500

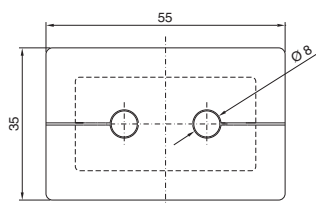

2400.300

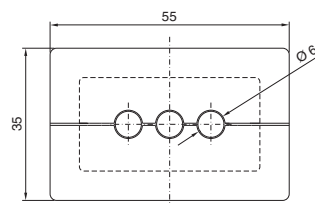

2400.500

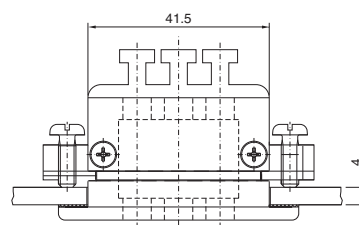
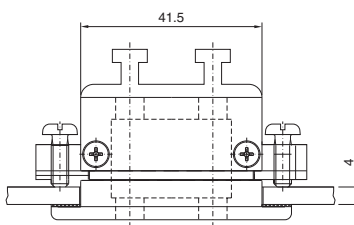
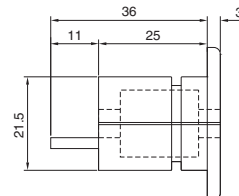

Montageudskæring

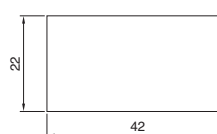

Systemudvidelse AX

Kabelforskrninger

Kabelforskrning af messing

Fordele:

- Forskrning og kontramøtrik samspakket, sparer bestillingsbesvær og lagerplads
- Klemlemeller sikrer ensartet tilspænding og trækaflastning

Materiale:

- Messing
- Pakning: TPE/NBR

Overflade:

- Forniklet

Kapslingsklasse IP iht. IEC 60 529:

- IP 68 (5 bar, 30 min.)

Godkendelser:

- VDE

Størrelse	PK.	Produktnr.
M12 x 1,5	15 stk.	2411.801
M16 x 1,5	15 stk.	2411.811
M20 x 1,5	10 stk.	2411.821
M25 x 1,5	10 stk.	2411.831
M32 x 1,5	5 stk.	2411.841
M40 x 1,5	4 stk.	2411.851
M50 x 1,5	2 stk.	2411.861
M63 x 1,5	1 stk.	2411.871



Kabelforskrning af polyamid

Fordele:

- Forskrning og kontramøtrik samspakket, sparer bestillingsbesvær og lagerplads
- Klemlemeller sikrer ensartet tilspænding og trækaflastning

Materiale:

- Polyamid 6
- Pakning: Neopren

Farve:

- RAL 7035

Kapslingsklasse IP iht. IEC 60 529:

- IP 68 (5 bar, 30 min.)

Godkendelser:

- VDE

Størrelse	PK.	Produktnr.
M12 x 1,5	50 stk.	2411.601
M16 x 1,5	50 stk.	2411.611
M20 x 1,5	50 stk.	2411.621
M25 x 1,5	25 stk.	2411.631
M32 x 1,5	15 stk.	2411.641
M40 x 1,5	5 stk.	2411.651
M50 x 1,5	5 stk.	2411.661
M63 x 1,5	3 stk.	2411.671



EMC-kabelforskrning

Kabelkappen kan enten deles på kontaktstedet eller helt fjernes i skabet. Kabelskærmningen i skabet bliver bevaret. Den medfølgende kontramøtrik skærer sig selvstændigt ind i lakerede skabsflader ved tilspændingen, sådan at der opstår en ledende forbindelse.

Kapslingsklasse IP iht. IEC 60 529:

- IP 68

Kabelforskrninger, metriske

Størrelse	Kabel-diameter mm	Mindste skærm-diameter ¹⁾ mm	PK.	Produktnr.
M16	4,5 – 10	3	5 stk.	2843.160
M20	6 – 12	5	5 stk.	2843.200
M25	11 – 17	8	5 stk.	2843.250
M32	15 – 21	10	1 stk.	2843.320
M40	19 – 28	15	1 stk.	2843.400
M50	27 – 38	19	1 stk.	2843.500
M63	34 – 44	30	1 stk.	2843.630

¹⁾ Mindste skærmdiameter = kabel diameter ekskl. kabelkappe



Systemlampe LED



Kompaktavler AX Side 30 Tilslutningstilbehør Side 93

Fordele:

- Optimal belysning i hele skabet
- Med klips-, skrue- eller magnetfastgørelse
- Passende udstyr til ethvert formål

Materiale:

- Plast
- Aluminium

Farve:

- Kabinet: RAL 7016

Lysfarve:





- 4000 K (neutral hvid)

Leveringsomfang:

- Inkl. montageskruer

Bemærk:

- Tilslutningstilbehør bestilles særskilt
- Du kan finde yderligere oplysninger om den landespecifikke versioner på internettet
- Du kan finde flere systemlamper, f.eks. med højere lysstyrke og med bevægelsessensor, på internettet

					
Produkt nr.		2500.114	2500.110	2500.104	2500.100
Lysstyrke (lumen)		600	600	400	400
Længde (mm)		337	337	262	262
Mærkespænding	100 – 240 V AC	■	■	■	■
Beskyttelsesklasse		II (dobbeltisoleret)			
Godkendelser	UL	■	–	■	–
	cUL	■	–	■	–
	CCC	■	■	■	■
	ENEC	■	■	■	■
Montagetype	Skruemontage	■	■	■	■
	Klipsmontering	■	■	■	■
	Magnetfastgørelse på flader (tilbehør)	■	■	■	■
Tilslutningsmuligheder	Forsyning	2-polet	2-polet	2-polet	2-polet
	Gennemgangsledning	2-polet	2-polet	2-polet	2-polet
	Dørkontakt (tilbehør)	■	■	■	■
Tilbehør					
Skinne til indvendig udvidelse		se side 77			
Magnetmontagesæt		2500.490	2500.490	2500.490	2500.490
Dørkontakter		–	2500.460	–	2500.460
Dørkontakt, UL		2500.470	–	2500.470	–
Endvidere kræves: Tilslutningstilbehør afhængigt af anvendelsestype					
Strømforsyning, 2-polet		–	2500.420	–	2500.420
Strømforsyning, 2-polet, UL		2500.520	–	2500.520	–
Gennemgangsledning, 2-polet		–	2500.450	–	2500.450
Gennemgangsledning, 2-polet, UL		2500.550	–	2500.550	–

Systemlampe LED

Tilbehør

Tilslutningstilbehør

til systemlampe LED

Følgende komponenter kan anvendes til tidsbesparende og enkel tilslutning af lamper:



Tilbehør:

– Kabelbinder 2597.000

Tilslutningsledning til	UL	Længde mm	PK.	Produkt nr. orange
[1] Strømforsyning, 2-polet, 100 – 240 V AC	■	3000	1 stk.	2500.520
[1] Strømforsyning, 2-polet, 100 – 240 V AC	–	3000	5 stk.	2500.420
[2] Gennemgangsledning, 2-polet, 100 – 240 V AC	■	1000	1 stk.	2500.550
[2] Gennemgangsledning, 2-polet, 100 – 240 V AC	–	1000	5 stk.	2500.450

A Tilslutningsledning for strømforsyning

B Tilslutningsledning for gennemgangsledning

C Dørkontakt med tilslutningsledning
(ikke påkrævet til systemlampe LED med integreret bevægelsesdetektor)

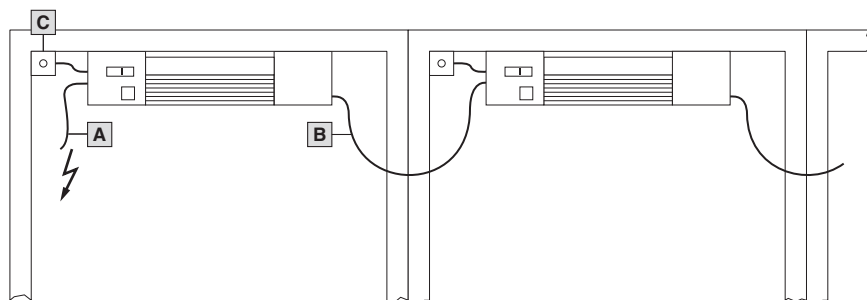

Dørkontakter

til systemlampe LED

Leveringsomfang:

– Inkl. montage materialer

	UL	Længde mm	Passer til	PK.	Produkt nr. sort
Tilslutningsledning	–	800	230 V AC/24 V DC,	1 stk.	2500.460
	■	800	1 A	1 stk.	2500.470



Magnetmontagesæt

til systemlampe LED

Til at klæbe fast på bagsiden af lamperne uden stikkontakt.

PK.	Produkt nr.
2 stk.	2500.490

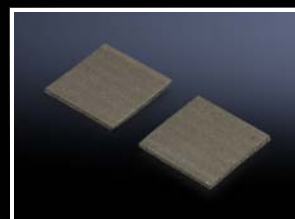



KLEMMEKASSER KX – IMPONERENDE **PRÆCISION**

Bedre præcision og større montageåbning takket være de selvcentrerende mini-vridelåse, som monteres uden brug af værktøj.





Pladsudnyttelse

Montageskinnerne kan både monteres på forsiden af den integrerede montagehulskinne eller til bedre udnyttelse af kabinettets dybde direkte på kabinettets bagplade.

Præcision

Mini-vridelåsen aktiveres nærmest øjeblikkeligt. Blot en kvart omdrejning er nok til selv ved låsning at centrere låget korrekt og placere det, så det er tæt hele vejen rundt.

Sikkerhed

Kabinetkantens flade konstruktion sikrer, at den perfekt opskummede PU-skumpakning ligger bredt og sikkert an og bidrager til bevarelsen af kapslingsklassen IP 66.



Potentialudligning

Monteringen af flangepladen inkluderer den automatiske potentialeudligning. Den sikres med to gevindskærende skrue, som føres gennem nogle specielle huller og derved skaber kontakten.



Enkel montage

Standardåbningen i bagpladengen muliggør en hurtig montage af vægbeslagene udefra med en selvskærende skrue – uden kontramøtrik indefra. Den høje kapslingsklasse bevares.



Potentialudligning

Beskyttelsesledertilslutningen muliggør en ekstremt hurtig og komfortabel potentialeudligning, også til eftermontering.



Bevaring af kapslingsklasse

Den perfekt opskummede PU-skumpakning gør det muligt at bevare kapslingsklasse i temperaturområdet fra -20 °C til +80 °C og kan om nødvendigt også males.



Potentialudligning

Beskyttelsesledertilslutningen muliggør en ekstremt hurtig og komfortabel potentialeudligning, også til eftermontering.

Kompakte kabinetter KX

Klemmekasse KX, stålplade, uden flange



Systemudvidelse Side 126 Klemmekasse KX, rustfrit stål Side 103

Materiale:

- Kabinet: Stålplade
- Låg: Stålplade, omløbende pakning af PU-skum

Overflade:

- Kabinet og låg: Grundet, udvendigt pulverlakeret, strukturlak

Farve:

- RAL 7035

Kapslingsklasse IP iht.

IEC 60 529:

- IP 66

Kapslingsklasse NEMA:

- NEMA 4

Leveringsomfang:

- Kabinet med låg
- Mini-skabslåse

Godkendelser:

- UL
- cUL
- CSA

Du kan finde yderligere godkendelser på internettet.

Klemmekasse KX, stålplade, uden flange

Bredde mm	PK.	150	200	200	300	300	400	Side
Højde mm		150	150	200	150	200	200	
Dybde mm		80	80	80	80	80	80	
Materialetykkelse kabinet mm		1,25	1,25	1,25	1,25	1,25	1,25	
Materialetykkelse, låg, mm		1,25	1,25	1,25	1,25	1,25	1,25	
Produktnr.	1 stk.	1514.000	1528.000	1516.000	1515.000	1517.000	1518.000	
Vægt ca. kg		1,4	1,6	1,9	2,1	2,6	3,2	
Mini-vridelås		4	4	4	4	4	4	

Tilbehør

Vægmontagelaske, til AX stålplade, KX stålplade	4 stk.	1590.010	1590.010	1590.010	1590.010	1590.010	1590.010	129
Mastebeslag	2 stk.	2584.100	2584.100	2584.100	2584.100	2584.100	2584.100	131
Montageplader	1 stk.	1560.800	1575.800	1562.800	1561.800	1563.800	1564.800	132
Montageskinner TS 35/7,5	10 stk.	2314.000	2315.000	2315.000	2316.000	2316.000	2317.000	132
Montageskinner TS 35/15		-	-	-	-	-	-	
Montageclips til montageskinner	30 stk.	2309.000	2309.000	2309.000	2309.000	2309.000	2309.000	133
Montagevinkler	4 stk.	4597.000	4597.000	4597.000	4597.000	4597.000	4597.000	79
Montagebøjler	20 stk.	2365.000	2365.000	2365.000	2365.000	2365.000	2365.000	80
Fastgørelsesklo til andet monteringsniveau	20 stk.	2309.100	2309.100	2309.100	2309.100	2309.100	2309.100	133
Lågholder	6 stk.	1591.100	1591.100	1591.100	1591.100	1591.100	1591.100	128
Låghængsel	6 stk.	1592.200	1592.200	1592.200	1592.200	1592.200	1592.200	128
PE-bånd	5 stk.	2565.100	2565.100	2565.100	2565.100	2565.100	2565.100	133
Sammenbygningssæt		-	-	-	-	-	-	
Trykkudligningsprop	5 stk.	2459.500	2459.500	2459.500	2459.500	2459.500	2459.500	126
Kondensatudløb	6 stk.	2459.000	2459.000	2459.000	2459.000	2459.000	2459.000	126
Selvskærende skruer	300 stk.	2487.000	2487.000	2487.000	2487.000	2487.000	2487.000	81
Stikgennemføring	5 stk.	2400.500	2400.500	2400.500	2400.500	2400.500	2400.500	134

Kompakte kabinetter KX

Klemmekasse KX, stålplade, uden flange

Bredde mm	PK.	150	200	200	300	300	Side
Højde mm		150	150	200	150	200	
Dybde mm		120	120	120	120	120	
Materialetykkelse kabinet mm		1,25	1,25	1,25	1,25	1,25	
Materialetykkelse, låg, mm		1,25	1,25	1,25	1,25	1,25	
Produktnr.	1 stk.	1500.000	1529.000	1502.000	1501.000	1503.000	
Vægt ca. kg		1,6	1,8	2,3	2,6	3,0	
Mini-vridelås		4	4	4	4	4	
Tilbehør							
Vægmontagelaske, til AX stålplade, KX stålplade	4 stk.	1590.010	1590.010	1590.010	1590.010	1590.010	129
Mastebeslag	2 stk.	2584.100	2584.100	2584.100	2584.100	2584.100	131
Montageplader	1 stk.	1560.800	1575.800	1562.800	1561.800	1563.800	132
Montageskinner TS 35/7,5	10 stk.	2314.000	2315.000	2315.000	2316.000	2316.000	132
Montageskinner TS 35/15		–	–	–	–	–	
Montageclips til montageskinner	30 stk.	2309.000	2309.000	2309.000	2309.000	2309.000	133
Montagevinkler	4 stk.	4597.000	4597.000	4597.000	4597.000	4597.000	79
Montagebøjler	20 stk.	2366.000	2366.000	2366.000	2366.000	2366.000	80
Fastgørelsesklo til andet monteringsniveau	20 stk.	2309.100	2309.100	2309.100	2309.100	2309.100	133
Lågholder	6 stk.	1591.100	1591.100	1591.100	1591.100	1591.100	128
Låghængsel	6 stk.	1592.200	1592.200	1592.200	1592.200	1592.200	128
PE-bånd	5 stk.	2565.050	2565.050	2565.050	2565.050	2565.050	133
Sammenbygningssæt	1 stk.	1199.100	1199.100	1199.100	1199.100	1199.100	126
Trykdigningsprop	5 stk.	2459.500	2459.500	2459.500	2459.500	2459.500	126
Kondensatudløb	6 stk.	2459.000	2459.000	2459.000	2459.000	2459.000	126
Selvskærende skruer	300 stk.	2487.000	2487.000	2487.000	2487.000	2487.000	81
Stikgennemføring	5 stk.	2400.500	2400.500	2400.500	2400.500	2400.500	134

Klemmekasse KX, stålplade, uden flange

Bredde mm	PK.	300	400	400	400	400	500	Side
Højde mm		300	150	200	300	400	200	
Dybde mm		120	120	120	120	120	120	
Materialetykkelse kabinet mm		1,25	1,25	1,25	1,25	1,25	1,25	
Materialetykkelse, låg, mm		1,25	1,25	1,25	1,25	1,25	1,25	
Produktnr.	1 stk.	1507.000	1589.000	1504.000	1508.000	1511.000	1505.000	
Vægt ca. kg		4,0	3,2	3,6	4,8	6,2	4,4	
Mini-vridelås		4	4	4	4	4	4	
Tilbehør								
Vægmontagelaske, til AX stålplade, KX stålplade	4 stk.	1590.010	1590.010	1590.010	1590.010	1590.010	1590.010	129
Mastebeslag	2 stk.	2584.100	2584.100	2584.100	2584.100	2584.100	2584.100	131
Montageplader	1 stk.	1567.800	1576.800	1564.800	1568.800	1571.800	1565.800	132
Montageskinner TS 35/7,5	10 stk.	2316.000	2317.000	2317.000	2317.000	2317.000	–	132
Montageskinner TS 35/15	10 stk.	–	–	–	–	–	2318.000	132
Montageclips til montageskinner	30 stk.	2309.000	2309.000	2309.000	2309.000	2309.000	2309.000	133
Montagevinkler	4 stk.	4597.000	4597.000	4597.000	4597.000	4597.000	4597.000	79
Montagebøjler	20 stk.	2366.000	2366.000	2366.000	2366.000	2366.000	2366.000	80
Fastgørelsesklo til andet monteringsniveau	20 stk.	2309.100	2309.100	2309.100	2309.100	2309.100	2309.100	133
Lågholder	6 stk.	1591.100	1591.100	1591.100	1591.100	1591.100	1591.100	128
Låghængsel	6 stk.	1592.200	1592.200	1592.200	1592.200	1592.200	1592.200	128
PE-bånd	5 stk.	2565.050	2565.050	2565.050	2565.050	2565.050	2565.050	133
Sammenbygningssæt	1 stk.	1199.100	1199.100	1199.100	1199.100	1199.100	1199.100	126
Trykdigningsprop	5 stk.	2459.500	2459.500	2459.500	2459.500	2459.500	2459.500	126
Kondensatudløb	6 stk.	2459.000	2459.000	2459.000	2459.000	2459.000	2459.000	126
Selvskærende skruer	300 stk.	2487.000	2487.000	2487.000	2487.000	2487.000	2487.000	81
Stikgennemføring	5 stk.	2400.500	2400.500	2400.500	2400.500	2400.500	2400.500	134

Kompakte kabinetter KX

Klemmekasse KX, stålplade, uden flange

Bredde mm	PK.	500	600	600	600	800	800	Side
Højde mm		300	200	300	400	200	400	
Dybde mm		120	120	120	120	120	120	
Materialetykkelse kabinet mm		1,25	1,25	1,25	1,25	1,25	1,25	
Materialetykkelse, låg, mm		1,25	1,25	1,25	1,25	1,25	1,25	
Produktnr.	1 stk.	1509.000	1506.000	1510.000	1512.000	1527.000	1513.000	
Vægt ca. kg		5,8	5,7	6,8	8,4	6,8	11,0	
Mini-vridelås		4	6	6	6	6	6	
Tilbehør								
Vægmontelaske, til AX stålplade, KX stålplade	4 stk.	1590.010	1590.010	1590.010	1590.010	1590.010	1590.010	129
Mastebeslag	2 stk.	2584.100	2584.100	2584.100	2584.100	2584.100	2584.100	131
Montageplader	1 stk.	1569.800	1566.800	1570.800	1572.800	1574.800	1573.800	132
Montageskinner TS 35/7,5		-	-	-	-	-	-	
Montageskinner TS 35/15	10 stk.	2318.000	2319.000	2319.000	2319.000	-	-	132
Montageclips til montageskinner	30 stk.	2309.000	2309.000	2309.000	2309.000	2309.000	2309.000	133
Montagevinkler	4 stk.	4597.000	4597.000	4597.000	4597.000	4597.000	4597.000	79
Montagebøjler	20 stk.	2366.000	2366.000	2366.000	2366.000	2366.000	2366.000	80
Fastgørelsesklo til andet monteringsniveau	20 stk.	2309.100	2309.100	2309.100	2309.100	2309.100	2309.100	133
Lågholder	6 stk.	1591.100	1591.100	1591.100	1591.100	1591.100	1591.100	128
Låghængsel	6 stk.	1592.200	1592.200	1592.200	1592.200	1592.200	1592.200	128
PE-bånd	5 stk.	2565.050	2565.050	2565.050	2565.050	2565.050	2565.050	133
Sammenbygningssæt	1 stk.	1199.100	1199.100	1199.100	1199.100	1199.100	1199.100	126
Trykudligningsprop	5 stk.	2459.500	2459.500	2459.500	2459.500	2459.500	2459.500	126
Kondensatudløb	6 stk.	2459.000	2459.000	2459.000	2459.000	2459.000	2459.000	126
Selvskærende skruer	300 stk.	2487.000	2487.000	2487.000	2487.000	2487.000	2487.000	81
Stikgennemføring	5 stk.	2400.500	2400.500	2400.500	2400.500	2400.500	2400.500	134

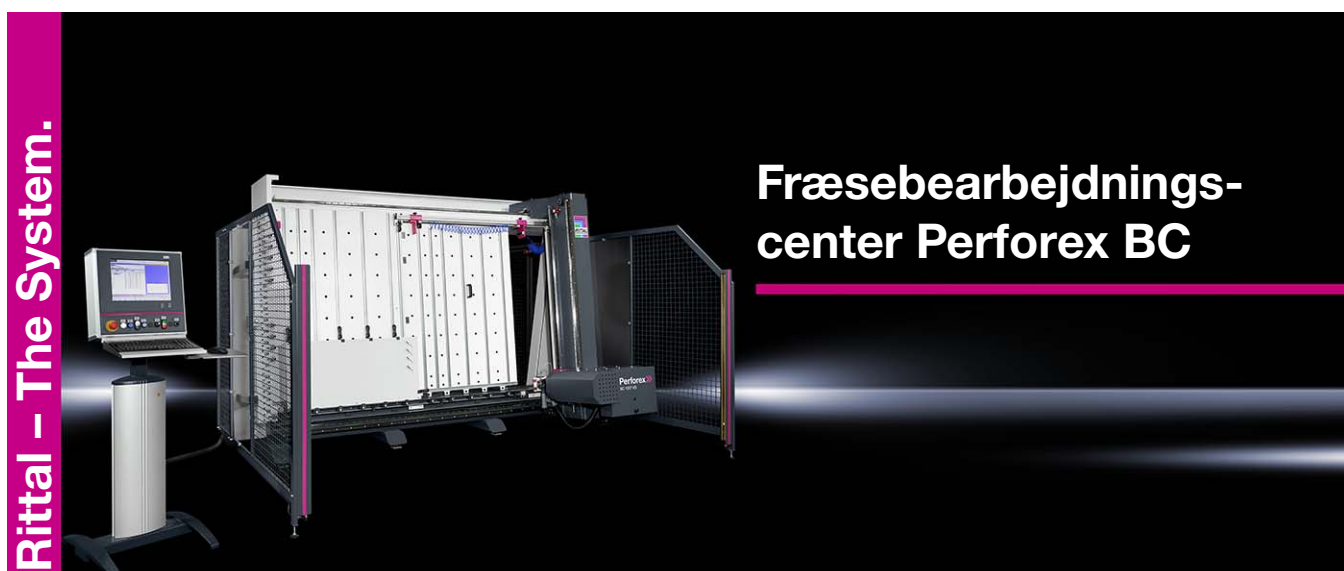

Kompakte kabinetter KX

Klemmekasse KX, stålplade, med flange



Systemudvidelse Side 126 **Klemmekasse KX, rustfrit stål** Side 103

Materiale:

- Kabinet: Stålplade
- Låg: Stålplade, omløbende pakning af PU-skum

Overflade:

- Kabinet og låg: Grundet, udvendigt pulverlakeret, strukturlak

Farve:

- RAL 7035

Kapslingsklasse IP iht. IEC 60 529:

- IP 55

Kapslingsklasse NEMA:

- NEMA 12

Leveringsomfang:

- Kabinet med låg
- Mini-skabslåse
- Stålpladeflangeplader med pakninger og montage-materialer

Godkendelser:

- UL
 - cUL
 - CSA
- Du kan finde yderligere godkendelser på internettet.

Klemmekasse KX, stålplade, med flange

Bredde mm	PK.	300	300	300	400	400	400	500	Side
Højde mm		150	200	300	200	300	400	200	
Dybde mm		120	120	120	120	120	120	120	
Materialetykkelse kabinet mm		1,25	1,25	1,25	1,25	1,25	1,25	1,25	
Materialetykkelse, låg, mm		1,25	1,25	1,25	1,25	1,25	1,25	1,25	
Produktnr.	1 stk.	1530.000	1531.000	1535.000	1532.000	1536.000	1539.000	1533.000	
Vægt ca. kg		2,7	3,3	4,5	4,0	5,2	6,7	4,9	
Mini-vridelås		4	4	4	4	4	4	4	
Flangeplade (foroven + forneden), antal		1 + 1	1 + 1	1 + 1	1 + 1	1 + 1	1 + 1	2 + 2	
Flangeplade (venstre + højre), antal		-	-	1 + 1	-	1 + 1	1 + 1	-	
Tilbehør									
Vægmontagelaske, til AX stålplade, KX stålplade	4 stk.	1590.010	1590.010	1590.010	1590.010	1590.010	1590.010	1590.010	129
Mastebeslag	2 stk.	2584.100	2584.100	2584.100	2584.100	2584.100	2584.100	2584.100	131
Montageplader	1 stk.	1561.800	1563.800	1567.800	1564.800	1568.800	1571.800	1565.800	132
Montageskinner TS 35/7,5	10 stk.	2316.000	2316.000	2316.000	2317.000	2317.000	2317.000	-	132
Montageskinner TS 35/15	10 stk.	-	-	-	-	-	-	2318.000	132
Montageclips til montageskinner	30 stk.	2309.000	2309.000	2309.000	2309.000	2309.000	2309.000	2309.000	133
Montagevinkler	4 stk.	4597.000	4597.000	4597.000	4597.000	4597.000	4597.000	4597.000	79
Montagebøjler	20 stk.	2366.000	2366.000	2366.000	2366.000	2366.000	2366.000	2366.000	80
Fastgørelsesklo til andet monteringsniveau	20 stk.	2309.100	2309.100	2309.100	2309.100	2309.100	2309.100	2309.100	133
Lågholder	6 stk.	1591.100	1591.100	1591.100	1591.100	1591.100	1591.100	1591.100	128
Låghængsel	6 stk.	1592.200	1592.200	1592.200	1592.200	1592.200	1592.200	1592.200	128
Metalflangeplader	1 stk.	1581.200	1581.200	1581.200	1581.200	1581.200	1581.200	1581.200	134
PE-bånd	5 stk.	2565.050	2565.050	2565.050	2565.050	2565.050	2565.050	2565.050	133
Sammenbygningssæt	1 stk.	1199.100	1199.100	1199.100	1199.100	1199.100	1199.100	1199.100	126
Trykudligningsprop	5 stk.	2459.500	2459.500	2459.500	2459.500	2459.500	2459.500	2459.500	126
Kondensatudløb	6 stk.	2459.000	2459.000	2459.000	2459.000	2459.000	2459.000	2459.000	126
Selvskærende skruer	300 stk.	2487.000	2487.000	2487.000	2487.000	2487.000	2487.000	2487.000	81
Stikgennemføring	5 stk.	2400.500	2400.500	2400.500	2400.500	2400.500	2400.500	2400.500	134

Kompakte kabinetter KX

Klemmekasse KX, stålplade, med flange

Bredde mm	PK.	500	600	600	800	Side
Højde mm		300	300	400	400	
Dybde mm		120	120	120	120	
Materialetykkelse kabinet mm		1,25	1,25	1,25	1,25	
Materialetykkelse, låg, mm		1,25	1,25	1,25	1,25	
Produktnr.	1 stk.	1537.000	1538.000	1540.000	1541.000	
Vægt ca. kg		5,2	7,7	9,0	12,0	
Mini-vridelås		4	6	6	6	
Flangeplade (foroven + forneden), antal		2 + 2	2 + 2	2 + 2	3 + 3	
Flangeplade (venstre + højre), antal		1 + 1	1 + 1	1 + 1	1 + 1	
Tilbehør						
Vægmontagelaske, til AX stålplade, KX stålplade	4 stk.	1590.010	1590.010	1590.010	1590.010	129
Mastebeslag	2 stk.	2584.100	2584.100	2584.100	2584.100	131
Montageplader	1 stk.	1569.800	1570.800	1572.800	1573.800	132
Montageskinner TS 35/7,5		-	-	-	-	
Montageskinner TS 35/15	10 stk.	2318.000	2319.000	2319.000	-	132
Montageclips til montageskinner	30 stk.	2309.000	2309.000	2309.000	2309.000	133
Montagevinkler	4 stk.	4597.000	4597.000	4597.000	4597.000	79
Montagebøjler	20 stk.	2366.000	2366.000	2366.000	2366.000	80
Fastgørelsesklo til andet monteringsniveau	20 stk.	2309.100	2309.100	2309.100	2309.100	133
Lågholder	6 stk.	1591.100	1591.100	1591.100	1591.100	128
Låghængsel	6 stk.	1592.200	1592.200	1592.200	1592.200	128
Metalflangeplader	1 stk.	1581.200	1581.200	1581.200	1581.200	134
PE-bånd	5 stk.	2565.050	2565.050	2565.050	2565.050	133
Sammenbygningssæt	1 stk.	1199.100	1199.100	1199.100	1199.100	126
Trykdigningsprop	5 stk.	2459.500	2459.500	2459.500	2459.500	126
Kondensatudløb	6 stk.	2459.000	2459.000	2459.000	2459.000	126
Selvskærende skruer	300 stk.	2487.000	2487.000	2487.000	2487.000	81
Stikgennemføring	5 stk.	2400.500	2400.500	2400.500	2400.500	134

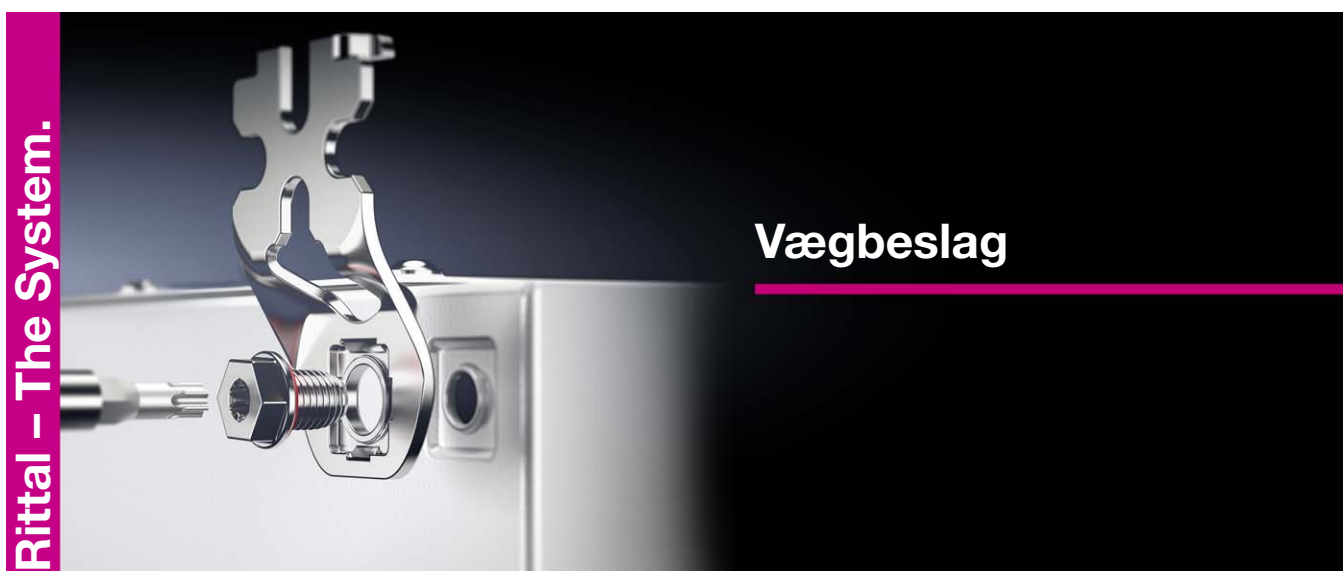

Rittal – The System.

Vægbeslag

Kompakte kabinetter KX

Klemmekasse KX, rustfrit stål, uden flange



Systemudvidelse Side 126 **Klemmekasse KX, stålplade** Side 98

Materiale:

- Kabinet: Rustfrit stål 1.4301 (AISI 304)
- Låg: Rustfrit stål 1.4301 (AISI 304), omløbende pakning af PU-skum

Overflade:

- Kabinet og låg: Matslebet, korntørrelse 400

Kapslingsklasse IP iht.

- IEC 60 529:**
- IP 66

Kapslingsklasse NEMA:

- NEMA 4X

Leveringsomfang:

- Kabinet med låg
- Mini-skabslåse

Godkendelser:

- UL
 - cUL
 - CSA
- Du kan finde yderligere godkendelser på internettet.

Klemmekasse KX, rustfrit stål, uden flange

Bredde mm	PK.	150	150	300	200	200	Side
Højde mm		150	150	150	200	200	
Dybde mm		80	120	80	80	120	
Materialetykkelse kabinet mm		1,25	1,25	1,25	1,25	1,25	
Materialetykkelse låg, mm		1,25	1,25	1,25	1,25	1,25	
Produktnr.	1 stk.	1560.000	1564.000	1561.000	1562.000	1565.000	
Vægt ca. kg		1,3	1,6	1,8	1,8	2,2	
Mini-vridelås		4	4	4	4	4	
Tilbehør							
Vægmontagelaske, til AX rustfrit stål, KX rustfrit stål	4 stk.	1594.010	1594.010	1594.010	1594.010	1594.010	73
Vægmontagevinkel	4 stk.	-	-	2583.010	2583.010	2583.010	75
Mastebeslag	2 stk.	2584.100	2584.100	2584.100	2584.100	2584.100	131
Montageplader	1 stk.	1560.800	1560.800	1561.800	1562.800	1562.800	132
Montageskinner TS 35/7,5	10 stk.	2314.000	2314.000	2316.000	2315.000	2315.000	132
Montageclips til montageskinner	30 stk.	2309.000	2309.000	2309.000	2309.000	2309.000	133
Montagevinkler	4 stk.	4597.000	4597.000	4597.000	4597.000	4597.000	79
Montagebøjler	20 stk.	2365.000	2366.000	2365.000	2365.000	2366.000	80
Fastgørelsesklo til andet monteringsniveau	20 stk.	2309.100	2309.100	2309.100	2309.100	2309.100	133
Lågholder	6 stk.	1591.100	1591.100	1591.100	1591.100	1591.100	128
Låghængsel, rustfrit stål	2 stk.	1592.210	1592.210	1592.210	1592.210	1592.210	128
PE-bånd	5 stk.	2565.100	2565.050	2565.100	2565.100	2565.050	133
Sammenbygningssæt	1 stk.	-	1199.100	-	-	1199.100	126
Trykudligningsprop	5 stk.	2459.500	2459.500	2459.500	2459.500	2459.500	126
Kondensatudløb	6 stk.	2459.000	2459.000	2459.000	2459.000	2459.000	126
Selvskærende skruer	300 stk.	2487.000	2487.000	2487.000	2487.000	2487.000	81

Kompakte kabinetter KX

Klemmekasse KX, rustfrit stål, uden flange

Bredde mm	PK.	300	300	400	300	400	Side
Højde mm		200	200	200	300	300	
Dybde mm		80	120	120	120	120	
Materialetykkelse kabinet mm		1,25	1,25	1,25	1,25	1,25	
Materialetykkelse, låg, mm		1,25	1,25	1,25	1,25	1,25	
Produktnr.	1 stk.	1563.000	1566.000	1568.000	1567.000	1569.000	
Vægt ca. kg		2,4	2,9	3,6	3,9	4,6	
Mini-vridelås		4	4	4	4	4	
Tilbehør							
Vægmontelaske, til AX rustfrit stål, KX rustfrit stål	4 stk.	1594.010	1594.010	1594.010	1594.010	1594.010	73
Vægmontagevinkel	4 stk.	2583.010	2583.010	2583.010	2583.010	2583.010	75
Mastebeslag	2 stk.	2584.100	2584.100	2584.100	2584.100	2584.100	131
Montageplader	1 stk.	1563.800	1563.800	1564.800	1567.800	1568.800	132
Montageskinner TS 35/7,5	10 stk.	2316.000	2316.000	2317.000	2316.000	2317.000	132
Montageclips til montageskinner	30 stk.	2309.000	2309.000	2309.000	2309.000	2309.000	133
Montagevinkler	4 stk.	4597.000	4597.000	4597.000	4597.000	4597.000	79
Montagebøjler	20 stk.	2365.000	2366.000	2366.000	2366.000	2366.000	80
Fastgørelsesklo til andet monteringsniveau	20 stk.	2309.100	2309.100	2309.100	2309.100	2309.100	133
Lågholder	6 stk.	1591.100	1591.100	1591.100	1591.100	1591.100	128
Låghængsel, rustfrit stål	2 stk.	1592.210	1592.210	1592.210	1592.210	1592.210	128
PE-bånd	5 stk.	2565.100	2565.050	2565.050	2565.050	2565.050	133
Sammenbygningssæt	1 stk.	–	1199.100	1199.100	1199.100	1199.100	126
Trykdigningsprop	5 stk.	2459.500	2459.500	2459.500	2459.500	2459.500	126
Kondensatudløb	6 stk.	2459.000	2459.000	2459.000	2459.000	2459.000	126
Selvskærende skruer	300 stk.	2487.000	2487.000	2487.000	2487.000	2487.000	81



AX. KX. SYSTEM PERFECTION.

Vægbeslag

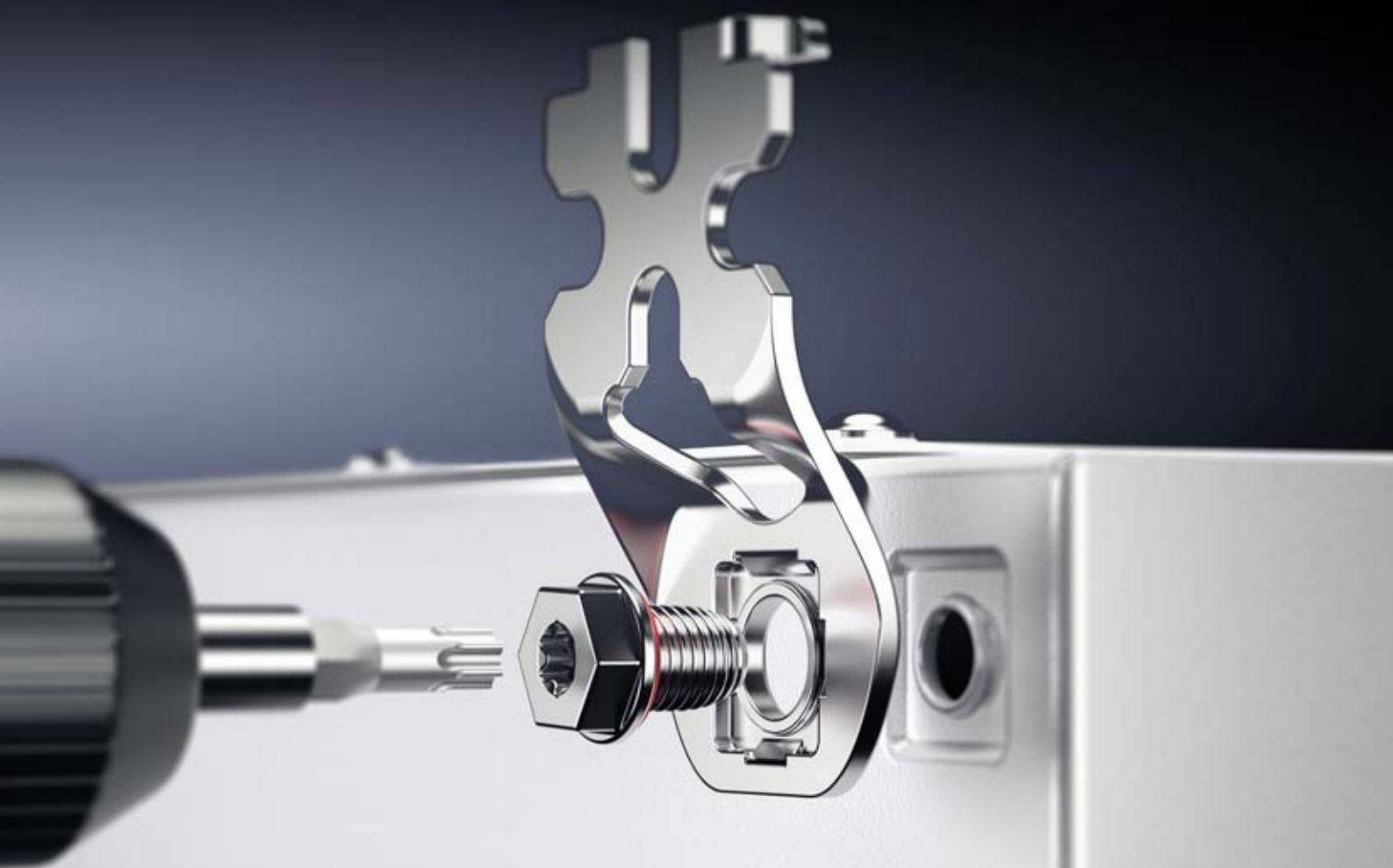

ENCLOSURES

POWER DISTRIBUTION

CLIMATE CONTROL

IT INFRASTRUCTURE

SOFTWARE & SERVICES



FRIEDHELM LOH GROUP

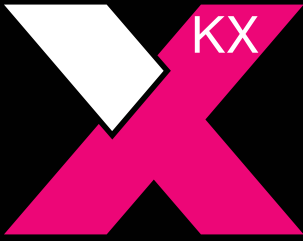

E-BOX KX – STØRRE TIDSBESPARELSER

Større effektivitet takket være den forenkede mekaniske bearbejdning takket være løst medfølgende låge og vridelås, der kan monteres uden brug af værktøj.





Frihed

180°-lågehængslerne skaber bedre plads og forbedrer adgangsforholdene til kabinettets indre.



Driftssikkerhed

Vridelåsen med dobbeltkam-indsats, som monteres uden brug af værktøj, aflåser kabinettet sikkert og muliggør integration i individuelle låsesystemer.



Sikkerhed

Kabinetkantens flade konstruktion sikrer, at den perfekt opskummede PU-skumpakning ligger bredt og sikkert an og bidrager til bevarelsen af kapslingsklassen IP 66.

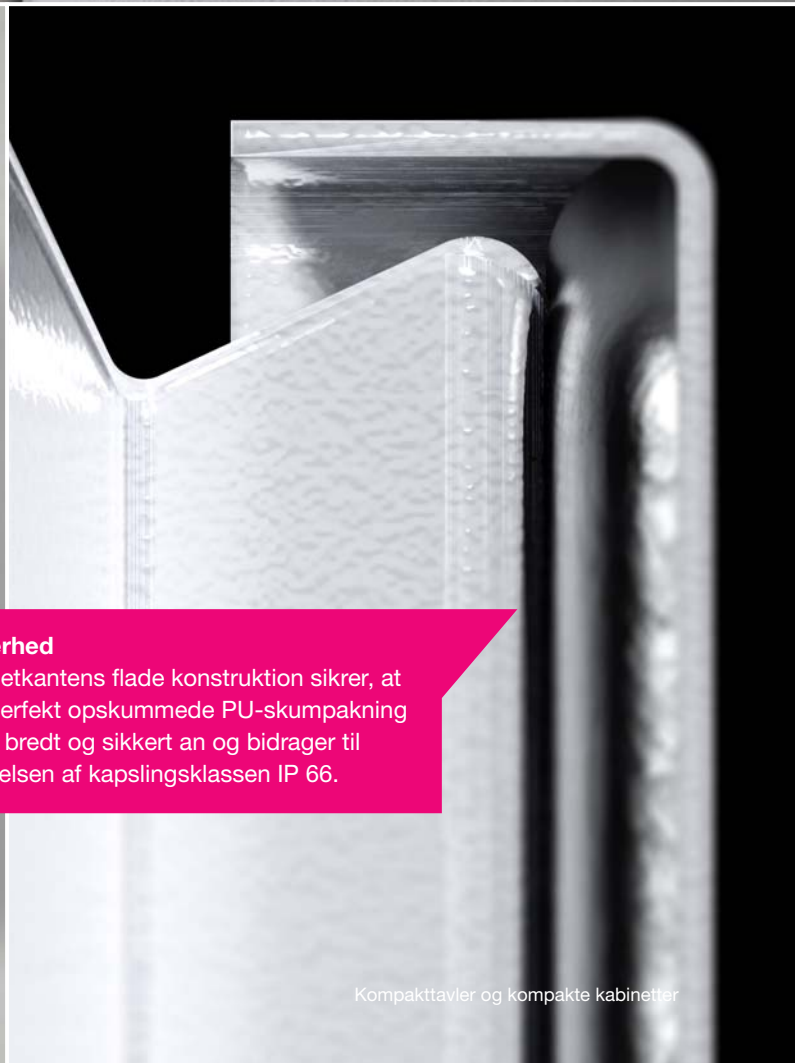



Hurtighed

Montagepladen og lågen kan tages direkte ud af emballagen og kan hurtigt videresendes til bearbejdning.



Enkel montage

Standardåbningen i bagpladengen muliggør en hurtig montering af vægbeslagene udefra med en selvskærende skrue – uden kontramøtrik indefra. Den høje kapslingsklasse bevares.



Bevaring af kapslingsklasse

Den perfekt opskummede PU-skumpakning gør det muligt at bevare kapslingsklasse i temperaturområdet fra -20 °C til $+80\text{ °C}$ og kan om nødvendigt også males.

Potentialudligning

Beskyttelsesledertilslutningen muliggør en ekstremt hurtig og komfortabel potentialeudligning, også til eftermontering.

Kompakte kabinetter KX

E-box KX, stålplade



Systemudvidelse Side 126 **E-box KX, rustfrit stål** Side 115

Materiale:

- Kabinet: Stålplade
- Låge: Stålplade, omløbende pakning af PU-skum

Overflade:

- Kabinet og låge: Grundet, udvendigt pulverlakeret, strukturlak
- Montageplade: Galvaniseret

Farve:

- RAL 7035

Kapslingsklasse IP iht.

IEC 60 529:

- IP 66

Kapslingsklasse NEMA:

- NEMA 4

Leveringsomfang:

- Kabinet med låge
- Montageplade
- Vridelås med 3 mm dobbeltkamindsats

Godkendelser:

- UL
- cUL
- CSA

Du kan finde yderligere godkendelser på internettet.

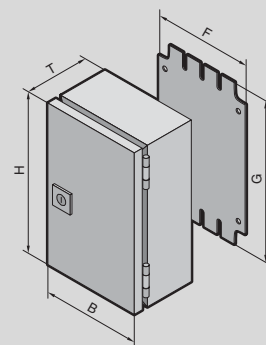

Kompakte kabinetter KX

E-box KX, stålplade, dybde 80 mm

Bredde (B) mm	PK.	150	150	200	200	200	Side
Højde (H) mm		150	300	200	300	400	
Dybde (T) mm		80	80	80	80	80	
Montagepladebredde (F) mm		125	125	175	175	175	
Montagepladehøjde (G) mm		135	285	185	285	385	
Materialetykkelse kabinet mm		1,25	1,25	1,25	1,25	1,25	
Materialetykkelse, låge, mm		1,25	1,25	1,25	1,25	1,25	
Materialetykkelse montageplade mm		2,0	2,0	2,0	2,0	2,0	
Produktnr.	1 stk.	1551.000	1545.000	1546.000	1552.000	1547.000	
Vægt ca. kg		1,7	2,6	2,4	3,2	4,4	

Tilbehør							
Vægmontagelaske, til AX stålplade, KX stålplade	4 stk.	1590.010	1590.010	1590.010	1590.010	1590.010	129
Mastebeslag	2 stk.	2584.100	2584.100	2584.100	2584.100	2584.100	131
Montageskinner TS 35/7,5	10 stk.	2314.000	2314.000	2315.000	2315.000	2315.000	132
Montageclips til montageskinner	30 stk.	2309.000	2309.000	2309.000	2309.000	2309.000	133
Montagevinkler	4 stk.	4597.000	4597.000	4597.000	4597.000	4597.000	79
Montagebøjler	20 stk.	2365.000	2365.000	2365.000	2365.000	2365.000	80
Mini-komforthåndtag AX til låseindsatser eller profilhalvcylindre	1 stk.	2537.100	2537.100	2537.100	2537.100	2537.100	127
Mini-komforthåndtag AX med sikkerhedsindsats, lås E1	1 stk.	2537.200	2537.200	2537.200	2537.200	2537.200	127
Mini-komforthåndtag AX til hængelåse og låseindsatser eller profilhalvcylindre	1 stk.	2537.300	2537.300	2537.300	2537.300	2537.300	127
Låseindsats 7 mm firkant	1 stk.	2460.000	2460.000	2460.000	2460.000	2460.000	67
Låseindsats 8 mm firkant	1 stk.	2461.000	2461.000	2461.000	2461.000	2461.000	67
Låseindsats 7 mm trekant	1 stk.	2462.000	2462.000	2462.000	2462.000	2462.000	67
Låseindsats 8 mm trekant	1 stk.	2463.000	2463.000	2463.000	2463.000	2463.000	67
Låseindsats skruetrækker	1 stk.	2464.000	2464.000	2464.000	2464.000	2464.000	67
Låseindsats Daimler	1 stk.	2465.000	2465.000	2465.000	2465.000	2465.000	67
Låseindsats 3 mm dobbeltkam	1 stk.	2466.000	2466.000	2466.000	2466.000	2466.000	67
Låseindsats Fiat	1 stk.	2307.000	2307.000	2307.000	2307.000	2307.000	67
Låseindsats 6,5 mm trekant	1 stk.	2460.650	2460.650	2460.650	2460.650	2460.650	67
PE-bånd	5 stk.	2565.100	2565.100	2565.100	2565.100	2565.100	133
Trykudligningsprop	5 stk.	2459.500	2459.500	2459.500	2459.500	2459.500	126
Kondensatudløb	6 stk.	2459.000	2459.000	2459.000	2459.000	2459.000	126
Selvsikrørende skruer	300 stk.	2487.000	2487.000	2487.000	2487.000	2487.000	81
Stikgennemføring	5 stk.	2400.500	2400.500	2400.500	2400.500	2400.500	134



Kompakte kabinetter KX

E-box KX, stålplade, dybde 120 mm

Bredde (B) mm	PK.	150	150	200	200	200	200	300	300	Side
Højde (H) mm		150	300	200	300	400	500	300	400	
Dybde (T) mm		120	120	120	120	120	120	120	120	
Montagepladebredde (F) mm		125	125	175	175	175	175	275	275	
Montagepladehøjde (G) mm		135	285	185	285	385	485	285	385	
Materialetykkelse kabinet mm		1,25	1,25	1,25	1,25	1,25	1,25	1,25	1,25	
Materialetykkelse, låge, mm		1,25	1,25	1,25	1,25	1,25	1,25	1,25	1,25	
Materialetykkelse montageplade mm		2,0	2,0	2,0	2,0	2,0	2,0	2,0	2,0	
Produktnr.	1 stk.	1553.000	1548.000	1549.000	1554.000	1550.000	1557.000	1555.000	1556.000	
Vægt ca. kg		2,0	3,0	2,8	3,6	5,0	6,2	5,0	6,4	
Tilbehør										
Vægmontagelaske, til AX stålplade, KX stålplade	4 stk.	1590.010	1590.010	1590.010	1590.010	1590.010	1590.010	1590.010	1590.010	129
Mastebeslag	2 stk.	2584.100	2584.100	2584.100	2584.100	2584.100	2584.100	2584.100	2584.100	131
Montageskinner TS 35/7,5	10 stk.	2314.000	2314.000	2315.000	2315.000	2315.000	2315.000	2316.000	2316.000	132
Montageclips til montageskinner	30 stk.	2309.000	2309.000	2309.000	2309.000	2309.000	2309.000	2309.000	2309.000	133
Montagevinkler	4 stk.	4597.000	4597.000	4597.000	4597.000	4597.000	4597.000	4597.000	4597.000	79
Montagebøjler	20 stk.	2366.000	2366.000	2366.000	2366.000	2366.000	2366.000	2366.000	2366.000	80
Mini-komforhåndtag AX til låseindsatser eller profilhalvcylindre	1 stk.	2537.100	2537.100	2537.100	2537.100	2537.100	2537.100	2537.100	2537.100	127
Mini-komforhåndtag AX med sikkerhedsindsats, lås E1	1 stk.	2537.200	2537.200	2537.200	2537.200	2537.200	2537.200	2537.200	2537.200	127
Mini-komforhåndtag AX til hængelåse og låseindsatser eller profilhalvcylindre	1 stk.	2537.300	2537.300	2537.300	2537.300	2537.300	2537.300	2537.300	2537.300	127
Låseindsats 7 mm firkant	1 stk.	2460.000	2460.000	2460.000	2460.000	2460.000	2460.000	2460.000	2460.000	67
Låseindsats 8 mm firkant	1 stk.	2461.000	2461.000	2461.000	2461.000	2461.000	2461.000	2461.000	2461.000	67
Låseindsats 7 mm trekant	1 stk.	2462.000	2462.000	2462.000	2462.000	2462.000	2462.000	2462.000	2462.000	67
Låseindsats 8 mm trekant	1 stk.	2463.000	2463.000	2463.000	2463.000	2463.000	2463.000	2463.000	2463.000	67
Låseindsats skruetrækker	1 stk.	2464.000	2464.000	2464.000	2464.000	2464.000	2464.000	2464.000	2464.000	67
Låseindsats Daimler	1 stk.	2465.000	2465.000	2465.000	2465.000	2465.000	2465.000	2465.000	2465.000	67
Låseindsats 3 mm dobbeltkam	1 stk.	2466.000	2466.000	2466.000	2466.000	2466.000	2466.000	2466.000	2466.000	67
Låseindsats Fiat	1 stk.	2307.000	2307.000	2307.000	2307.000	2307.000	2307.000	2307.000	2307.000	67
Låseindsats 6,5 mm trekant	1 stk.	2460.650	2460.650	2460.650	2460.650	2460.650	2460.650	2460.650	2460.650	67
PE-bånd	5 stk.	2565.050	2565.050	2565.050	2565.050	2565.050	2565.050	2565.050	2565.050	133
Sammenbygningssæt	1 stk.	1199.100	1199.100	1199.100	1199.100	1199.100	1199.100	1199.100	1199.100	126
Trykudligningsprop	5 stk.	2459.500	2459.500	2459.500	2459.500	2459.500	2459.500	2459.500	2459.500	126
Kondensatudløb	6 stk.	2459.000	2459.000	2459.000	2459.000	2459.000	2459.000	2459.000	2459.000	126
Selvskærende skruer	300 stk.	2487.000	2487.000	2487.000	2487.000	2487.000	2487.000	2487.000	2487.000	81
Stikgennemføring	5 stk.	2400.500	2400.500	2400.500	2400.500	2400.500	2400.500	2400.500	2400.500	134



Rittal – The System.

Vægbeslag

Kompakte kabinetter KX

E-box KX, stålplade, dybde 155 mm

Bredde (B) mm	PK.	200	300	300	300	300	380	Side
Højde (H) mm		300	300	400	600	800	300	
Dybde (T) mm		155	155	155	155	155	155	
Montagepladebredde (F) mm		175	275	275	275	275	365	
Montagepladehøjde (G) mm		285	285	385	585	785	275	
Materialetykkelse kabinet mm		1,25	1,25	1,25	1,25	1,25	1,25	
Materialetykkelse, låge, mm		1,25	1,25	1,25	1,25	1,25	1,25	
Materialetykkelse montageplade mm		2,0	2,0	2,0	2,0	2,0	2,0	
Produktnr.	1 stk.	1574.000	1575.000	1577.000	1578.000	1579.000	1576.000	
Vægt ca. kg		4,5	6,1	7,1	11,0	13,2	7,5	
Tilbehør								
Vægmontagelaske, til AX stålplade, KX stålplade	4 stk.	1590.010	1590.010	1590.010	1590.010	1590.010	1590.010	129
Mastebeslag	2 stk.	2584.100	2584.100	2584.100	2584.100	2584.100	2584.100	131
Montageskinner TS 35/7,5	10 stk.	2315.000	2316.000	2316.000	2316.000	2316.000	2317.000 ¹⁾	132
Montageclips til montageskinner	30 stk.	2309.000	2309.000	2309.000	2309.000	2309.000	2309.000	133
Montagevinkler	4 stk.	4597.000	4597.000	4597.000	4597.000	4597.000	4597.000	79
Montagebøjler	20 stk.	2366.000	2366.000	2366.000	2366.000	2366.000	2366.000	80
Mini-komforhåndtag AX til låseindsatser eller profilhalvcylindre	1 stk.	2537.100	2537.100	2537.100	2537.100	2537.100	2537.100	127
Mini-komforhåndtag AX med sikkerhedsindsats, lås E1	1 stk.	2537.200	2537.200	2537.200	2537.200	2537.200	2537.200	127
Mini-komforhåndtag AX til hængelåse og låseindsatser eller profilhalvcylindre	1 stk.	2537.300	2537.300	2537.300	2537.300	2537.300	2537.300	127
Låseindsats 7 mm firkant	1 stk.	2460.000	2460.000	2460.000	2460.000	2460.000	2460.000	67
Låseindsats 8 mm firkant	1 stk.	2461.000	2461.000	2461.000	2461.000	2461.000	2461.000	67
Låseindsats 7 mm trekant	1 stk.	2462.000	2462.000	2462.000	2462.000	2462.000	2462.000	67
Låseindsats 8 mm trekant	1 stk.	2463.000	2463.000	2463.000	2463.000	2463.000	2463.000	67
Låseindsats skruetrækker	1 stk.	2464.000	2464.000	2464.000	2464.000	2464.000	2464.000	67
Låseindsats Daimler	1 stk.	2465.000	2465.000	2465.000	2465.000	2465.000	2465.000	67
Låseindsats 3 mm dobbeltkam	1 stk.	2466.000	2466.000	2466.000	2466.000	2466.000	2466.000	67
Låseindsats Fiat	1 stk.	2307.000	2307.000	2307.000	2307.000	2307.000	2307.000	67
Låseindsats 6,5 mm trekant	1 stk.	2460.650	2460.650	2460.650	2460.650	2460.650	2460.650	67
PE-bånd	5 stk.	2565.050	2565.050	2565.050	2565.050	2565.050	2565.050	133
Sammenbygningssæt	1 stk.	1199.100	1199.100	1199.100	1199.100	1199.100	1199.100	126
Trykudligningsprop	5 stk.	2459.500	2459.500	2459.500	2459.500	2459.500	2459.500	126
Kondensatudløb	6 stk.	2459.000	2459.000	2459.000	2459.000	2459.000	2459.000	126
Selvskærende skruer	300 stk.	2487.000	2487.000	2487.000	2487.000	2487.000	2487.000	81
Stikgennemføring	5 stk.	2400.500	2400.500	2400.500	2400.500	2400.500	2400.500	134

¹⁾ Skal afkortes tilsvarende



Kompakte kabinetter KX

E-box KX, rustfrit stål



Systemudvidelse Side 126 **E-box KX, stålplade** Side 111

Materiale:

- Kabinet: Rustfrit stål
- Låge: Rustfrit stål, omløbende pakning af PU-skum
- Montageplade: Stålplade

Overflade:

- Kabinet og låge: Matslebet, kornstørrelse 400
- Montageplade: Galvaniseret

Kapslingsklasse IP iht.

IEC 60 529:

- IP 66

Kapslingsklasse NEMA:

- NEMA 4X

Leveringsomfang:

- Kabinet med låge
- Montageplade
- Vridelås med 3 mm dobbeltkamindsats

Godkendelser:

- UL
- cUL
- CSA

Du kan finde yderligere godkendelser på internettet.

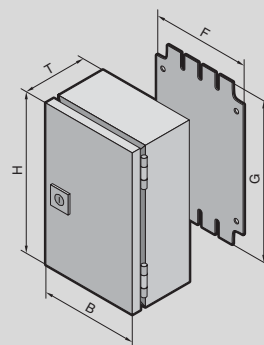

Kompakte kabinetter KX

E-box KX, rustfrit stål, dybde 120/155 mm

Bredde (B) mm	PK.	200	200	200	380	Side
Højde (H) mm		300	300	300	300	
Dybde (T) mm		120	155	155	155	
Montagepladebredde (F) mm		175	175	175	365	
Montagepladehøjde (G) mm		285	285	285	275	
Materiale	Rustfrit stål 1.4301 (AISI 304)	■	■	–	■	
	Rustfrit stål 1.4404 (AISI 316L)	–	–	■	–	
Materialetykkelse kabinet mm		1,25	1,25	1,5	1,25	
Materialetykkelse, låge, mm		1,25	1,25	1,5	1,25	
Produktnr.	1 stk.	1584.000	1587.000	1301.000	1588.000	
Vægt ca. kg		3,6	4,1	4,1	7,5	

Tilbehør						
Vægmontagekasse, til AX rustfrit stål, KX rustfrit stål	4 stk.	1594.010	1594.010	1594.010	1594.010	129
Mastebeslag	2 stk.	2584.100	2584.100	2584.100	2584.100	131
Montageskinner TS 35/7,5	10 stk.	2315.000	2315.000	2315.000	2317.000 ¹⁾	132
Montageclips til montageskinner	30 stk.	2309.000	2309.000	2309.000	2309.000	133
Montagevinkler	4 stk.	4597.000	4597.000	4597.000	4597.000	79
Montagebøjler	20 stk.	2366.000	2366.000	2366.000	2366.000	80
Mini-komforhåndtag AX til låseindsatser eller profilhalvcylindre	1 stk.	2537.100	2537.100	2537.100	2537.100	127
Mini-komforhåndtag AX med sikkerhedsindsats, lås E1	1 stk.	2537.200	2537.200	2537.200	2537.200	127
Mini-komforhåndtag AX til hængelåse og låseindsatser eller profilhalvcylindre	1 stk.	2537.300	2537.300	2537.300	2537.300	127
Vridelås AX med dobbeltkam-indsats, rustfrit stål 1.4404 (AISI 316L)	1 stk.	2309.110	2309.110	2309.110	2309.110	127
Låseindsats 7 mm firkant	1 stk.	2460.000	2460.000	2460.000	2460.000	67
Låseindsats 8 mm firkant	1 stk.	2461.000	2461.000	2461.000	2461.000	67
Låseindsats 7 mm trekant	1 stk.	2462.000	2462.000	2462.000	2462.000	67
Låseindsats 8 mm trekant	1 stk.	2463.000	2463.000	2463.000	2463.000	67
Låseindsats skruetrækker	1 stk.	2464.000	2464.000	2464.000	2464.000	67
Låseindsats Daimler	1 stk.	2465.000	2465.000	2465.000	2465.000	67
Låseindsats 3 mm dobbeltkam	1 stk.	2466.000	2466.000	2466.000	2466.000	67
Låseindsats Fiat	1 stk.	2307.000	2307.000	2307.000	2307.000	67
Låseindsats 6,5 mm trekant	1 stk.	2460.650	2460.650	2460.650	2460.650	67
PE-bånd	5 stk.	2565.050	2565.050	2565.050	2565.050	133
Trykdigningsprop	5 stk.	2459.500	2459.500	2459.500	2459.500	126
Kondensatudløb	6 stk.	2459.000	2459.000	2459.000	2459.000	126
Selvskærende skruer	300 stk.	2487.000	2487.000	2487.000	2487.000	81

¹⁾ Skal afkortes tilsvarende

Rittal – The System.



Rittal Configuration System

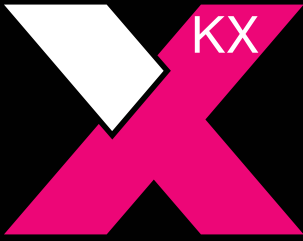

BUSKABINET KX – STØRRE **OVERBLIK**

Bedre overblik over alle styringskomponenter og høj adgangskomfort gennem dækslet med observationsvindue, der kan åbnes 180°.







Adgang

Den store åbningsvinkel på op til 180° giver god plads til enkel montering og hurtig ombytning af moduler. Det store observationsvindue gør det samtidig muligt at føre løbende kontrol med komponenterne i kabinettet.



Præcision

Hurtiglåsen fungerer næsten omgående. Blot en kvart omdrejning er nok til selv ved låsning at centrere låget korrekt og placere det, så det er tæt hele vejen rundt.



Sikkerhed

Kabinetkantens flade konstruktion sikrer, at den perfekt opskummede PU-skumpakning ligger bredt og sikkert an og bidrager til bevarelsen af kapslingsklassen IP 66.



Fleksibilitet

Kabinetterne kan alt efter behov udstyres med montageskiner eller monteringsplader.



Enkel montage

Standardåbningen i bagpladengen muliggør en hurtig montering af vægbeslagene udefra med en selvskærende skrue – uden kontramøtrik indefra. Den høje kapslingsklasse bevares.



Bevaring af kapslingsklasse

Den perfekt opskummede PU-skumpakning gør det muligt at bevare kapslingsklasse i temperaturområdet fra $-20\text{ }^{\circ}\text{C}$ til $+80\text{ }^{\circ}\text{C}$ og kan om nødvendigt også males.



Potentialudligning

Beskyttelsesledertilslutningen muliggør en ekstremt hurtig og komfortabel potentialudligning, også til eftermontering.

Kompakte kabinetter KX

Buskabinet KX, stålplade



Systemudvidelse Side 126 Buskabinet KX, rustfrit stål Side 121

Materiale:

- Kabinet: Stålplade
- Låg: Stålplade, omløbende pakning af PU-skum
- Observationsvindue: Polycarbonat, 4 mm

Overflade:

- Kabinet og låg: Grundet, udvendigt pulverlakeret, strukturlak

Farve:

- RAL 7035

Kapslingsklasse IP iht. IEC 60 529:

- IP 65

Kapslingsklasse NEMA:

- NEMA 12

Leveringsomfang:

- Kabinet med hængslet låg
- Observationsvindue i låget
- Mini-vridelås

Godkendelser:

- UL
- cUL
- CSA

Du kan finde yderligere godkendelser på internettet.

Buskabinet KX, stålplade

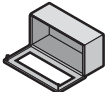
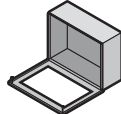
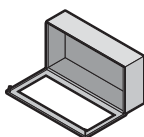
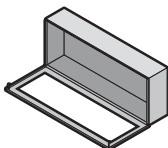
						
Bredde mm	VE	400	400	600	800	Side
Højde mm		200	300	300	300	
Dybde mm		155	155	155	155	
Materialetykkelse kabinet mm		1,25	1,25	1,25	1,25	
Materialetykkelse låg, mm		1,25	1,25	1,25	1,25	
Produktnr.	1 stk.	1610.000	1611.000	1612.000	1613.000	
Vægt ca. kg		6,0	7,0	9,5	13,1	
Tilbehør						
Vægmontagelaske, til AX stålplade, KX stålplade	4 stk.	1590.010	1590.010	1590.010	1590.010	129
Mastebeslag	2 stk.	2584.100	2584.100	2584.100	2584.100	131
Montageplader	1 stk.	1564.800	1568.800	1570.800	1570.810	132
Montageskiner TS 35/7,5	10 stk.	2315.000	2316.000	2316.000	2316.000	132
Montageclips til montageskiner	30 stk.	2309.000	2309.000	2309.000	2309.000	133
Montagevinkler	4 stk.	4597.000	4597.000	4597.000	4597.000	79
Montagebøjler	20 stk.	2366.000	2366.000	2366.000	2366.000	80
Fastgørelsesklo til andet monteringsniveau	20 stk.	2309.100	2309.100	2309.100	2309.100	133
Trykudligningsprop	5 stk.	2459.500	2459.500	2459.500	2459.500	126
Kondensatudløb	6 stk.	2459.000	2459.000	2459.000	2459.000	126
Sammenbygningssæt	1 stk.	1199.100	1199.100	1199.100	1199.100	126
PE-bånd	5 stk.	2565.050	2565.050	2565.050	2565.050	133
Selvskærende skruer	300 stk.	2487.000	2487.000	2487.000	2487.000	81
Stikgennemføring	5 stk.	2400.500	2400.500	2400.500	2400.500	134

Kompakte kabinetter KX

Buskabinet KX, rustfrit stål



Systemudvidelse Side126 Buskabinet KX, stålplade Side 120

Materiale:

- Kabinet: Rustfrit stål 1.4301 (AISI 304)
- Låg: Rustfrit stål 1.4301 (AISI 304), omløbende pakning af PU-skum
- Hængsler: Trykstøbt zink

Overflade:

- Kabinet og låg: Matslebet, kornstørrelse 400

Kapslingsklasse IP iht. IEC 60 529:

- IP 66

Kapslingsklasse NEMA:

- NEMA 4X

Leveringsomfang:

- Kabinet med hængslet låg
- Mini-vridelås

Godkendelser:

- UL
 - cUL
 - CSA
- Du kan finde yderligere godkendelser på internettet.

Buskabinet KX, rustfrit stål

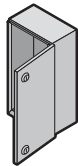
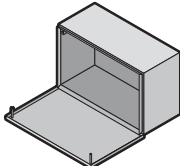
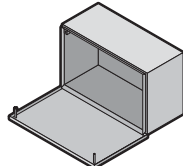
					Side
Bredde mm	PK.	200	400	600	
Højde mm		300	200	200	
Dybde mm		80	120	120	
Materialetykkelse kabinet mm		1,25	1,25	1,25	
Materialetykkelse, låg, mm		1,25	1,25	1,25	
Produktnr.	1 stk.	1583.000	1585.000	1586.000	
Vægt ca. kg		2,8	4,5	6,0	
Tilbehør					
Vægmontagelaske, til AX rustfrit stål, KX rustfrit stål	4 stk.	1594.010	1594.010	1594.010	129
Vægmontagevinkel	4 stk.	-	-	2583.010	75
Mastebeslag	2 stk.	2584.100	2584.100	2584.100	131
Montageplader	1 stk.	1563.800	1564.800	1566.800	132
Montageskinner TS 35/7,5	10 stk.	2315.000	2317.000	-	132
Montageskinner TS 35/15	10 stk.	-	-	2319.000	132
Montageclips til montageskinner	30 stk.	2309.000	2309.000	2309.000	133
Montagevinkler	4 stk.	4597.000	4597.000	4597.000	79
Montagebøjler	20 stk.	2365.000	2366.000	2366.000	80
Fastgørelsesklo til andet monteringsniveau	20 stk.	2309.100	2309.100	2309.100	133
PE-bånd	5 stk.	2565.100	2565.050	2565.050	133
Sammenbygningssæt	1 stk.	1199.100	1199.100	1199.100	126
Trykudligningsprop	5 stk.	2459.500	2459.500	2459.500	126
Kondensatudløb	6 stk.	2459.000	2459.000	2459.000	126
Selvskærende skruer	300 stk.	2487.000	2487.000	2487.000	81

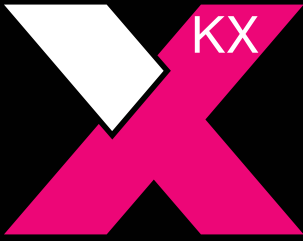

TILBEHØR KX – ENDNU STØRRE **MULIGHEDER**

Flere muligheder og betydelige tidsbesparelser ved montering takket være tilbehørskomponenter, der er optimalt afstemt efter kabinetterne.





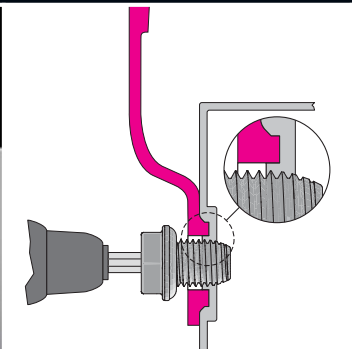

Mastebeslag

Med det universelle mastebeslag fastgøres kabinetterne nemt og uden mekanisk bearbejdning til runde eller kantede master.

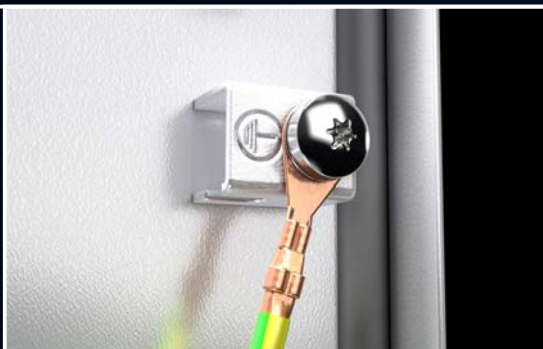

Flangeplader

Metallflangeplader med metriske afmærkninger sikrer hurtig og enkelt montering af kabelforskrninger med integreret trækafastning.



Vægbeslag og -laske, stålplade

Det nye vægbeslag muliggør en lynhurtig og vridningsstabil fastgørelse i fire forskellige positioner. Samtlige stålabinetter fastgøres udefra med en enkelt selvskærende skrue. Samtidig bevares kabinetets kapslingsklasse.

Monteringsplader og montageskinner

Vi har en velegnet udvidelsesløsning til ethvert anvendelsesområde. Bestykning uden for kabinettet eller hurtig opsætning af enheder direkte i kabinettet – også ved udnyttelse af hele kabinettets dybde.

PE-bånd

Længdeoptimerede og for-konfektionerede PE-bånd i alle gængse tværsnit sikrer perfekt jordforbindelse. Det reducerer tidsforbruget ved monteringen væsentligt.

Kabelforskrninger

Afhængigt af anvendelsesområde fås kabelforskrninger i forniklet messing, i polyamid eller som EMC-udførelse. Integrerede klemmelameller sikrer ensartet tilspænding kabelskånende trækaflastning.



Systemudvidelse KX

Bund/sammenbygning



Trykudligningsprop

Specielt når skabe udsættes for skiftende klimaforhold, kan der dannes kondensvand i lukkede skabe som følge af trykforskelle. Takket være den integrerede tætningsmembran i trykudligningsproppen forhindres disse trykforskelle og dermed kondensatdannelsen; endvidere beskytter den mod udefra kommende fugt. For at beskytte mod tilsmudsning sker indbygning i vertikale flader.

Tekniske data:

- Luftpassage op til 120 liter/time ved en trykforskel på 70 mbar
- Tilslutningsgevind M12 x 1,5
- Kan monteres i pladetykkelser op til 4 mm

PK.	Produktnr.
5 stk.	2459.500

Materiale:

- Polyamid

Farve:

- Svarende til RAL 9005

Kapslingsklasse IP iht. IEC 60 529:

- IP 68

Kapslingsklasse IP iht. DIN 40 040-9:

- IP 69K

Leveringsomfang:

- Inkl. kontramøtrik



Kondensatudløb

Til sikker kondensatafledning indvendigt og beskyttelse med vandsprøjt udvendigt (labyrinteffekt). Nødvendig borehulsdiameter 16 mm (ved AX-stålpåklædere er huller i bunden allerede forberedt).

Materiale:

- Polyamid

Farve:

- Svarende til RAL 7035

Kapslingsklasse:

- Beskytter mod vandsprøjt ved korrekt montage foruden

PK.	Produktnr.
6 stk.	2459.000

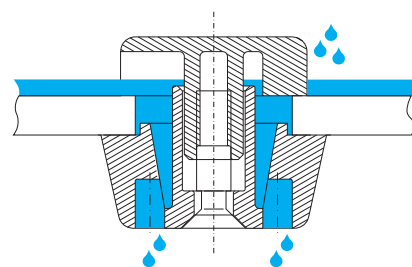

Sammenbygningssæt

til AX, KX

Til sammenbygning af AX/KX-kabinetter. Kunden skal selv skære de nødvendige huller ud.

Specialskruer og -møtrikker

- Til hurtig, enkel montage uden gevindskæring
- Begrænser kompressionen af pakningen til et fast defineret mål og sikrer dermed en langtidsholdbar tætning mellem skabene

Pakning, selvkøbende

- Af pakningselementer og hjørnestykker, som kan sammenbygges for individuel tilpasning efter varierende skabsstørrelser

En pakke er nok til et sammenbygningssted op til H x D = 800 x 350 mm

PK.	Produktnr.
1 stk.	1199.100

Leveringsomfang:

- Specialskruer og -møtrikker
- Tætningselementer, selvkøbende



Mini-komforthåndtag AX

til AX med vridelås, KX med vridelås

Forberedt til indbygning af låseindsatser eller standard låsecylindere 40 eller 45 mm samt til sikkerheds- og tryknapindsatser. Det oplåste håndtag svinges for at åbne låsen.

			
	Til låseindsatser eller profilhalvcylindre	Med sikkerhedsindsats, lås E1 ¹⁾	Til hængelåse og låseindsatser eller profilhalvcylindre
	Produktnr.		
	2537.100	2537.200	2537.300
Låseindsatse, type A			
7 mm firkant	2460.000	–	2460.000
8 mm firkant	2461.000	–	2461.000
7 mm trekant	2462.000	–	2462.000
8 mm trekant	2463.000	–	2463.000
Skruetrækker	2464.000	–	2464.000
Daimler-indsats	2465.000	–	2465.000
3 mm dobbeltkam	2466.000	–	2466.000
Fiat	2307.000	–	2307.000
6,5 mm trekant	2460.650	–	2460.650
Sikkerheds- og tryknapindsatser			
Sikkerhedsindsats, lås nr. 3524 E ²⁾	2467.000	–	2467.000
Tryknapindsats	2468.000	–	2468.000
Tryknap- og sikkerhedsindsats ²⁾	2469.000 ³⁾	–	2469.000 ³⁾
Låsecylinder			
Efter DIN 18 252 ⁴⁾	9785.040	–	9785.040
	9785.042 ⁵⁾	–	9785.042 ⁵⁾

¹⁾ Kun til brug hos VW, Audi, SEAT, Skoda Auto, leveres uden nøgle

²⁾ Med 2 nøgler

³⁾ Lukning nr. 2123, andre lukninger ikke mulige

⁴⁾ Med 3 nøgler per låseindsats

⁵⁾ PK. = 2 stk., ens nøgler inden for samme forpakning, forskellige nøgler i forskellige forpakninger

Vridelås, rustfrit stål

til AX, E-box KX

Med dobbeltkam-indsats

Materiale:

– Komplet af rustfrit stål 1.4404 (AISI 316L)

Til	PK.	Produktnr.
AX	1 stk.	2304.100
E-box KX	1 stk.	2309.110



Systemudvidelse KX

Låsesystem



Låghængsel

til klemmekasser KX

Låghængslet fastskrues enkelt på kabinetets beskyttelsesrende og lågombukningen. Der er kørnermærker til fastgørelsesborehullerne, så man undgår selv at skulle foretage udmåling og afmærkning.

Leveringsomfang:

- Låghængsel
- Lukkepropper
- Montagematerialer

Materiale	PK.	Produktnr.
Trykstøbt zink	6 stk.	1592.200
Rustfrit stål 1.4404 (AISI 316L)	2 stk.	1592.210



Lågholder

til klemmekasser KX

Beslagene til lågerne er lette at montere uden boring og sikrer, at lågen kan åbnes og fikseres uden at belaste jordingsbåndet.

Farve:

- Rittal Power Pink

PK.	Produktnr.
6 stk.	1591.100



Systemudvidelse KX

Top-/vægmontage

Støvbeskyttelsesliste

til AX, KX

Til beskyttelse mod aflejringer på lågens overkant og mellem kabinettet og låge/dæksel. Støvbeskyttelseslisten afkortes efter kabinettets bredde. Bør hul i kabinettet, og monter listen med klæbestrimler og skruer.

Materiale:

– Plast, UV-resistent

Farve:

– Svarende til RAL 7024

Længde mm	Produktnr.
1200	2426.500



Vægmontagelaske

til AX stålplade, KX stålplade

Til fastgørelse af stålabinetter AX og KX.

Fordele:

- Direkte skruemontering bagfra med en selvskærende skrue i kabinettets opkravning
- Som alternativ til den selvskærende skrue kan holderen også fastgøres indefra med en bolt og en møtrik

Leveringsomfang:

– Inkl. montage materialer

Materiale	Vægafstand mm	PK.	Produktnr.
Stålplade, galvaniseret	8	4 stk.	1590.010



Vægmontagelaske

til AX rustfrit stål, KX rustfrit stål

Til fastgørelse af kabinetter i rustfrit stål AX og KX.

Leveringsomfang:

– Inkl. montage materialer

Bemærk:

– Af hensyn til kapslingsklasse og hygiejne har kabinetter af rustfrit stål ingen borehuller til vægmontagelasken

Materiale	Vægafstand mm	PK.	Produktnr.
Rustfrit stål 1.4301 (AISI 304)	8	4 stk.	1594.010



Systemudvidelse KX

Top-/vægmontage



Vægbeslag

til AX stålplade, KX stålplade

Optimal til nem og komfortabel en-mands-montering og komplet skjult montering af vægkabinetter, også når pladsforholdene er trange.

Fordele:

- Direkte skruemontering bagfra med en selvskærende skrue i kabinettets opkravning
- Enkel placering af vægbeslaget på en formonteret skrue i væggen
- Med fire forskellige monteringspositioner kan vægbeslaget tilpasses optimalt til de lokale forhold
- Som alternativ til den selvskærende skrue kan holderen også fastgøres indefra med en bolt og en møtrik
- Hvis der er behov for det, kan holderen forsynes med en elegant afdækningskappe

Leveringsomfang:

- Vægbeslag
- Afdækningskappe
- Inkl. montage materialer

Materiale	Vægafstand mm	PK.	Produkt nr.
Stålplade, galvaniseret	15	4 stk.	2508.020
	40	4 stk.	2503.020

Anvendelseseksempler

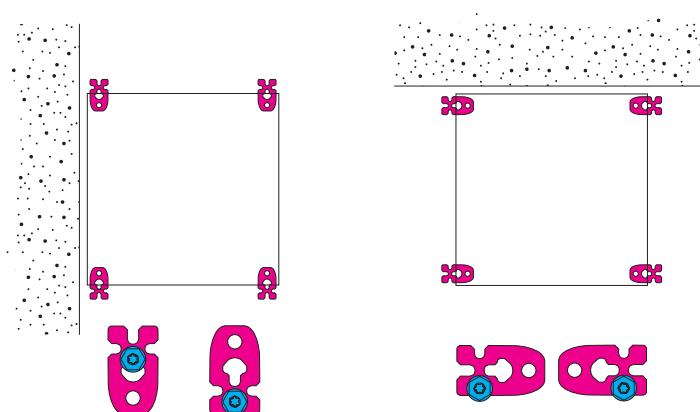

Fastgørelse med selvskærende skrue

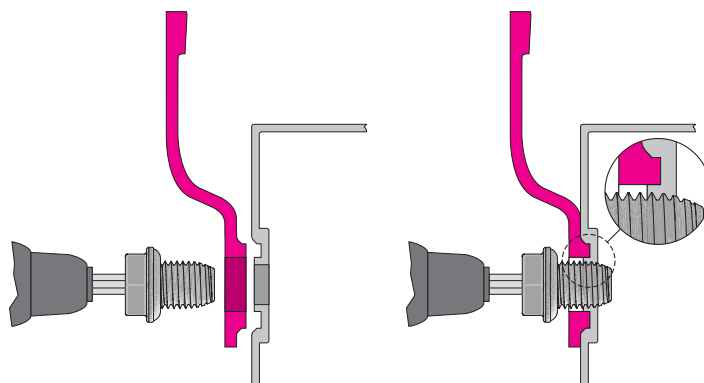

Systemudvidelse KX

Top-/vægmontage

Vægbeslag

til AX rustfrit stål, KX rustfrit stål

Til fastgørelse af kabinetteri rustfrit stål AX og KX.

Fordele:

- Enkel placering af vægbeslaget på en formonteret skrue i væggen
- Med fire forskellige monteringspositioner kan vægbeslaget tilpasses optimalt til de lokale forhold
- Hvis der er behov for det, kan holderen forsynes med en elegant afdækningskappe

Leveringsomfang:

- Vægbeslag
- Afdækningskappe
- Inkl. montage materialer

Bemærk:

- Af hensyn til kapslingsklasse og hygiejne har skabe af rustfrit stål ingen huller til vægbeslag

Materiale	Vægafstand mm	PK.	Produktnr.
Rustfrit stål 1.4301 (AISI 304)	15	4 stk.	2433.010
Rustfrit stål 1.4404 (AISI 316L)	15	4 stk.	2433.510



Mastebeslag

til AX, KX

Til pålidelig og bekvem montage på runde og rektangulære maste.

Til mastdiameter/-størrelse:

- Ø fra 40 til 170 mm
- □ fra 50 til 150 mm

Materiale:

- Profilskinne, klemprofil: Stålplade
- Spændebånd: Rustfrit stål 1.4301 (AISI 304)

Overflade:

- Profilskinne, klemprofil: Galvaniseret

Leveringsomfang:

- 2 profilskinne, 600 mm lange
- 4 klemprofiler
- 2 spændebånd
- 4 spændevinkler
- 4 gevindskærende M10-skruer til montering på skabet

PK.	Produktnr.
2 stk.	2584.100



Systemudvidelse KX

Indvendig udvidelse

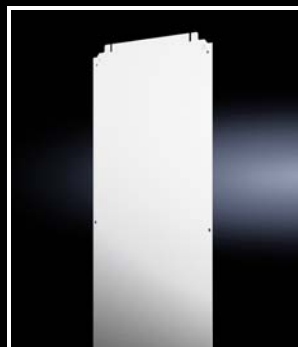

Montageplader

til klemmekasse KX, buskabinet KX

Til bestykning, også uden for skabet. Montageskruer i tilbehøret til skabet.

Materiale:

– Stålblade, 2 mm

Overflade:

– Galvaniseret



Tilbehør:

– Selvsikringskraver 2487.000, se side 81



Alternativt kan også anvendes:

– Montageskiner, se side 132

Til dimension mm	Til produktnr.	Produktnr.
150 x 150	1500.000, 1514.000, 1560.000, 1564.000	1560.800
200 x 150	1528.000, 1529.000	1575.800
300 x 150	1501.000, 1515.000, 1530.000, 1561.000	1561.800
400 x 150	1589.000	1576.800
200 x 200	1502.000, 1516.000, 1562.000, 1565.000	1562.800
300 x 200	1503.000, 1517.000, 1531.000, 1563.000, 1566.000	1563.800
400 x 200	1504.000, 1518.000, 1532.000, 1568.000, 1585.000, 1610.000	1564.800
500 x 200	1505.000, 1533.000	1565.800
600 x 200	1506.000, 1586.000	1566.800
800 x 200	1527.000	1574.800
300 x 300	1507.000, 1535.000, 1567.000	1567.800
400 x 300	1508.000, 1536.000, 1569.000, 1611.000	1568.800
500 x 300	1509.000, 1537.000	1569.800
600 x 300	1510.000, 1538.000, 1612.000	1570.800
800 x 300	1613.000	1570.810
400 x 400	1511.000, 1539.000	1571.800
600 x 400	1512.000, 1540.000	1572.800
800 x 400	1513.000, 1541.000	1573.800



Montageskiner TS 35/7,5 og TS 35/15

iht. EN 60 715 til AX, KX

Længde afpasset efter kabinetbredde.

Til skabsbredde mm	Montageskinne længde mm	Udførelse	PK.	Produktnr.
150	137	TS 35/7,5	10 stk.	2314.000
200	187		10 stk.	2315.000
300	287		10 stk.	2316.000
400	387		10 stk.	2317.000
500	487	TS 35/15	10 stk.	2318.000
600	587		10 stk.	2319.000

Montageskiner

iht. EN 60 715

Fast længde: 2 m

Udførelse	Længde	PK.	Produktnr.
TS 35/15	2 m	6 stk.	2313.150
TS 35/7,5	2 m	6 stk.	2313.750

Systemudvidelse KX

Indvendig udvidelse

Montageclips

til montageskinner

Til hurtig og sikker montage af

- Kabelkanaler
- Montageplader
- Profilskinner

på montageskinne TS 35/7,5 og TS 35/15 iht.

EN 60 715. Montageclipsen formonteres let i den komponent, der skal påsættes, og klikkes på plads i bæreskinnen.

PK.	Produktnr.
30 stk.	2309.000



Fastgørelsesklo til andet monteringsniveau

til klemmekasse KX, buskabinet KX

Til fiksering af DIN-skinner direkte på bagpladen i klemmeboksen KX og i buskabinettet KX. Skaber et ekstra monteringsniveau med 10 mm større indbygningsdybde uden mekanisk bearbejdning af kabinettet.

PK.	Produktnr.
20 stk.	2309.100



PE-bånd

Til montage af en sikker PE-forbindelse med upåklagelig kontaktforbindelse

- Med ringkabelsko, der passer til PE-skruer
- Længdeoptimerede og montageklare

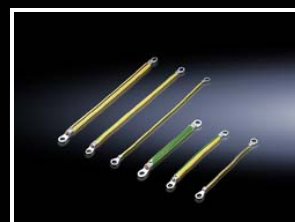

Til KX-kabinetter

Tilslutningsmulighed			Tværsnit mm ²	Længde mm	PK.	Produktnr.
Låge/låg	Kabinetter	Montageplade				
M6	M6	M6	10	200	5 stk.	2565.100
			10	350	5 stk.	2565.050

Systemudvidelse KX

Kabelføring



Metalflangeplader

Med metriske angivelser, til KX

Huller til kabelforskrutninger bankes nemt ud med skruetrækkeren.

Materiale:

- Stålblade

Farve:

- RAL 7035

Kapslingsklasse IP iht. IEC 60 529:

- IP 55 ved korrekt montage

Diameter	PK.	Produktnr.
M20	1 stk.	1581.200

+ Tilbehør:

- Kabelforskrutninger af polyamid eller messing, se side 135

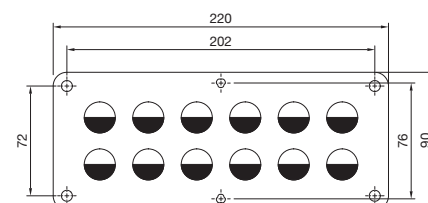

Stikgennemføring, lille

Til forkonfektionerede kabler med stik.

- Kan anvendes til materialetykkelser op til 4 mm
- Med kabelbindere kan der opnås trækafastning af konfektionerede kabler

Materiale:

- Plast

Farve:

- RAL 9005

Kapslingsklasse IP iht. IEC 60 529:

- IP 65 ved korrekt montage

Leveringsomfang:

- Inkl. montagematerialer

Passer til	PK.	Produktnr.
2 kabler Ø 6 – 8 mm	1 stk.	2400.300
3 kabler Ø 4 – 6 mm	5 stk.	2400.500

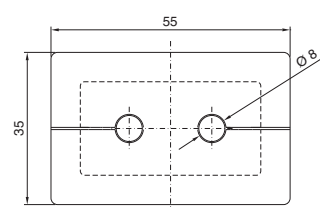

2400.300

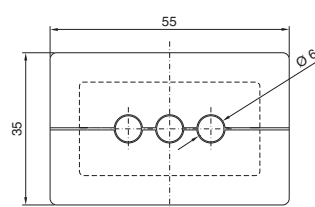

2400.500

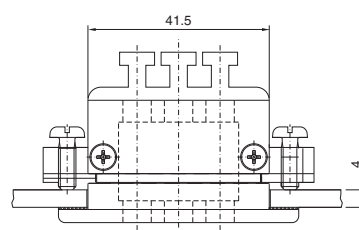
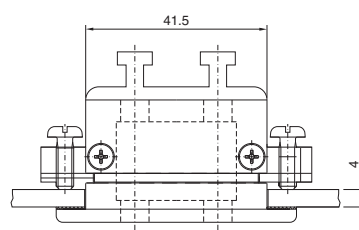
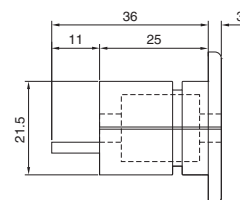

Montageudskæring

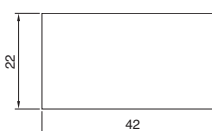

Systemudvidelse KX

Kabelforskrninger

Kabelforskrning af messing

Fordele:

- Forskrning og kontramøtrik sampakket, sparer bestillingsbesvær og lagerplads
- Klemlemeller sikrer ensartet tilspænding og trækaflastning

Materiale:

- Messing
- Pakning: TPE/NBR

Overflade:

- Forniklet

Kapslingsklasse IP iht. IEC 60 529:

- IP 68 (5 bar, 30 min.)

Godkendelser:

- VDE

Størrelse	PK.	Produktnr.
M12 x 1,5	15 stk.	2411.801
M16 x 1,5	15 stk.	2411.811
M20 x 1,5	10 stk.	2411.821
M25 x 1,5	10 stk.	2411.831
M32 x 1,5	5 stk.	2411.841
M40 x 1,5	4 stk.	2411.851
M50 x 1,5	2 stk.	2411.861
M63 x 1,5	1 stk.	2411.871



Kabelforskrning af polyamid

Fordele:

- Forskrning og kontramøtrik sampakket, sparer bestillingsbesvær og lagerplads
- Klemlemeller sikrer ensartet tilspænding og trækaflastning

Materiale:

- Polyamid 6
- Pakning: Neopren

Farve:

- RAL 7035

Kapslingsklasse IP iht. IEC 60 529:

- IP 68 (5 bar, 30 min.)

Godkendelser:

- VDE

Størrelse	PK.	Produktnr.
M12 x 1,5	50 stk.	2411.601
M16 x 1,5	50 stk.	2411.611
M20 x 1,5	50 stk.	2411.621
M25 x 1,5	25 stk.	2411.631
M32 x 1,5	15 stk.	2411.641
M40 x 1,5	5 stk.	2411.651
M50 x 1,5	5 stk.	2411.661
M63 x 1,5	3 stk.	2411.671



EMC-kabelforskrning

Kabelkappen kan enten deles på kontaktstedet eller helt fjernes i skabet. Kabelskærmningen i skabet bliver bevaret. Den medfølgende kontramøtrik skærer sig selvstændigt ind i lakerede skabsflader ved tilspændingen, sådan at der opstår en ledende forbindelse.

Kapslingsklasse IP iht. IEC 60 529:

- IP 68

Kabelforskrninger, metriske

Størrelse	Kabel-diameter mm	Mindste skærm-diameter ¹⁾ mm	PK.	Produktnr.
M16	4,5 – 10	3	5 stk.	2843.160
M20	6 – 12	5	5 stk.	2843.200
M25	11 – 17	8	5 stk.	2843.250
M32	15 – 21	10	1 stk.	2843.320
M40	19 – 28	15	1 stk.	2843.400
M50	27 – 38	19	1 stk.	2843.500
M63	34 – 44	30	1 stk.	2843.630

¹⁾ Mindste skærmdiameter = kabel diameter ekskl. kabelkappe



Den 3-fasede lakeringsmetode

Overfladebehandling	Tekniske egenskaber	Tekniske data	
Affedtning, nanokeramisk forbehandling, skylning	Har til formål at yde korrosionsbeskyttelse og forbedre lakkens vedhæftning.	Nanokeramisk konversionslag	
Indvendigt/udvendigt: Anodisk dyppegrundning	Ensartet lagtykkelsesopbygning på alle overflader, kanter og i hulrum. Derved opstår allerede ved påføringen en høj korrosionsbeskyttelse.	Indtrykningsdybde (Erichsen) DIN EN ISO 1520	≥ 4 mm
		Buchholz-hårdhed DIN EN ISO 2815	≥ 80
		Gittersnit DIN EN ISO 2409	Gt 0
Grundingen har god overmalbarhed og er fri for tungmetaller, kromat og silikone.			
Ovnhærdning			
Udvendigt: Struktur-pulverlakering	Pulverlakeringen udmærker sig ved høj mekanisk bestandighed, særdeles god korrosionsbeskyttelse, god kemikalieresistens, temperaturbestandighed samt dekontaminerbarhed.	Indtrykningsdybde (Erichsen) DIN EN ISO 1520	≥ 3,5 mm
		Buchholz-hårdhed DIN EN ISO 2815	≥ 80
		Gittersnit DIN EN ISO 2409	Gt 0
		Saltspraytest efter DIN EN ISO 9227 NSS	Prøvetid: 168 timer
		Kondensvandstest efter DIN EN ISO 6270-2 CH	Prøvetid: 500 timer
		Kondensvandstest efter DIN EN ISO 6270-2 AHT	Prøvetid: 20 cykler
Pulverlakeringen har god overmalbarhed og er fri for tungmetaller, kromat og silikone.			
Ovnhærdning			

Belægningen er bestandig over for

- Mineralsk olie
- Smøremidler
- Forarbejdningsemulsioner
- Ethanolbaserede opløsningsmidler (kortvarigt, f.eks. ved rengøring)
- Svage syrer og baser

Mulighed for overlakering af grund- eller pulverlakering

Efter omhyggelig rengøring af overfladen kan belægningen overmales med

- DD-lak
- 1- og 2-komponent-lak
- Autoreparationslakker
- Pulverlakker
- Vandige lakker

I tvivlstilfælde skal der gennemføres en kompatibilitetstest. Lakproducentens påføringsanvisninger skal overholdes. Ved overlakering skal man være opmærksom på, at ovnlakeringstiden højst må være 15 min. ved 180 °C.

Udendørs anvendelse af skabe

For at sikre skabene en langvarig, tilfredsstillende funktion ved udendørs anvendelse, skal der tages hensyn til betingelserne i miljøet.

Hertil hører

- UV-stråling, korrosive luftforureninger, regn, overisning, sne, vind eller andre faktorer ved specielle klimaforhold.

Dannelse af kondensvand i skabet

Dannelse af kondensvand skal forebygges ved passende forholdsregler såsom ventilation eller opvarmning af skabet.

Kapslingsklasse

Skabet bliver ved udendørs anvendelse udsat for ekstreme vejrforhold. Flere dages regnvejr, sne, overisning, høje vindhastigheder og temperatursvingninger stiller særligt høje krav til skabets kapsling. Kapslingsklassen IP X3, som beskrevet i DIN VDE 0100, del 737, pkt. 5.2 til vejrligsbeskyttelse, er ofte ikke tilstrækkeligt til permanent at sikre de elektriske komponenter.

Kapslingsklasser iht. IEC 60 529 (EN 60 529)

IP-kapslingsklassen består af 2 cifre.

Eksempel på angivelse af kapslingsklasse, f.eks. IP 43:

Kendingsbogstaver

IP

Første ciffer

4

Andet ciffer

3

Beskyttelsesgrad mod berøring og indtrængning af fremmedlegemer: Første ciffer			Beskyttelsesgrad mod vandindtrængning: Andet ciffer		
Første ciffer	Beskyttelsesomfang		Andet ciffer	Beskyttelsesomfang	
	Benævnelse	Forklaring		Benævnelse	Forklaring
1	Beskyttet mod faste fremmedlegemer med en diameter på 50 mm eller mere	Objektsonden, en kugle med en diameter på 50 mm, må ikke trænge helt ind ¹⁾ .	1	Beskyttet mod vanddråber	Lodret faldende vanddråber må ikke have nogen skadelig virkning.
2	Beskyttet mod faste fremmedlegemer med en diameter på 12,5 mm eller mere	Objektsonden, en kugle med en diameter på 12,5 mm, må ikke trænge fuldt ind ¹⁾ . En leddelt prøvefinger må trænge op til 80 mm ind, men der skal dog være tilstrækkelig afstand til farlige dele.	2	Beskyttet mod vanddråber ved en hældning på maks. 15°	Lodret faldende vanddråber må ikke have nogen skadelig virkning, når skabet hælder med en vinkel på 15° til en af siderne.
3	Beskyttet mod faste fremmedlegemer med en diameter på 2,5 mm eller mere	Objektsonden, med en diameter på 2,5 mm, må overhovedet ikke trænge ind ¹⁾ .	3	Beskyttet mod regn	Vand, der falder som regn med en vinkel på op til 60° i forhold til lodret, må ikke have nogen skadelig virkning.
4	Beskyttet mod faste fremmedlegemer med en diameter på 1,0 mm eller mere	Objektsonden, med en diameter på 1,0 mm, må overhovedet ikke trænge ind ¹⁾ .	4	Beskyttet mod oversprøjtning	Vand, der sprøjter mod skabet fra enhver retning, må ikke have nogen skadelig virkning.
5	Støvskaermet	Indtrængningen af støv er ikke helt forhindret, men støv må ikke trænge ind i sådanne mængder, at det påvirker materiellets funktion eller sikkerhed.	5	Beskyttet mod vandstråler	Vand fra et strålerør rettet mod kapslingen fra enhver retning må ikke have nogen skadelig virkning.
6	Støvtæt	Der må ikke trænge støv ind i skabet ved et undertryk på 20 mbar.	6	Beskyttet mod kraftige vandstråler	Kraftige vandstråler rettet mod skabet fra enhver retning må ikke have nogen skadelig virkning.
			7	Beskyttet mod langvarig nedsænkning i vand	Det må ikke være muligt for vand at trænge ind i skadelige mængder, når skabet er kortvarigt nedsænket i vand under definerede tryk- og tidsforhold.
			8	Beskyttet mod langvarig nedsænkning i vand	Vand må ikke trænge ind i et omfang, der forårsager skadevirkninger, hvis skabet er langvarigt nedsænket i vand under forhold, der skal være aftalt mellem producent og bruger. Forholdene skal dog være vanskelige end for ciffer 7.
			9	Beskyttet mod vandstråler med højt tryk og høj temperatur	Vand under meget højt tryk rettet mod skabet fra enhver retning må ikke have nogen skadelig virkning.

¹⁾ Objektsondens fulde diameter må ikke gå igennem nogen af åbningerne på skabet

NEMA

National Electrical Manufacturers Association (NEMA) er en standardiseringsorganisation i Washington, USA, som offentliggør en række tekniske standarder, men ikke selv tester eller certificerer produkter.

NEMA-klassificeringen beskriver grundlæggende beskyttelsen af personer mod utilsigtet berøring af elektrisk udstyr samt beskyttelsen af et skab mod ydre påvirkninger.

Du kan finde yderligere information på internettet under: www.rittal.dk

UL/NEMA Type	Anvendelsesformål og beskrivelse
1	Skab, overvejende til indendørs brug Beskyttelse mod at faste genstande trænger ind
3	Skab, overvejende til indendørs brug Beskyttelse mod regn, hagl, støv, isdannelse samt skader forårsaget af isdannelse
3R	Skab, overvejende til udendørs brug Beskyttelse mod regn, hagl, isdannelse samt skader forårsaget af isdannelse
3S	Skab, overvejende til udendørs brug Beskyttelse mod regn, hagl og støv Eksterne mekanismer kan betjenes til trods for isbelægning
4	Skab til indendørs og udendørs brug Beskyttelse mod regn, fremmedlegemer, vandstænk og vandstråler samt mod skader ved isdannelse på skabets yderside
4X	Skab til indendørs og udendørs brug Beskyttelse mod regn, fremmedlegemer, vandstænk og vandstråler samt mod skader ved isdannelse på skabets yderside Øget korrosionsbeskyttelse
12, 12K	Skab til indendørs brug Beskyttelse mod støvaflejring, fremmedlegemer og ikke-korrosive, dryppende væsker
13	Skab til indendørs brug Beskyttelse mod støvaflejring, vandstænk, olie og ikke-korrosive kølemidler

UL-/NEMA-klassificeringerne kan ikke umiddelbart sammenlignes med IP-kapslingsklasserne, eftersom både prøvebetingelserne og beregningen af testresultaterne er forskellige

Godkendelser og tilladelser

Produktcertificeringer og godkendelser er væsentlige forudsætninger for global accept af industriprodukter.

Rittals produkter lever op til høje, globalt anerkendte kvalitetsstandarder. Alle komponenter udsættes for strenge afprøvninger efter internationale forskrifter og standarder.

Den ensartede høje produktkvalitet sikres gennem en omfattende kvalitetsstyring. Regelmæssig produktionskontrol på eksterne prøvningsinstitutter garanterer desuden for overholdelse af internationale standarder.

Den præcise sammenhæng mellem produkter og kontrolmærker kan du finde på vores produkt- eller servicesider på internettet: www.rittal.dk

Beskyttelseslederforbindelse

Udførelsen af beskyttelseslederforbindelser skal foretages af tavleanlæggets producent efter de tilhørende VDE-bestemmelser eller lokale forskrifter.

I leveringsomfanget til et tavleanlæg medfølger som regel PE-materialer (skrue, møtrikker, skiver). Montagevejledningen giver anbefalinger på montage af beskyttelsesledertilslutningen.

Man kan få PE-bånd forkonfektioneret i forskellige tværsnit og længder, hvilket gør montage af beskyttelsesleder lettere.

Du kan finde yderligere information i vores tekniske dokumentation „Schutzleiteranschluss, Strombelastbarkeit“.

Bestillingsnummerliste

Produktnr.	Side	Produktnr.	Side	Produktnr.	Side
1003.000	39	1305.000	42	1560.800	132
1005.000	39	1338.000	32	1561.000	103
1006.000	40	1339.000	33	1561.800	132
1007.000	41	1350.000	33	1562.000	103
1008.000	40	1360.000	34	1562.800	132
1009.000	41	1376.000	34	1563.000	104
1010.000	41	1380.000	32	1563.800	132
1011.000	40	1500.000	99	1564.000	103
1012.000	41	1501.000	99	1564.800	132
1013.000	41	1502.000	99	1565.000	103
1014.000	42	1503.000	99	1565.800	132
1015.000	40	1504.000	99	1566.000	104
1016.000	42	1505.000	99	1566.800	132
1017.000	42	1506.000	100	1567.000	104
1018.000	42	1507.000	99	1567.800	132
1019.000	42	1508.000	99	1568.000	104
1031.000	32	1509.000	100	1568.800	132
1033.000	31	1510.000	100	1569.000	104
1034.000	31	1511.000	99	1569.800	132
1037.000	32	1512.000	100	1570.800	132
1038.000	32	1513.000	100	1570.810	132
1039.000	33	1514.000	98	1571.800	132
1045.000	32	1515.000	98	1572.800	132
1050.000	33	1516.000	98	1573.800	132
1054.000	34	1517.000	98	1574.000	113
1055.000	36	1518.000	98	1574.800	132
1057.000	33	1527.000	100	1575.000	113
1058.000	34	1528.000	98	1575.800	132
1059.000	34	1529.000	99	1576.000	113
1060.000	33	1530.000	101	1576.800	132
1073.000	35	1531.000	101	1577.000	113
1076.000	34	1532.000	101	1578.000	113
1077.000	35	1533.000	101	1579.000	113
1090.000	35	1535.000	101	1581.200	134
1091.000	35	1536.000	101	1583.000	121
1100.000	36	1537.000	102	1584.000	115
1110.000	37	1538.000	102	1585.000	121
1114.000	37	1539.000	101	1586.000	121
1115.000	37	1540.000	102	1587.000	115
1116.000	37	1541.000	102	1588.000	115
1130.000	37	1545.000	111	1589.000	99
1180.000	36	1546.000	111	1590.010	73, 129
1181.000	36	1547.000	111	1591.100	128
1199.100	64, 126	1548.000	112	1592.200	128
1213.000	37	1549.000	112	1592.210	128
1214.000	37	1550.000	112	1594.010	73, 129
1260.000	35	1551.000	111	1610.000	120
1261.000	35	1552.000	111	1611.000	120
1280.000	36	1553.000	112	1612.000	120
1281.000	36	1554.000	112	1613.000	120
1301.000	115	1555.000	112	2034.010	82
1302.000	40	1556.000	112	2304.100	68, 127
1303.000	40	1557.000	112	2307.000	68
1304.000	41	1560.000	103	2308.000	69

Bestillingsnummerliste

Produktnr.	Side	Produktnr.	Side	Produktnr.	Side
2309.000	79, 133	2464.000	68	2561.300	88
2309.100	133	2465.000	68	2562.200	87
2309.110	68, 127	2466.000	68	2562.300	88
2313.150	79, 132	2467.000	67	2563.200	87
2313.750	79, 132	2468.000	67	2563.300	88
2314.000	79, 132	2469.000	67	2564.000	83
2315.000	79, 132	2472.010	72	2564.200	87
2316.000	79, 132	2473.010	72	2564.300	88
2317.000	79, 132	2474.010	72	2565.000	83
2318.000	79, 132	2475.010	72	2565.050	133
2319.000	79, 132	2476.010	72	2565.100	133
2361.010	72	2476.100	68	2565.120	83
2362.010	72	2486.400	81	2565.200	87
2363.010	72	2486.600	81	2565.300	88
2365.000	80	2487.000	81	2565.400	90
2366.000	80	2493.500	68	2566.000	83
2393.210	77	2500.100	92	2566.200	87
2393.250	77	2500.104	92	2566.300	88
2393.300	77	2500.110	92	2566.400	90
2393.350	77	2500.114	92	2567.000	83
2393.400	77	2500.420	93	2567.200	87
2400.300	90, 134	2500.450	93	2567.400	90
2400.500	90, 134	2500.460	93	2568.000	83
2411.601	91, 135	2500.470	93	2569.000	83
2411.611	91, 135	2500.490	93	2571.100	89
2411.621	91, 135	2500.520	93	2572.100	89
2411.631	91, 135	2500.550	93	2573.100	89
2411.641	91, 135	2503.020	74, 130	2574.100	89
2411.651	91, 135	2504.000	81	2575.100	89
2411.661	91, 135	2505.510	75	2576.100	89
2411.671	91, 135	2508.020	74, 130	2577.100	89
2411.801	91, 135	2509.010	72	2580.000	86
2411.811	91, 135	2510.000	71	2580.003	86
2411.821	91, 135	2512.000	71	2580.004	86
2411.831	91, 135	2513.000	71	2580.005	86
2411.841	91, 135	2514.000	71	2580.006	86
2411.851	91, 135	2515.000	71	2580.007	86
2411.861	91, 135	2515.200	71	2580.008	86
2411.871	91, 135	2515.300	71	2580.009	86
2426.500	72, 129	2515.400	71	2580.010	86
2433.010	75, 131	2519.010	71	2580.011	86
2433.510	75, 131	2521.000	69	2580.012	86
2435.100	66	2531.000	69	2580.013	86
2435.200	66	2532.000	69	2580.014	86
2435.400	66	2537.100	67, 127	2580.100	86
2446.000	71	2537.200	67, 127	2580.115	86
2449.010	69	2537.300	67, 127	2580.116	86
2459.000	64, 126	2545.000	69	2580.117	86
2459.500	64, 126	2546.000	69	2580.118	86
2460.000	68	2547.000	69	2580.119	86
2460.650	68	2548.000	69	2580.120	86
2461.000	68	2549.000	69	2580.121	86
2462.000	68	2549.500	69	2580.122	86
2463.000	68	2561.200	87	2580.123	86

Bestillingsnummerliste

Produktnr.	Side	Produktnr.	Side
2580.124	86	6315.150	47
2580.125	86	6315.250	47
2582.100	86	6315.350	47
2582.200	86	6315.450	47
2582.400	86	6315.650	47
2582.600	86	6320.050	47
2583.010	75	6320.350	47
2583.080	85	6320.450	47
2583.100	85	6320.550	47
2583.120	86	6320.650	47
2584.100	76, 131	6321.050	48
2730.010	65	7641.350	43
2731.010	65	7643.350	43
2732.010	65	7645.350	43
2733.010	65	7646.400	43
2741.010	65	8619.500	82
2742.010	65	8619.510	82
2743.010	65	8619.520	82
2744.010	65	8619.530	82
2745.010	65	8619.600	82
2746.010	65	8619.610	82
2749.100	65	8619.700	78
2760.010	65	8619.710	70, 78
2761.010	65	8619.720	70, 78
2762.010	65	8619.730	70, 78
2763.010	65	8619.750	78
2817.000	63	8619.760	78
2820.061	62	8619.770	78
2820.062	62	8619.780	78
2820.081	62	8619.790	78
2820.082	62	8800.770	81
2820.101	62	9666.753	84
2820.102	62	9666.754	84
2820.121	62	9666.756	84
2820.122	62	9666.757	84
2820.310	63	9666.801	84
2820.320	63	9666.811	84
2820.410	63	9666.821	84
2820.420	63	9666.831	84
2843.160	91, 135	9666.841	84
2843.200	91, 135	9666.851	84
2843.250	91, 135	9785.040	67
2843.320	91, 135	9785.042	67
2843.400	91, 135		
2843.500	91, 135		
2843.630	91, 135		
4597.000	79		
4599.100	70		
4599.200	70		
4694.000	70		
4695.000	70		
4696.000	70		
4697.000	70		
6205.100	80		

Stikkordregister

B

Bånd, PE-bånd	83, 133
Betjeningskabinet AX	
– Med gribelister	46, 47
– Til bord-TFT op til 24"	48
Betjeningstavle	65
Boreskrue	81
Bundmontagelaske	
– Til sokkel AX	63
Buskabinet KX	
– Rustfrit stål	121
– Stålblade	120

D

Diagramlommer	
– Med gennemsigtig lomme	71
– Plast	71
– Stålblade, variabel bredde	71
Dørkontakt	
– Til systemlampe LED	93

E

E-box KX	
– Rustfrit stål	114, 115
– Stålblade	110 – 113
EMC	
– Kabelforskruing	91, 135

F

Fastgørelsesklo til andet monteringsniveau	133
Flangeplader	
– Med gummiklemmeprofil	90
– Med membraner, plast	88
– Med metriske afmærkninger, plast	87
– Metal	89, 134
– Plast	88
– Til kabelgennemføring, modulær, plast	87

G

Gevindskærende skrue	81
----------------------	----

H

Håndtag	
– Komforthåndtag AX	66
– Mini-komforthåndtag AX	67, 127
Hængelåsbeslag	68
Hængsel 180°	69
Hulskinne til låge	
– Til AX rustfrit stål	70

I

Indbygningssæt	
– Til svingramme, lille	82
Indbygningssæt AX	
– Til indbygningssæt til svingramme, lille	82
Indbygningssæt ISV	
– Til AX	84
Indlæg til kabelgennemføring, modulær	86
Indvendig udvidelse	
– Skinne til AX	77
Isolationskappe til skruehoved	81

K

Kabelflangeplader	
– Metal	89, 134
– Plast	87, 88
Kabelforskruinger	
– EMC	91, 135
– Messing	91, 135
– Polyamid	91, 135
Kabelgennemføring, modulær	85
Klemmekasser KX	
– Rustfrit stål, uden flange	103, 104
– Stålblade, med flange	101, 102
– Stålblade, uden flange	98 – 100
Komforthåndtag AX	66
Kompakte kabinetter KX	
– Buskabinet KX, rustfrit stål	121
– Buskabinet KX, stålblade	120
– E-box KX, rustfrit stål	114, 115
– E-box KX, stålblade	110 – 113
– Klemmekasse KX, med flange	101, 102
– Klemmekasse KX, rustfrit stål, uden flange	103, 104
– Klemmekasse KX, uden flange	98 – 100
– Låghængsel	128
– Lågholder	128
Kompakttavler AX	
– Betjeningskabinet AX til bord-TFT op til 24"	48
– Kompakttavle AX, rustfrit stål	38 – 42
– Kompakttavle AX, stålblade	30 – 37
– Med bærearmslutting og gribelister	46, 47
– Med bærearmslutting og TFT-holder til bord-TFT op til 24"	48
– Med betjeningskabinet AX med gribelister	46, 47
– Vægkabinet	43
Kondensatudløb	64, 126

L

Lågefiksering AX	71
Låghængsel	
– Til klemmekasser KX	128
Lågholder	
– Til klemmekasser KX	128
Lamper	
– Systemlampe LED	92
Låsebøjle til tætningsindsatser	86
Låseindsatser	
– Til AX med stanglås	68
– Til AX med vridelås	68
– Til komforthåndtag AX	67, 68
– Til mini-komforthåndtag AX	67, 68
Låsekasseafdækning	68
Laske	
– Til gulvforankring	63

M

Mastebeslag	
– Til AX, KX	76, 131
Membranflangeplade	88
Metalflangeplader	89, 134
Mini-komforthåndtag AX	67, 127
Monitorkabinet AX	
– Med gribelister	46, 47
Monitorkabinetter AX	
– Til bord-TFT op til 24"	48
Montage	
– Mastebeslag	76, 131
Montagebøjler	80
Montageclips til montageskinner	79, 133
Montageprofiler ISV	
– Til AX	84
Montagesæt	
– Magnet	93
– Til systemlampe LED	93
Montageskinner	79, 132
Montagestag	
– Til lågeudvidelse, til AX	70
Montagevinkel	
– Til indvendig udvidelse	80
Montagevinkler	79
Monteringsplader	
– Til klemmekasse KX, buskabinet KX	132

O

Observationsvindue	65
Opbevaringsboks	71

P

Pakningsramme til kabelgennemføring, modulær	85
PE-bånd	83, 133
Plast	
– Flangeplader	87, 88

R

Regntag	
– Til AX	72
Reservenøgle	69
Rustfrit stål	
– Buskabinet KX	121
– E-box KX	114, 115
– Klemmekasse KX, uden flange	103, 104
– Kompakttavle AX	38 – 42

S

Sammenbygningssæt	
– Til AX, KX	64, 126
Skinner	
– Til indvendig udvidelse AX	77
Skruer	81
Sokkelhjørnestykker	
med sokkelpaneler, for og bag	
– Stålblade	62
Sokkelpaneler	
– Sider, stålblade	63
Stålblade	
– Buskabinet KX	120
– E-box KX	110 – 113
– Klemmekasse KX, med flange	101, 102
– Klemmekasse KX, uden flange	98 – 100
– Kompakttavle AX	30 – 37
Stikgennemføring	90, 134
Støvbeskyttelsesliste	
– Til AX, KX	72, 129
Svingramme	
– Lille	82
Systemchassis 14 x 39 mm til AX	70, 78
Systemlampe LED	
– Tilbehør	93
Systemlamper	92

T

Tavle	
– Nøgle	69
Tætningsindsatser	
til kabelgennemføring, modulær	86
Teknisk information	136 – 138
TFT	
– Betjeningskabinet AX til bord-TFT op til 24"	48
Tilslutningstilbehør	
– Til systemlampe LED	93
Torxpladeskrue	81
Transportøjer	
– Til AX	72
Trykudligningsprop	64, 126

V

Vægbeslag	
– Til AX rustfrit stål, KX rustfrit stål	75, 131
– Til AX stålblade, KX stålblade	74, 130
Vægkabinet AX med 19"-profilskinner	43
Vægmontagelaske	
– Til AX rustfrit stål, KX rustfrit stål	73, 129
– Til AX stålblade, KX stålblade	73, 129
Vægmontagevinkel	
– Til AX, KX	75
Vindue	
– Observationsvindue	65
Vridelås, rustfrit stål	
– Til AX, E-box KX	68, 127
Vridelåse	
– Til betjeningsstavle	65

Der tages forbehold for videreudvikling og tekniske ændringer af vore produkter. Ændringer af denne art, fejltagelser og trykfejl kan ikke danne grundlag for erstatningskrav. Vi henviser i øvrigt til vore salgs- og leveringsbetingelser.

Rittal – The System.

Faster – better – everywhere.

- Indkapsling
- Strømfordeling
- Klimateknik
- IT-infrastruktur
- Software & service

Her finder du kontaktinformation på alle Rittal-selskaber verden over.



www.rittal.com/contact

XWWW00182DK1904

ENCLOSURES

POWER DISTRIBUTION

CLIMATE CONTROL

IT INFRASTRUCTURE

SOFTWARE & SERVICES



FRIEDHELM LOH GROUP