

Rittal – The System.

Faster – better – everywhere.

AX. KX. **SYSTEM PERFECTION.**

Kompaktapparatsskåp og små kapslinger.



ENCLOSURES

POWER DISTRIBUTION

CLIMATE CONTROL

IT INFRASTRUCTURE

SOFTWARE & SERVICES



FRIEDHELM LOH GROUP

Rittal – The System.

Faster – better – everywhere.



ENCLOSURES

POWER DISTRIBUTION

CLIMATE CONTROL

FRIEDHELM LOH GROUP

Gjennomgående systemløsninger for høyere effektivitet.

SYSTEM 4.0

Den nye produksjonsplattformen for Industri 4.0

Etter Blue e+ kjøleaggregatene og rekkeskapsystemet VX25 lukkes kretsen med kompaktapparatskapene AX og de små kapslingene KX. Med innføringen av dette produktet er den komplette kjerneporteføljen fra Rittal best mulig rustet for de nye kravene som digitaliseringen stiller, og er et viktig bidrag for å optimalisere betydelig brukernes verdikjede.

Systemløsning for enda mer komfortabel montering

Forenkler arbeidstrinnene, og sparer dermed tid og penger. Den nye generasjonen når dette målet på grunn av enorme detaljforbedringer som optimaliserer monteringen: Montasje uten verktøy, ingen mekanisk bearbeiding av kapslingene og man beholder UL-godkjenningen også etter at standardkomponenter er byttet ut med Rittal tilbehørs-komponenter. Alt dette bidrar betydelig til å forenkle, påskynde og til å gjøre prosessene i styrings- og anleggsbygg mer fleksible og sikrere.

IT INFRASTRUCTURE

SOFTWARE & SERVICES



KOMPAKTAPPARATSKAP OG SMÅ KAPSLINGER

Rekkeskapsystemet VX25 var det første steget mot en fullstendig ny epoke i apparatskapeteknologien. Denne epoken er preget av utallige forenklinger når det gjelder montering og en perfekt integrering i moderne produksjon iht. Industri 4.0. Her kobles de nye kompaktapparatskapene AX og småkapslingene KX sømløst inn. På grunn av den meget kompatible innvendige utbyggingen oppstår det helt nye synergier ved engineering og montering.



ENCLOSURES

POWER DISTRIBUTION

CLIMATE CONTROL

FRIEDHELM LOH GROUP

Kompaktapparatskap AX



| | | |
|------------------------------------|----------|----|
| Topp kundefordeler | side | 18 |
| Basisskap AX, stålplate | fra side | 30 |
| Basisskap AX, rustfritt stål | fra side | 38 |
| Tilbehør AX | fra side | 62 |

| | | |
|--|----------|----|
| Veggskap AX med 19"-profilskinner, dybdevariabel | fra side | 43 |
| Tilbehør AX | fra side | 62 |

| | | |
|--|----------|----|
| Betjeningskapsling AX med håndtakslistene | fra side | 46 |
| Betjeningskapsling AX for bord-TFT opp til 24" | fra side | 48 |
| Tilbehør AX | fra side | 62 |

Små kapslinger KX



| | | |
|---|----------|-----|
| Topp kundefordeler | side | 19 |
| Koblingsboks KX, stålplate, uten flens | fra side | 98 |
| Koblingsboks KX, stålplate, med flens | fra side | 101 |
| Koblingsboks KX, rustfritt stål, uten flens | fra side | 103 |
| Tilbehør KX | fra side | 126 |

| | | |
|---------------------------------|----------|-----|
| E-boks KX, stålplate | fra side | 110 |
| E-boks KX, rustfritt stål | fra side | 114 |
| Tilbehør KX | fra side | 126 |

| | | |
|--------------------------------------|----------|-----|
| Buskapsling KX, stålplate | fra side | 120 |
| Buskapsling KX, rustfritt stål | fra side | 121 |
| Tilbehør KX | fra side | 126 |





1961



2019

ENCLOSURES

POWER DISTRIBUTION

CLIMATE CONTROL

AX. KX. **SYSTEM PERFECTION.**

**Mengder med erfaring for
enda høyere effektivitet.**

ORIGINALEN

Rittal er oppfinneren av serie-apparatskapet

I 1961 var Rittal verdens første foretak som serieproduserte apparatskap. Det hele startet med kompaktapparatskapet AE, forgjengeren til dagens AX-serie. I motsetning til alle råd fra bransjen, ble visjonen om å produsere apparatskap industrielt realisert av Rudolf Loh med mye mot og en stor porsjon oppfinnsomhet.

Nye perspektiver – AE blir til AX

Fra et oversiktlig apparatskapprogram ble verdens største systemkonstruksjon for oppbygging av apparatskap utviklet. Siden selskapet ble grunnlagt har Rittals store nyskapende kraft ført til at det har oppstått mange generasjoner med apparatskap, millionvis av dem er i bruk og de er alltid forut for sin tid.

Den yngste generasjonen – AX – er svaret på utfordringene til industri 4.0-tidsalderen: den nye originalen.

IT INFRASTRUCTURE

SOFTWARE & SERVICES



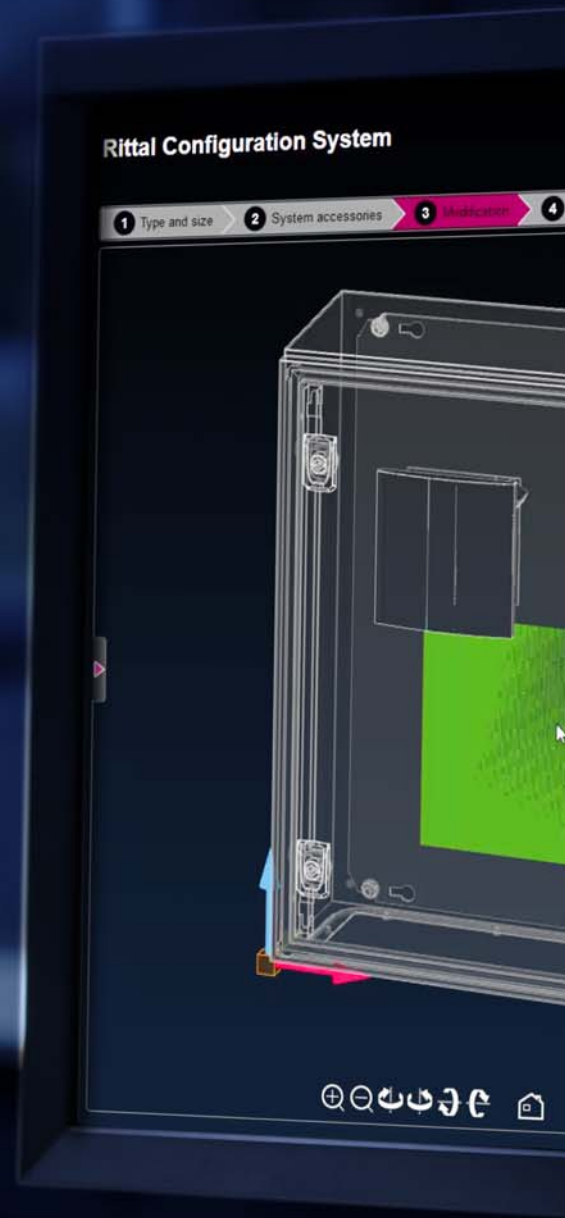

ENCLOSURES

POWER DISTRIBUTION

CLIMATE CONTROL

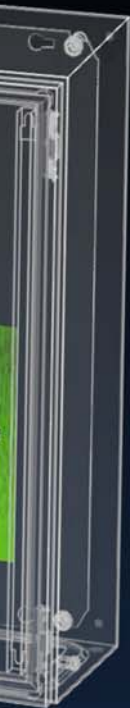

Med digital kobling for optimal verdiskaping.

SYSTEMRÅDGIVER

Enestående merverdi på ett sted

Fra engineering via systemteknikk til automatisering – Rittal tilbyr integrerte, gjennomgående løsninger gjennom hele verdikjeden. Rittal og Eplan programvareverktøyene støtter høykvalitets og gjennomgående løsninger hele engineeringfasen fram til dokumentasjonen. Rittal systemkonstruksjonen med apparatskap-, strømfordelings- og klimatiseringsteknikk som er tilpasset hverandre, gir raske og fleksible svar på ethvert behov verden over. Og endelig blir aldri den effektive arbeidsflyten gjennom maskinene og verktøyene for helautomatisert eller manuell bearbeiding og bestykning aldri brutt.

Spar tid, øk effektiviteten

I det daglige arbeidet bidrar Rittal-data til å spare mye tid. De forenkler og letter konstruksjonsplanleggingen ved at de gjør de validerte CAD-dataene til alle Rittal-komponenter tilgjengelig. Resultatet er engineeringdata med optimal planleggingssikkerhet. Man oppnår en enda mer effektiv planlegging med EPLAN Pro panel, den ledende programvareløsningen for prosjektering og oppbygging av apparatskap i 3D. EPLAN dataportalen gjør detaljerte CAD-data tilgjengelig for utbygging av AX og KX.



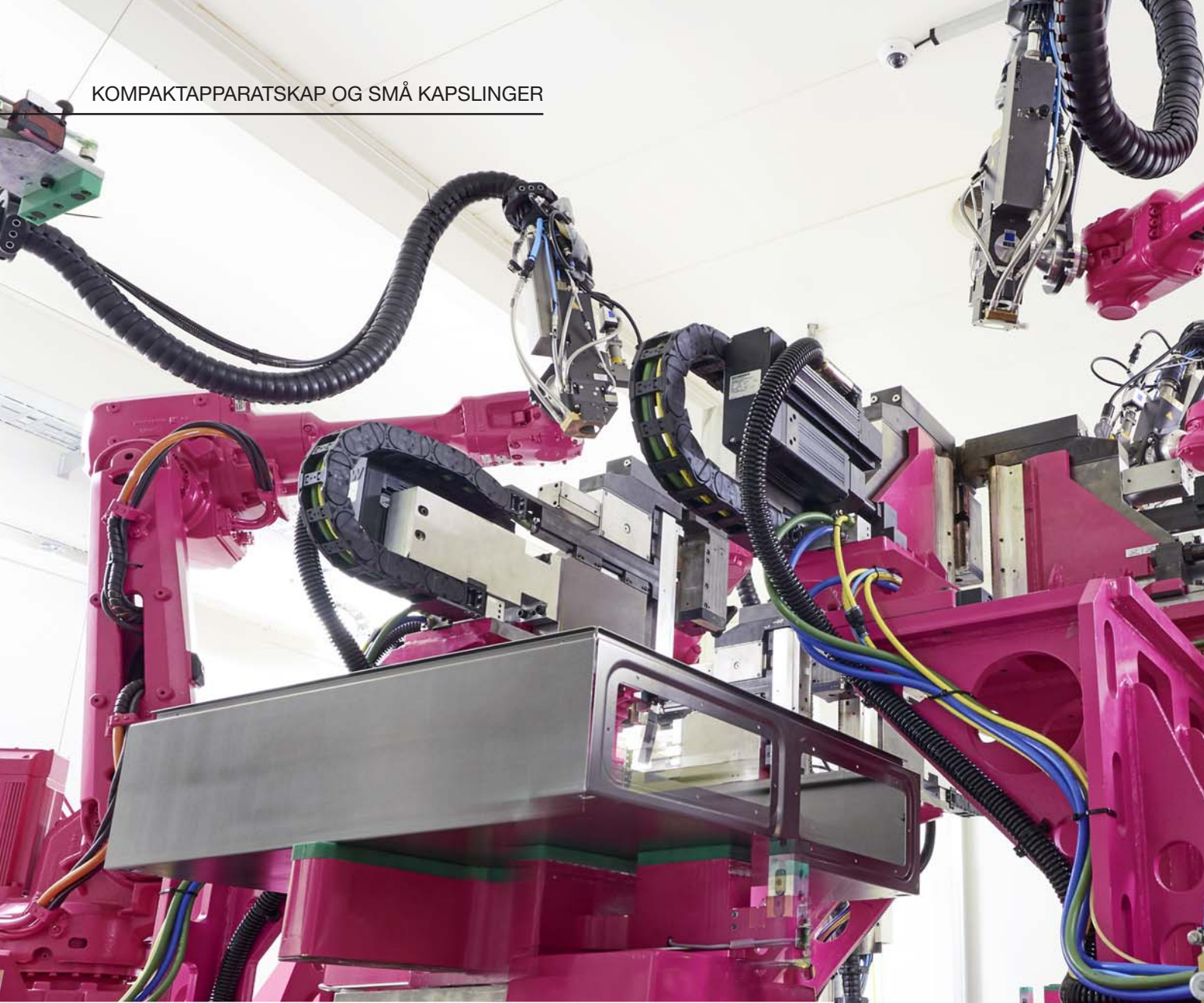

ENCLOSURES

POWER DISTRIBUTION

CLIMATE CONTROL



AX. KX. **SYSTEM PERFECTION.**

Med den meste moderne produksjons-
teknologi for en sikker fremtid.

TEKNOLOGILEDEREN

Kompaktapparatskap fra og for industri 4.0

For å produsere de nye kompaktapparatskapene ble det bygd en ny fabrikk i Haiger i Hessen. For 250 millioner euro fikk man verdens mest moderne produksjon av kompaktapparatskap og små kapslinger iht. Industri 4.0-kriterier. Med den helautomatiske produksjonsstyringen blir fabrikken garantist for at standardporteføljer er tilgjengelig til enhver tid.

AX er som skapt for automatisert bearbeiding

Dermed er Rittal igjen pioner innen bransjen. Målet var ikke bare å øke egen fleksibilitet, men også å kunne overføre den høye effektiviteten fram til kundens produksjonsprosess. Hver kapsling som forlater den nye og helautomatiske Rittal-fabrikken i Haiger, har alle forutsetninger for integrering i de følgende automatiserte eller mekaniske prosessene. Modulkonseptet som er spesialutviklet for AX og KX, gjør det mulig å ta ut de flate delene direkte uten demontering, og la dem være med i produksjonsprosessen til kundene våre.

IT INFRASTRUCTURE

SOFTWARE & SERVICES



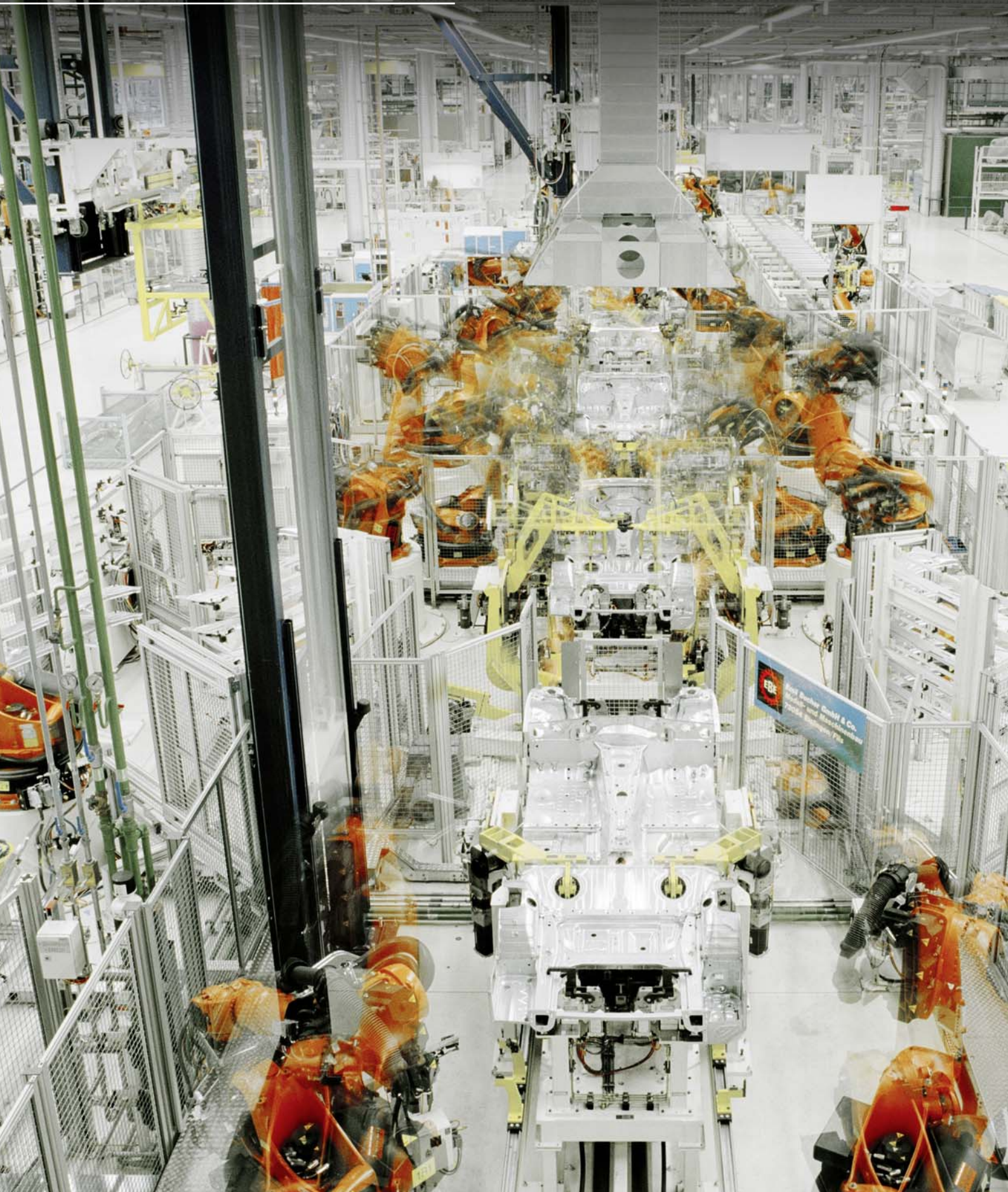

ENCLOSURES

POWER DISTRIBUTION

CLIMATE CONTROL

AX. KX. SYSTEM PERFECTION.

Med spesifikke løsninger
for enhver applikasjon.

BRANSJEKJENNEREN

Løsninger for enhver bransje – internasjonalt

AX og KX har svært høy grad av fleksibilitet. Det har sine årsaker. Rittal er klar over utfordringene i de forskjellige markedene i forbindelse med digitalisering. Uansett om det dreier seg bilbransjen, plastindustrien, kjemisk industri, tekstilindustrien, næringsmiddelindustrien eller maskinindustrien – Rittal oppfyller de spesifikke kravene som stilles til apparatskap i enhver bransje.

Internasjonalt anerkjente godkjenninger og tillatelser

Rittal apparatskap har de beste forutsetninger for internasjonal bruk på tvers av bransjer. Internasjonalt anerkjente godkjenninger gjør at også AX kan brukes raskt og fleksibelt i alle land i verden. De høyeste kvalitetskrav sikrer pålitelighet og lang levetid også under ekstreme forhold. Hardhetstester i henhold til internasjonale forskrifter og regelmessige produksjonskontroller via eksterne kontrollorgan garanterer overholdelse av verdensomspennende standarder og dermed høy grad av sikkerhet i fremtiden.

IT INFRASTRUCTURE

SOFTWARE & SERVICES





ENCLOSURES

POWER DISTRIBUTION

CLIMATE CONTROL

AX. KX. **SYSTEM PERFECTION.**

Med verdensomspennende
logistikk for rask tilgjengelighet.

LOGISTIKKPARTNEREN

Levering fra lager – innen 24 timer

Internasjonale kunder forventer korte leveringstider og fleksibilitet når det gjelder antall. Rittal har dette som mål over hele verden, og kan tilby raske respons og leveransetider. AX, KX og tilbehøret kan som regel leveres innen 24 timer over hele Europa. Det øker produksjonsfleksibiliteten på kundesiden enormt, og avlaster i tillegg lagerholdet. Gjennomgående digitaliserte prosedyrer i hele konstruksjons- og bearbeidingsprosessen gir verdiskaping allerede i leveringskjeden.

Globalt Rittal servicenettverk på 150 steder

De som bruker AX og KX kan stole på det verdensomspennende Rittal servicenettverket. På 150 servicesteder over hele verden er til sammen 1000 kvalifiserte Rittal serviceteknikere tilgjengelig. Deres oppgave er i tillegg til vedlikehold og reparasjon også å oppdage innsparingspotensialer. Den globale Rittal servicesentralen er tilgjengelig 24 timer i døgnet, 365 dager i året.

IT INFRASTRUCTURE

SOFTWARE & SERVICES





ENCLOSURES

POWER DISTRIBUTION

CLIMATE CONTROL

Allsidig bruk for nye perspektiver.

MERVERDITILBYDEREN

Enklere

Gjennomgående digitaliserte prosedyrer med 3D-data i maksimal kvalitet og QR-koder på flate deler som skal bearbeides for kontinuerlig overvåking, forenkler bestillingsprosessen fra varen kommer inn til ferdigstilling. Færre deler letter engineering med samme dimensjonsmangfold.

Mer fleksibelt

Plassen i kapslingen kan utnyttes bedre på grunn av modulære konstruksjoner, optimale utsparinger og dimensjoner. Skinner og festepreging forenkler den innvendige utbyggingen. Like enkel er den direkte bearbeidingen av de løse flate delene som følger med og monteringen av dørene som skjer uten verktøy. Færre deler sørger for enkel logistikk og lagerhold.

Raskere

Den nye høyautomatiserte fabrikken i Haiger muliggjør rask levering og kontinuerlig tilgjengelighet (som regel innen 24 timer over hele Europa). Alle flate deler er løst vedlagt, monteringen gjøres for det meste uten verktøy. Den nye veggfestebraketten kan festes utenfra ved at man skrur for hånd.

Sikrere

Kapslingsgrader og godkjenninger øker sikkerheten. Også under dynamiske belastninger sørger festene som er preget inn rundt om i kapslingen for en presis posisjonering og sikkert feste av skinnene for innvendig utbygging. Kapslingsgraden blir opprettholdt etter at veggfestebraketten er festet.

Topp kundefordeler



Kompaktapparatskap AX

| Kompaktapparatskap AX | | | |
|--|---|---|--|
| Basisskap AX | Veggskap AX med 19"-profilskinner, dybdevariabel | Betjeningskapsling AX med håndtakslister | |
| Alle flate deler kan tas direkte ut av emballasjen uten demontering og bearbeides | | Frontplaten i aluminium kan enkelt tas ut og bearbeides | |
| Innvendig utbygging i 25 mm-hullraster uten mekanisk bearbeiding | 19"-profilskinnene kan monteres dybdevariabelt i 25 mm-hullraster | Innvendig utbygging i 25 mm-hullraster uten mekanisk bearbeiding | |
| Veggfestebraketter festes enkelt utenfra med selvgjenget skruer samtidig som UL opprettholdes | Veggfestebraketter festes enkelt utenfra med selvgjengende skruer | Bæream kan monteres direkte uten mekanisk bearbeiding | |
| QR-kode på kapsling, dør og montasjeplate muliggjør kontinuerlig overvåking fra vareinngang til utlevering | QR-kode på kapsling og dør muliggjør kontinuerlig overvåking fra vareinngang til utlevering | | |
| Enkel jording, også i ettertid, med nøkkelhullutsparinger i montasjeplaten og dørhullprofilen | Enkel jording, også i ettertid, med nøkkelhullutsparinger i dørhullprofilen | Enkel jording med gjennomgående jordingstilkobling M8 | |
| Dør og eksklusivlås kan monteres raskt og uten verktøy | | Servicetilgang forfra eller bakfra | |
| Opptil 33 % større flensplater letter kabelinnføringen ved stadig høyere pakningstettheter | 19"-profilskinner formontert klar til bruk | Utsparing for tilkobling av bæream i kapslingstaket, kan også brukes til gulvfot ved å dreie kapslingen | |
| fra side 20 | fra side 43 | fra side 44 | |



Små kapslinger KX

Koblingsboks KX

E-boks KX

Buskapsling KX

Alle flate deler kan tas direkte ut av emballasjen uten demontering og bearbeides

Bæreskinnene kan monteres på den integrerte montasjehullisten eller direkte på kapslingens bakvegg for bedre utnyttelse

Det er enkelt å stikke inn montasjehullisten forfra og feste den direkte foran bakveggen for å spare plass

Bæreskinnene kan monteres på den integrerte montasjehullisten eller direkte på kapslingens bakvegg for bedre utnyttelse

Veggfestebraketter festes enkelt utenfra med selvgjengende skrue

QR-kode på kapsling, dør eller lokk og montasjehulliste muliggjør kontinuerlig overvåking fra vareinngang til utlevering

Jordingspunkter som er tilgjengelig forfra, muliggjør rask og sikker montering av jordingsbånd

Mini-eksklusivlås kan monteres uten verktøy, og ved låsing sitter lokket både sikkert og sentrert

180°-hengslene er forhåndsmontert på døren klar til bruk, eksklusivlåsene kan plasseres uten verktøy og døren ganske enkelt monteres

180°-hengslene er forhåndsmontert på døren klar til bruk, mini-eksklusivlåsene kan plasseres uten verktøy og døren ganske enkelt monteres

fra side 94

fra side 106

fra side 116



KOMPAKTAPPARATSKAP AX – HØYERE **EFFEKTIVITET**

Lavere tidsforbruk med individuell innvendig utbygging uten mekanisk bearbeiding og nyskapende enkelt veggfeste.





Tidsbesparelser

Prosessoptimalisert modulært konsept gjør direkte overgang til produksjonen mulig, da alle flate deler og eksklusivlåser leveres umontert. Dermed går det ikke med tid til demontering.

Fleksibilitet

Kammer som er preget inn i kapslingen, muliggjør tidsbesparende og presis innsetting av skinnen for innvendig utbygging for videre utbygging med Rittal systemchassis og tilbehør.

Stabilitet

Skinnen for innvendig montering som er fleksibel i høyden og formtilpasset og som kan settes inn i den gjennomgående festeraster, øker stabiliteten, spesielt ved dynamiske belastninger.



Plass

Mer plass til å føre kabler takket være den opptil 33 % større flensflaten.



Sikkerhet

Den flate kanten rundt kapslingen gjør at den sømløst skummede PU-skumpakningen kan legges på bredt og sikkert, og bidrar til å opprettholde kapslingsgraden (opptil IP 66) og kapslingsklassen IK 10.



Potensialutjevning

Ved fastskruing sikrer spesielle hull i flensplaten en automatisk potensialutjevning, noe som dermed sparer tid, materiale og øker sikkerheten.

Montasjekomfort

At dørene kan monteres uten verktøy er også tidsbesparende. Sett ganske enkelt på døren og trykk inn hengsels-tiften.

Fleksibilitet

Med AX dørhengsel kan man skifte dørhengsel uten mekanisk bearbeiding av kapslingen. Dette gjelder også for kapslinger med doble dører. Dette gjør at den låsbare døren kan flyttes enkelt og raskt, samtidig som man får mer plass på grunn av plassbesparende dørbestykning.

Tidsfordel

Eksklusivlåsene ligger løst vedlagt leveransen. Dermed kan den mekaniske bearbeidingen av døren foregå uten hindringer, og man unngår tidkrevende demonteringsarbeid.

Ekstra sikkerhet

På AX-skap fra en høyde på 1200 mm sørger den stabile stanglåsen (montert) med tre låsepunkter for ekstra sikkerhet.

**Hurtigmontasje**

Låsen monteres raskt og uten verktøy. Sett inn og lås, ferdig.





Utvidelse av flater

Dørhullprofil med U-profil og hullraster i den fleksible 25 mm-hullrasteren kan man raskt og enkelt utvide utbyggingsflaten uten mekanisk bearbeiding av døren takket være kompatibilitet med Rittal systemtilbehør.

Passer

Også ved tungt utstyrte dører sørger glideskinnen på dørhullprofilen for at døren sitter presist og dermed for at kapslingsgraden overholdes.



Enklere arbeid

Enkel demontering av festeskruen på kapslingshengslet gjør at det blir raskt og enkelt å skifte hengsel. Fordi døren ikke er forhåndsmontert, bortfaller det ekstra arbeidet med demontering.



Vidvinkel

Ved behov kan den vanlige døråpningsvinkelen på 130° utvides ved å bytte standardhengslet med et 180°-hengsel fra Rittal-tilbehøret.



Festekomfort

Det er enkelt å feste montasjeplaten ved å stikke den inn ovenfra og feste den.



Utnyttelse av plassen

Ved å skru fast montasjeplaten direkte på bakveggen, kan man i tillegg få en montasjedybde på 8 mm.





Enkel jording

Det blir mye enklere å jorde montasjeplaten med automatisk potensialutjevning ved å bruke nøkkelhullboringen, og det kan også gjøres etter at montasjeplaten er skrudd fast.



Montasjekomfort

Standard montasjehull i bakveggen sørger for rask fastskruing av veggfestebraketten utenfra med en selvgjengende skrue – uten kontramutter innenfra. Den høye kapslingsgraden blir dermed opprettholdt.



Digitalisering

QR-koden på alle flate deler som skal bearbejdes, forenkler den helautomatiske integreringen i produksjons-arbejdsflyten, og muliggjør en sammenhengende, digital overvåking av hele kjeden fra vareinntak til ferdigstillelse.

Bransjemangfold

Man kan velge mellom stålplate og rustfritt stål, det betyr at AX kan brukes i enhver bransje, over alt, i alle slags klima, i alle omgivelser og i utallige individuelle anvendelser.

Kvalitetsfortrinn

Verdens mest moderne Industri 4.0 storserieproduksjon av kompaktapparatenskap med opptil 5500 AX om dagen garanterer et jevnt høyt kvalitetsnivå.



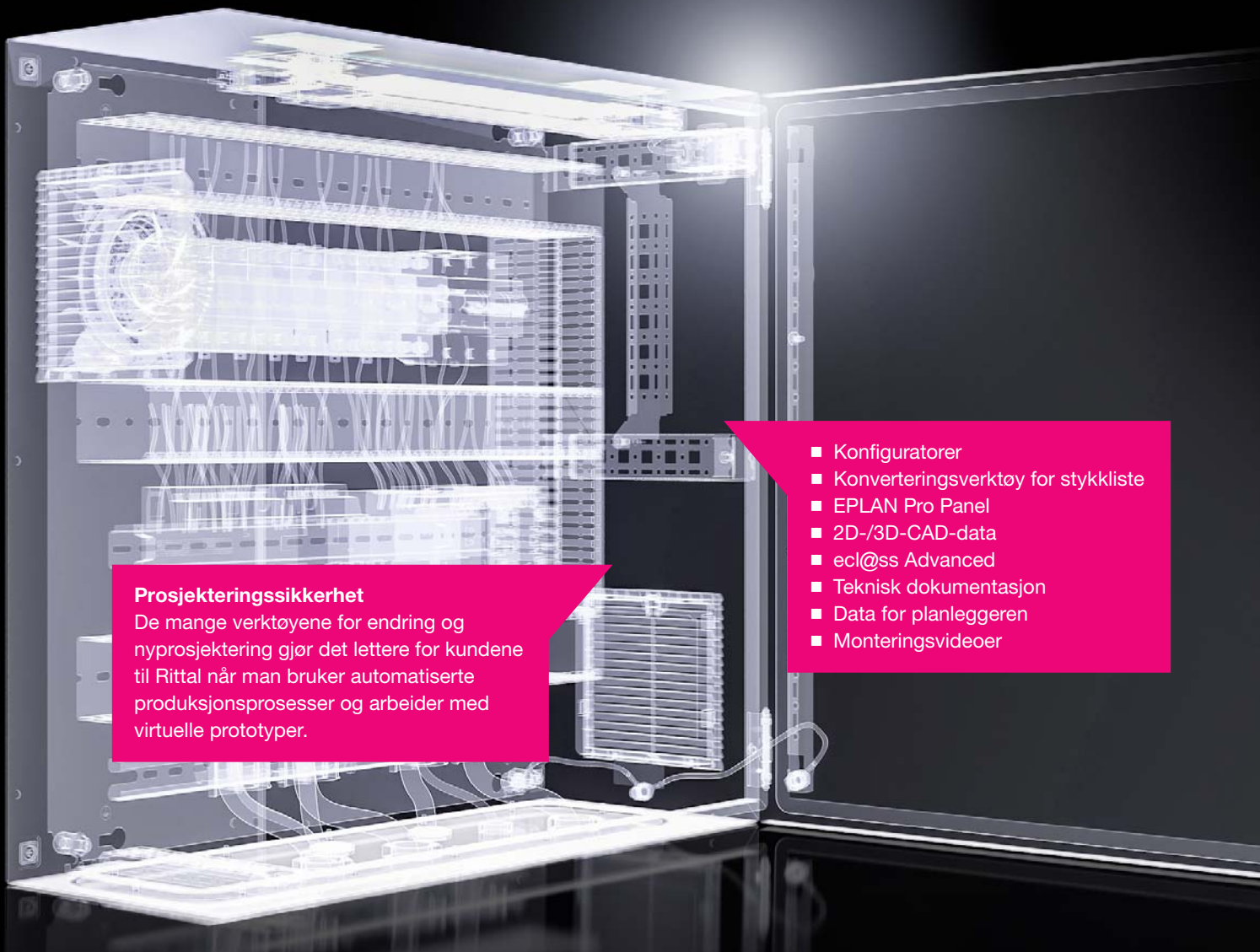

Prosjekteringssikkerhet

De mange verktøyene for endring og nyprosjektering gjør det lettere for kundene til Rittal når man bruker automatiserte produksjonsprosesser og arbeider med virtuelle prototyper.

- Konfiguratorer
- Konverteringsverktøy for stykklister
- EPLAN Pro Panel
- 2D-/3D-CAD-data
- ecl@ss Advanced
- Teknisk dokumentasjon
- Data for planleggeren
- Monteringsvideoer

Korrosjonsbeskyttelse

Den tredoble overflatebehandlingen gir optimal korrosjonsbeskyttelse og tåler mineraloljer, smøremidler og bearbeidingsemulsjoner samt mange løsemidler.

- 1 Nanokeramisk behandling
- 2 Elektrodyppgrunning
- 3 Pulverlakkering



Kvalitetssikring

Rittals eget autoriserte testlaboratorium simulerer stadig de tøffeste forhold i alle relevante bransjer og anvendelser, og sikrer dermed kontinuerlig og vedvarende den høye AX-kvaliteten.



Kompaktapparatskap AX

Basisskap AX, stålplate



Systemutbygging side 62 **AX rustfritt stål** side 38

Materiale:

- Kapsling: Stålplate
- Dør: Stålplate, PU-pakning som er innskummet helt rundt

Overflate:

- Kapslinger og dør: Dyppgrunnet, pulverbelagt utvendig, strukturlakk
- Montasjeplate: Forsinket

Farge:

- RAL 7035

Leveringsomfang:

- Kapsling med dør(er)
- Flensplate(r) i kapslingsbunnen
- Montasjeplate
- Dørhullprofil
- Lås: 3 mm splittlås

Vær oppmerksom på det produktspesifikke leveringsomfanget.

Godkjenninger:

- UL
- cUL
- CSA

Du finner flere godkjenninger på internett.

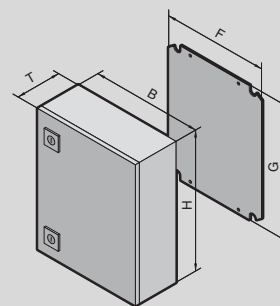

Kompaktapparatskap AX

Basisskap AX, stålplate

| | | | | |
|---|--------|-----------------|-----------------|------|
| Bredde (B) mm | PK | 300 | 300 | Side |
| Høyde (H) mm | | 300 | 400 | |
| Dybde (T) mm | | 210 | 210 | |
| Bredde på montasjeplater (F) mm | | 250 | 250 | |
| Høyde på montasjeplater (G) mm | | 275 | 375 | |
| Materialtykkelse kapsling mm | | 1,25 | 1,25 | |
| Materialtykkelse dør mm | | 1,5 | 1,5 | |
| Materialtykkelse montasjeplate mm | | 2,0 | 2,0 | |
| Best.nr. | 1 stk. | 1033.000 | 1034.000 | |
| Vekt ca. kg | | 7,0 | 8,8 | |
| Kapslingsgrad IP iht. IEC 60 529 | | IP 66 | IP 66 | |
| Kapslingsgrad NEMA | | NEMA 4 | NEMA 4 | |
| Produktspesifikt leveringsomfang | | | | |
| Dør(er) | | 1 | 1 | |
| Dørhengsling høyre, kan byttes til venstre | | ■ | ■ | |
| Flensplate, størrelse | | 1 | 1 | |
| Flensplate, antall | | 1 | 1 | |
| Eksklusivlås | | 1 | 1 | |
| Tilbehør | | | | |
| Veggfestebrakett, for AX stålplate, KX stålplate, veggavstand 15 mm | 4 stk. | 2508.020 | 2508.020 | 74 |
| Veggfestebrakett, for AX stålplate, KX stålplate, veggavstand 40 mm | 4 stk. | 2503.020 | 2503.020 | 74 |
| Veggfestevinkel | 4 stk. | 2505.510 | 2505.510 | 75 |
| Mastefeste | 2 stk. | 2584.100 | 2584.100 | 76 |
| Flensplate i plast for kabelgjennomføring, modulær | 1 stk. | 2561.200 | 2561.200 | 87 |
| Flensplate i plast med membraner | 1 stk. | 2561.300 | 2561.300 | 88 |
| Flensplate i metall med svekkinger | 1 stk. | 2571.100 | 2571.100 | 89 |
| Kabelgjennomføring, modulær | | se side | se side | 85 |
| Skinne for innvendig utbygging | 4 stk. | 2393.210 | 2393.210 | 77 |
| Montasjestag | | - | - | |
| Systemchassis 14 x 39 mm, utbygging i høyden | 4 stk. | - | 8619.700 | 78 |
| Systemchassis 14 x 39 mm, utbygging i døren | | - | - | |
| Systembelysning LED | | - | - | |
| Mini komforhåndtak AX for låsinnsatser eller profilhalvsylinder | 1 stk. | 2537.100 | 2537.100 | 67 |
| Mini komforhåndtak AX med sikkerhetsinnsats, lås E1 | 1 stk. | 2537.200 | 2537.200 | 67 |
| Mini komforhåndtak AX for hengelås og låsinnsatser eller profilhalvsylinder | 1 stk. | 2537.300 | 2537.300 | 67 |
| Komforhåndtak AX for låsinnsatser eller profilhalvsylinder | | - | - | |
| Komforhåndtak AX med sikkerhetsinnsats, lås E1 | | - | - | |
| Komforhåndtak AX for hengelås og låsinnsatser eller profilhalvsylinder | | - | - | |
| Låsinnsatser | | se side | se side | 68 |
| Vindu, dybde 36 mm | | - | - | |
| Vindu, dybde 62 mm | | - | - | |
| Betjeningstablå | | - | - | |
| Hengsel 180° | 3 stk. | 2449.010 | 2449.010 | 69 |
| Dørstopper | 5 stk. | 2519.010 | 2519.010 | 71 |
| Tegningslommer av stålplate, variabel bredde | | - | - | |
| Tegningslommer av plast | | se side | se side | 71 |
| Tegningslommer med gjennomsiktig lomme | | se side | se side | 71 |
| Sokkelhjørneprofiler med sokkelpanel, foran og bak, 100 mm | | - | - | |
| Sokkelpanel, på siden, 100 mm | | - | - | |
| Sokkelhjørneprofiler med sokkelpanel, foran og bak, 200 mm | | - | - | |
| Sokkelpanel, på siden, 200 mm | | - | - | |
| Løfteøyne | | - | - | |
| Beskyttelsestak | 1 stk. | 2361.010 | 2361.010 | 72 |
| Støvbeskyttelseslist | 1 stk. | 2426.500 | 2426.500 | 72 |
| Jordingslisser | | se side | se side | 83 |
| Monteringssett | 1 stk. | 1199.100 | 1199.100 | 64 |
| Kabelnippel messing | | se side | se side | 91 |
| Kabelnipler polyamid | | se side | se side | 91 |

Kompaktapparatskap AX

Basisskap AX, stålplate

| | | | | | | | | |
|---|---------|-----------------|-----------------|-----------------|-----------------|-----------------|-----------------|------|
| Bredde (B) mm | PK | 380 | 380 | 380 | 380 | 400 | 400 | Side |
| Høyde (H) mm | | 300 | 380 | 600 | 600 | 500 | 800 | |
| Dybde (T) mm | | 210 | 210 | 210 | 350 | 210 | 300 | |
| Bredde på montasjeplater (F) mm | | 330 | 330 | 330 | 330 | 350 | 345 | |
| Høyde på montasjeplater (G) mm | | 275 | 355 | 575 | 575 | 475 | 775 | |
| Materialtykkelse kapsling mm | | 1,25 | 1,25 | 1,25 | 1,5 | 1,25 | 1,5 | |
| Materialtykkelse dør mm | | 1,5 | 1,5 | 1,5 | 1,5 | 1,5 | 2,0 | |
| Materialtykkelse montasjeplate mm | | 2,0 | 2,0 | 2,5 | 2,5 | 2,0 | 2,5 | |
| Best.nr. | 1 stk. | 1031.000 | 1380.000 | 1038.000 | 1338.000 | 1045.000 | 1037.000 | |
| Vekt ca. kg | | 7,5 | 9,8 | 15,6 | 19,4 | 13,0 | 26,2 | |
| Kapslingsgrad IP iht. IEC 60 529 | | IP 66 | IP 66 | IP 66 | IP 66 | IP 66 | IP 66 | |
| Kapslingsgrad NEMA | | NEMA 4 | NEMA 4 | NEMA 4 | NEMA 4 | NEMA 4 | NEMA 4 | |
| Produktspesifikt leveringsomfang | | | | | | | | |
| Dør(er) | | 1 | 1 | 1 | 1 | 1 | 1 | |
| Dørhengsling høyre, kan byttes til venstre | | ■ | ■ | ■ | ■ | ■ | ■ | |
| Flensplate, størrelse | | 2 | 2 | 2 | 5 | 2 | 5 | |
| Flensplate, antall | | 1 | 1 | 1 | 1 | 1 | 1 | |
| Eksklusivlås | | 1 | 1 | 2 | 2 | 2 | 2 | |
| Tilbehør | | | | | | | | |
| Veggfestebrakett, for AX stålplate, KX stålplate, veggavstand 15 mm | 4 stk. | 2508.020 | 2508.020 | 2508.020 | 2508.020 | 2508.020 | 2508.020 | 74 |
| Veggfestebrakett, for AX stålplate, KX stålplate, veggavstand 40 mm | 4 stk. | 2503.020 | 2503.020 | 2503.020 | 2503.020 | 2503.020 | 2503.020 | 74 |
| Veggfestevinkel | 4 stk. | 2505.510 | 2505.510 | 2505.510 | 2505.510 | 2505.510 | 2505.510 | 75 |
| Mastefeste | 2 stk. | 2584.100 | 2584.100 | 2584.100 | 2584.100 | 2584.100 | 2584.100 | 76 |
| Flensplate i plast for kabelgjennomføring, modulær | 1 stk. | 2562.200 | 2562.200 | 2562.200 | 2565.200 | 2562.200 | 2565.200 | 87 |
| Flensplate i plast med membraner | 1 stk. | 2562.300 | 2562.300 | 2562.300 | 2565.300 | 2562.300 | 2565.300 | 88 |
| Flensplate i metall med sveikinger | 1 stk. | 2572.100 | 2572.100 | 2572.100 | 2575.100 | 2572.100 | 2575.100 | 89 |
| Kabelgjennomføring, modulær | | se side | se side | se side | se side | se side | se side | 85 |
| Skinne for innvendig utbygging | 4 stk. | 2393.210 | 2393.210 | 2393.210 | 2393.350 | 2393.210 | 2393.300 | 77 |
| Montasjestag | 20 stk. | 4599.100 | 4599.100 | 4599.100 | 4599.100 | 4694.000 | 4694.000 | 70 |
| Systemchassis 14 x 39 mm, utbygging i høyden | 4 stk. | - | - | - | - | 8619.710 | 8619.730 | 78 |
| Systemchassis 14 x 39 mm, utbygging i døren | | - | - | - | - | - | - | |
| Systembelysning LED | 1 stk. | - | - | - | - | 2500.100 | 2500.100 | 92 |
| Mini komforhåndtak AX for låsinnsatser eller profilhalvsylinder | 1 stk. | 2537.100 | 2537.100 | 2537.100 | 2537.100 | 2537.100 | 2537.100 | 67 |
| Mini komforhåndtak AX med sikkerhetsinnsats, lås E1 | 1 stk. | 2537.200 | 2537.200 | 2537.200 | 2537.200 | 2537.200 | 2537.200 | 67 |
| Mini komforhåndtak AX for hengslås og låsinnsatser eller profilhalvsylinder | 1 stk. | 2537.300 | 2537.300 | 2537.300 | 2537.300 | 2537.300 | 2537.300 | 67 |
| Komforhåndtak AX for låsinnsatser eller profilhalvsylinder | | - | - | - | - | - | - | |
| Komforhåndtak AX med sikkerhetsinnsats, lås E1 | | - | - | - | - | - | - | |
| Komforhåndtak AX for hengslås og låsinnsatser eller profilhalvsylinder | | - | - | - | - | - | - | |
| Låsinnsatser | | se side | se side | se side | se side | se side | se side | 68 |
| Vindu, dybde 36 mm | | - | - | - | - | - | - | |
| Vindu, dybde 62 mm | | - | - | - | - | - | - | |
| Betjeningstablå | 1 stk. | 2741.010 | 2742.010 | 2743.010 | 2743.010 | - | - | 65 |
| Hengsel 180° | 3 stk. | 2449.010 | 2449.010 | 2449.010 | 2449.010 | 2449.010 | 2449.010 | 69 |
| Dørstopper | 5 stk. | 2519.010 | 2519.010 | 2519.010 | 2519.010 | 2519.010 | 2519.010 | 71 |
| Tegningslommer av stålplate, variabel bredde | 1 stk. | - | - | - | - | 2515.200 | 2515.200 | 71 |
| Tegningslommer av plast | | se side | se side | se side | se side | se side | se side | 71 |
| Tegningslommer med gjennomsiktig lomme | | se side | se side | se side | se side | se side | se side | 71 |
| Sokkelhjørneprofiler med sokkelpanel, foran og bak, 100 mm | | - | - | - | - | - | - | |
| Sokkelpanel, på siden, 100 mm | | - | - | - | - | - | - | |
| Sokkelhjørneprofiler med sokkelpanel, foran og bak, 200 mm | | - | - | - | - | - | - | |
| Sokkelpanel, på siden, 200 mm | | - | - | - | - | - | - | |
| Løfteøyne | | - | - | - | - | - | - | |
| Beskyttelsestak | 1 stk. | 2472.010 | 2472.010 | 2472.010 | - | - | - | 72 |
| Støveskyttelseslist | 1 stk. | 2426.500 | 2426.500 | 2426.500 | 2426.500 | 2426.500 | 2426.500 | 72 |
| Jordingslisser | | se side | se side | se side | se side | se side | se side | 83 |
| Monteringssett | 1 stk. | 1199.100 | 1199.100 | 1199.100 | 1199.100 | 1199.100 | 1199.100 | 64 |
| Kabelnippel messing | | se side | se side | se side | se side | se side | se side | 91 |
| Kabelnipler polyamid | | se side | se side | se side | se side | se side | se side | 91 |

Kompaktapparatskap AX

Basisskap AX, stålplate

| Bredde (B) mm | PK | 500 | 500 | 500 | 600 | 600 | 600 | Side |
|---|---------|-----------------|-----------------|-----------------|-----------------|-----------------|-----------------|------|
| Høyde (H) mm | | 500 | 500 | 700 | 380 | 380 | 600 | |
| Dybde (T) mm | | 210 | 300 | 250 | 210 | 350 | 210 | |
| Bredde på montasjeplater (F) mm | | 450 | 450 | 450 | 550 | 550 | 550 | |
| Høyde på montasjeplater (G) mm | | 475 | 475 | 675 | 355 | 355 | 575 | |
| Materialtykkelse kapsling mm | | 1,25 | 1,5 | 1,5 | 1,25 | 1,5 | 1,5 | |
| Materialtykkelse dør mm | | 1,5 | 1,5 | 2,0 | 1,5 | 1,5 | 1,5 | |
| Materialtykkelse montasjeplate mm | | 2,5 | 2,5 | 2,5 | 2,5 | 2,5 | 2,5 | |
| Best.nr. | 1 stk. | 1050.000 | 1350.000 | 1057.000 | 1039.000 | 1339.000 | 1060.000 | |
| Vekt ca. kg | | 16,8 | 19,6 | 31,2 | 15,4 | 20,0 | 22,8 | |
| Kapslingsgrad IP iht. IEC 60 529 | | IP 66 | IP 66 | IP 66 | IP 66 | IP 66 | IP 66 | |
| Kapslingsgrad NEMA | | NEMA 4 | NEMA 4 | NEMA 4 | NEMA 4 | NEMA 4 | NEMA 4 | |
| Produktspesifikt leveringsomfang | | | | | | | | |
| Dør(er) | | 1 | 1 | 1 | 1 | 1 | 1 | |
| Dørhengsling høyre, kan byttes til venstre | | ■ | ■ | ■ | ■ | ■ | ■ | |
| Flensplate, størrelse | | 3 | 6 | 3 | 4 | 7 | 4 | |
| Flensplate, antall | | 1 | 1 | 1 | 1 | 1 | 1 | |
| Eksklusivlås | | 2 | 2 | 2 | 1 | 1 | 2 | |
| Tilbehør | | | | | | | | |
| Veggfestebrakett, for AX stålplate, KX stålplate, veggavstand 15 mm | 4 stk. | 2508.020 | 2508.020 | 2508.020 | 2508.020 | 2508.020 | 2508.020 | 74 |
| Veggfestebrakett, for AX stålplate, KX stålplate, veggavstand 40 mm | 4 stk. | 2503.020 | 2503.020 | 2503.020 | 2503.020 | 2503.020 | 2503.020 | 74 |
| Veggfestevinkel | 4 stk. | 2505.510 | 2505.510 | 2505.510 | 2505.510 | 2505.510 | 2505.510 | 75 |
| Mastefeste | 2 stk. | 2584.100 | 2584.100 | 2584.100 | 2584.100 | 2584.100 | 2584.100 | 76 |
| Flensplate i plast for kabelgjennomføring, modulær | 1 stk. | 2563.200 | 2566.200 | 2563.200 | 2564.200 | 2567.200 | 2564.200 | 87 |
| Flensplate i plast med membraner | 1 stk. | 2563.300 | 2566.300 | 2563.300 | 2564.300 | 2567.300 | 2564.300 | 88 |
| Flensplate i metall med sveikinger | 1 stk. | 2573.100 | 2576.100 | 2573.100 | 2574.100 | 2577.100 | 2574.100 | 89 |
| Kabelgjennomføring, modulær | | se side | se side | se side | se side | se side | se side | 85 |
| Skinne for innvendig utbygging | 4 stk. | 2393.210 | 2393.300 | 2393.250 | 2393.210 | 2393.350 | 2393.210 | 77 |
| Montasjestag | 20 stk. | 4695.000 | 4695.000 | 4695.000 | 4696.000 | 4696.000 | 4696.000 | 70 |
| Systemchassis 14 x 39 mm, utbygging i høyden | 4 stk. | 8619.710 | 8619.710 | 8619.760 | - | - | 8619.720 | 78 |
| Systemchassis 14 x 39 mm, utbygging i døren | | - | - | - | - | - | - | |
| Systembelysning LED | 1 stk. | 2500.100 | 2500.100 | 2500.100 | 2500.100 | 2500.100 | 2500.100 | 92 |
| Mini komforthåndtak AX for låsinnsatser eller profilhalvsylinder | 1 stk. | 2537.100 | 2537.100 | 2537.100 | 2537.100 | 2537.100 | 2537.100 | 67 |
| Mini komforthåndtak AX med sikkerhetsinnsats, lås E1 | 1 stk. | 2537.200 | 2537.200 | 2537.200 | 2537.200 | 2537.200 | 2537.200 | 67 |
| Mini komforthåndtak AX for hengselås og låsinnsatser eller profilhalvsylinder | 1 stk. | 2537.300 | 2537.300 | 2537.300 | 2537.300 | 2537.300 | 2537.300 | 67 |
| Komforthåndtak AX for låsinnsatser eller profilhalvsylinder | | - | - | - | - | - | - | |
| Komforthåndtak AX med sikkerhetsinnsats, lås E1 | | - | - | - | - | - | - | |
| Komforthåndtak AX for hengselås og låsinnsatser eller profilhalvsylinder | | - | - | - | - | - | - | |
| Låsinnsatser | | se side | se side | se side | se side | se side | se side | 68 |
| Vindu, dybde 36 mm | 1 stk. | 2733.010 | 2733.010 | - | 2730.010 | 2730.010 | 2731.010 | 65 |
| Vindu, dybde 62 mm | 1 stk. | 2763.010 | 2763.010 | - | 2760.010 | 2760.010 | 2761.010 | 65 |
| Betjeningstablå | 1 stk. | 2745.010 | 2745.010 | - | - | - | 2746.010 | 65 |
| Hengsel 180° | 3 stk. | 2449.010 | 2449.010 | 2449.010 | 2449.010 | 2449.010 | 2449.010 | 69 |
| Dørstopper | 5 stk. | 2519.010 | 2519.010 | 2519.010 | 2519.010 | 2519.010 | 2519.010 | 71 |
| Tegningslommer av stålplate, variabel bredde | 1 stk. | 2515.200 | 2515.200 | 2515.200 | 2515.300 | 2515.300 | 2515.300 | 71 |
| Tegningslommer av plast | | se side | se side | se side | se side | se side | se side | 71 |
| Tegningslommer med gjennomsiktig lomme | | se side | se side | se side | se side | se side | se side | 71 |
| Sokkelhjørneprofiler med sokkelpanel, foran og bak, 100 mm | | - | - | - | - | - | - | |
| Sokkelpanel, på siden, 100 mm | | - | - | - | - | - | - | |
| Sokkelhjørneprofiler med sokkelpanel, foran og bak, 200 mm | | - | - | - | - | - | - | |
| Sokkelpanel, på siden, 200 mm | | - | - | - | - | - | - | |
| Løfteøyne | | - | - | - | - | - | - | |
| Beskyttelsestak | 1 stk. | 2362.010 | - | - | 2473.010 | - | 2473.010 | 72 |
| Støvbekyttelseslist | 1 stk. | 2426.500 | 2426.500 | 2426.500 | 2426.500 | 2426.500 | 2426.500 | 72 |
| Jordingslisser | | se side | se side | se side | se side | se side | se side | 83 |
| Monteringssett | 1 stk. | 1199.100 | 1199.100 | 1199.100 | 1199.100 | 1199.100 | 1199.100 | 64 |
| Kabelnippel messing | | se side | se side | se side | se side | se side | se side | 91 |
| Kabelnipler polyamid | | se side | se side | se side | se side | se side | se side | 91 |

Kompaktapparatskap AX

Basisskap AX, stålplate

| | | | | | | | | |
|--|---------|-----------------|-----------------|-----------------|-----------------|-----------------|-----------------|------|
| Bredde (B) mm | PK | 600 | 600 | 600 | 600 | 600 | 600 | Side |
| Høyde (H) mm | | 600 | 600 | 760 | 760 | 800 | 800 | |
| Dybde (T) mm | | 250 | 350 | 210 | 350 | 250 | 400 | |
| Bredde på montasjeplater (F) mm | | 550 | 550 | 550 | 550 | 545 | 545 | |
| Høyde på montasjeplater (G) mm | | 575 | 575 | 735 | 735 | 775 | 775 | |
| Materialtykkelse kapsling mm | | 1,5 | 1,5 | 1,5 | 1,5 | 1,5 | 1,5 | |
| Materialtykkelse dør mm | | 1,5 | 1,5 | 2,0 | 2,0 | 2,0 | 2,0 | |
| Materialtykkelse montasjeplate mm | | 2,5 | 2,5 | 2,5 | 2,5 | 2,5 | 2,5 | |
| Best.nr. | 1 stk. | 1054.000 | 1360.000 | 1076.000 | 1376.000 | 1058.000 | 1059.000 | |
| Vekt ca. kg | | 24,8 | 28,4 | 32,1 | 36,0 | 33,6 | 39,0 | |
| Kapslingsgrad IP iht. IEC 60 529 | | IP 66 | IP 66 | IP 66 | IP 66 | IP 66 | IP 66 | |
| Kapslingsgrad NEMA | | NEMA 4 | NEMA 4 | NEMA 4 | NEMA 4 | NEMA 4 | NEMA 4 | |
| Produktspesifikt leveringsomfang | | | | | | | | |
| Dør(er) | | 1 | 1 | 1 | 1 | 1 | 1 | |
| Dørhengsling høyre, kan byttes til venstre | | ■ | ■ | ■ | ■ | ■ | ■ | |
| Flensplate, størrelse | | 4 | 7 | 4 | 7 | 4 | 7 | |
| Flensplate, antall | | 1 | 1 | 1 | 1 | 1 | 1 | |
| Eksklusivlås | | 2 | 2 | 2 | 2 | 2 | 2 | |
| Tilbehør | | | | | | | | |
| Veggfestebrakett, for AX stålplate, KX stålplate, veggavstand 15 mm | 4 stk. | 2508.020 | 2508.020 | 2508.020 | 2508.020 | 2508.020 | 2508.020 | 74 |
| Veggfestebrakett, for AX stålplate, KX stålplate, veggavstand 40 mm | 4 stk. | 2503.020 | 2503.020 | 2503.020 | 2503.020 | 2503.020 | 2503.020 | 74 |
| Veggfestevinkel | 4 stk. | 2505.510 | 2505.510 | 2505.510 | 2505.510 | 2505.510 | 2505.510 | 75 |
| Mastefeste | 2 stk. | 2584.100 | 2584.100 | 2584.100 | 2584.100 | 2584.100 | 2584.100 | 76 |
| Flensplate i plast for kabelgjennomføring, modulær | 1 stk. | 2564.200 | 2567.200 | 2564.200 | 2567.200 | 2564.200 | 2567.200 | 87 |
| Flensplate i plast med membraner | 1 stk. | 2564.300 | 2567.300 | 2564.300 | 2567.300 | 2564.300 | 2567.300 | 88 |
| Flensplate i metall med sveikinger | 1 stk. | 2574.100 | 2577.100 | 2574.100 | 2577.100 | 2574.100 | 2577.100 | 89 |
| Kabelgjennomføring, modulær | | se side | se side | se side | se side | se side | se side | 85 |
| Skinne for innvendig utbygging | 4 stk. | 2393.250 | 2393.350 | 2393.210 | 2393.350 | 2393.250 | 2393.400 | 77 |
| Montasjestag | 20 stk. | 4696.000 | 4696.000 | 4696.000 | 4696.000 | 4696.000 | 4696.000 | 70 |
| Systemchassis 14 x 39 mm, utbygging i høyden | 4 stk. | 8619.720 | 8619.720 | 8619.790 | 8619.790 | 8619.730 | 8619.730 | 78 |
| Systemchassis 14 x 39 mm, utbygging i døren | | - | - | - | - | - | - | |
| Systembelysning LED | 1 stk. | 2500.100 | 2500.100 | 2500.100 | 2500.100 | 2500.110 | 2500.110 | 92 |
| Mini komforthåndtak AX for låsinnsatser eller profilhalvsylinder | 1 stk. | 2537.100 | 2537.100 | 2537.100 | 2537.100 | 2537.100 | 2537.100 | 67 |
| Mini komforthåndtak AX med sikkerhetsinnsats, lås E1 | 1 stk. | 2537.200 | 2537.200 | 2537.200 | 2537.200 | 2537.200 | 2537.200 | 67 |
| Mini komforthåndtak AX for hengslås og låsinnsatser eller profilhalvsylinder | 1 stk. | 2537.300 | 2537.300 | 2537.300 | 2537.300 | 2537.300 | 2537.300 | 67 |
| Komforthåndtak AX for låsinnsatser eller profilhalvsylinder | | - | - | - | - | - | - | |
| Komforthåndtak AX med sikkerhetsinnsats, lås E1 | | - | - | - | - | - | - | |
| Komforthåndtak AX for hengslås og låsinnsatser eller profilhalvsylinder | | - | - | - | - | - | - | |
| Låsinnsatser | | se side | se side | se side | se side | se side | se side | 68 |
| Vindu, dybde 36 mm | 1 stk. | 2731.010 | 2731.010 | 2732.010 | 2732.010 | - | - | 65 |
| Vindu, dybde 62 mm | 1 stk. | 2761.010 | 2761.010 | 2762.010 | 2762.010 | - | - | 65 |
| Betjeningstablå | 1 stk. | 2746.010 | 2746.010 | - | - | - | - | 65 |
| Hengsel 180° | 3 stk. | 2449.010 | 2449.010 | 2449.010 | 2449.010 | 2449.010 | 2449.010 | 69 |
| Dørstopper | 5 stk. | 2519.010 | 2519.010 | 2519.010 | 2519.010 | 2519.010 | 2519.010 | 71 |
| Tegningslommer av stålplate, variabel bredde | 1 stk. | 2515.300 | 2515.300 | 2515.300 | 2515.300 | 2515.300 | 2515.300 | 71 |
| Tegningslommer av plast | | se side | se side | se side | se side | se side | se side | 71 |
| Tegningslommer med gjennomsiktig lomme | | se side | se side | se side | se side | se side | se side | 71 |
| Sokkelhjørneprofiler med sokkelpanel, foran og bak, 100 mm | 2 stk. | - | - | - | - | - | 2820.061 | 62 |
| Sokkelpanel, på siden, 100 mm | 2 stk. | - | - | - | - | - | 2820.410 | 63 |
| Sokkelhjørneprofiler med sokkelpanel, foran og bak, 200 mm | 2 stk. | - | - | - | - | - | 2820.062 | 62 |
| Sokkelpanel, på siden, 200 mm | 2 stk. | - | - | - | - | - | 2820.420 | 63 |
| Løfteøyne | 2 stk. | - | - | - | - | - | 2509.010 | 72 |
| Beskyttelsestak | 1 stk. | - | 2476.010 | 2473.010 | 2476.010 | - | - | 72 |
| Støvbekyttelseslist | 1 stk. | 2426.500 | 2426.500 | 2426.500 | 2426.500 | 2426.500 | 2426.500 | 72 |
| Jordingslisser | | se side | se side | se side | se side | se side | se side | 83 |
| Monteringssett | 1 stk. | 1199.100 | 1199.100 | 1199.100 | 1199.100 | 1199.100 | 1199.100 | 64 |
| Kabelnippel messing | | se side | se side | se side | se side | se side | se side | 91 |
| Kabelnipler polyamid | | se side | se side | se side | se side | se side | se side | 91 |

Kompaktapparatskap AX

Basisskap AX, stålplate

| | | | | | | | | |
|--|---------|-----------------|-----------------|-----------------|-----------------|-----------------|-----------------|------|
| Bredde (B) mm | PK | 600 | 600 | 600 | 600 | 760 | 760 | Side |
| Høyde (H) mm | | 1000 | 1000 | 1200 | 1200 | 760 | 760 | |
| Dybde (T) mm | | 250 | 400 | 300 | 400 | 210 | 300 | |
| Bredde på montasjeplater (F) mm | | 545 | 545 | 545 | 545 | 705 | 705 | |
| Høyde på montasjeplater (G) mm | | 975 | 975 | 1175 | 1175 | 735 | 735 | |
| Materialtykkelse kapsling mm | | 1,5 | 1,5 | 1,5 | 1,5 | 1,5 | 1,5 | |
| Materialtykkelse dør mm | | 2,0 | 2,0 | 2,0 | 2,0 | 2,0 | 2,0 | |
| Materialtykkelse montasjeplate mm | | 2,5 | 2,5 | 2,5 | 2,5 | 2,5 | 2,5 | |
| Best.nr. | 1 stk. | 1090.000 | 1091.000 | 1260.000 | 1261.000 | 1077.000 | 1073.000 | |
| Vekt ca. kg | | 50,5 | 52,0 | 55,0 | 56,0 | 40,0 | 44,5 | |
| Kapslingsgrad IP iht. IEC 60 529 | | IP 66 | IP 66 | IP 66 | IP 66 | IP 66 | IP 66 | |
| Kapslingsgrad NEMA | | NEMA 4 | NEMA 4 | NEMA 4 | NEMA 4 | NEMA 4 | NEMA 4 | |
| Produktspesifikt leveringsomfang | | | | | | | | |
| Dør(er) | | 1 | 1 | 1 | 1 | 1 | 1 | |
| Dørhengsling høyre, kan byttes til venstre | | ■ | ■ | ■ | ■ | ■ | ■ | |
| Flensplate, størrelse | | 4 | 7 | 7 | 7 | 2 | 5 | |
| Flensplate, antall | | 1 | 1 | 1 | 1 | 2 | 2 | |
| Eksklusivlås | | 2 | 2 | - | - | 2 | 2 | |
| 3-punkts låssystem | | - | - | ■ | ■ | - | - | |
| Tilbehør | | | | | | | | |
| Veggfestebrakett, for AX stålplate, KX stålplate, veggavstand 15 mm | 4 stk. | 2508.020 | 2508.020 | 2508.020 | 2508.020 | 2508.020 | 2508.020 | 74 |
| Veggfestebrakett, for AX stålplate, KX stålplate, veggavstand 40 mm | 4 stk. | 2503.020 | 2503.020 | 2503.020 | 2503.020 | 2503.020 | 2503.020 | 74 |
| Veggfestevinkel | 4 stk. | 2505.510 | 2505.510 | 2505.510 | 2505.510 | 2505.510 | 2505.510 | 75 |
| Mastefeste | 2 stk. | 2584.100 | 2584.100 | 2584.100 | 2584.100 | 2584.100 | 2584.100 | 76 |
| Flensplate i plast for kabelgjennomføring, modulær | 1 stk. | 2564.200 | 2567.200 | 2567.200 | 2567.200 | 2562.200 | 2565.200 | 87 |
| Flensplate i plast med membraner | 1 stk. | 2564.300 | 2567.300 | 2567.300 | 2567.300 | 2562.300 | 2565.300 | 88 |
| Flensplate i metall med sveikinger | 1 stk. | 2574.100 | 2577.100 | 2577.100 | 2577.100 | 2572.100 | 2575.100 | 89 |
| Kabelgjennomføring, modulær | | se side | se side | se side | se side | se side | se side | 85 |
| Skinne for innvendig utbygging | 4 stk. | 2393.250 | 2393.400 | 2393.300 | 2393.400 | 2393.210 | 2393.300 | 77 |
| Montasjestag | 20 stk. | 4696.000 | 4696.000 | - | - | 4599.200 | 4599.200 | 70 |
| Systemchassis 14 x 39 mm, utbygging i høyden | 4 stk. | 8619.750 | 8619.750 | 8619.770 | 8619.770 | 8619.790 | 8619.790 | 78 |
| Systemchassis 14 x 39 mm, utbygging i døren | 4 stk. | - | 8619.720 | 8619.720 | 8619.720 | - | - | 78 |
| Systembelysning LED | 1 stk. | 2500.110 | 2500.110 | 2500.110 | 2500.110 | 2500.110 | 2500.110 | 92 |
| Mini komforthåndtak AX for låsinnsatser eller profilhalvsylinder | 1 stk. | 2537.100 | 2537.100 | - | - | 2537.100 | 2537.100 | 67 |
| Mini komforthåndtak AX med sikkerhetsinnsats, lås E1 | 1 stk. | 2537.200 | 2537.200 | - | - | 2537.200 | 2537.200 | 67 |
| Mini komforthåndtak AX for hengelås og låsinnsatser eller profilhalvsylinder | 1 stk. | 2537.300 | 2537.300 | - | - | 2537.300 | 2537.300 | 67 |
| Komforthåndtak AX for låsinnsatser eller profilhalvsylinder | 1 stk. | - | - | 2435.100 | 2435.100 | - | - | 66 |
| Komforthåndtak AX med sikkerhetsinnsats, lås E1 | 1 stk. | - | - | 2435.200 | 2435.200 | - | - | 66 |
| Komforthåndtak AX for hengelås og låsinnsatser eller profilhalvsylinder | 1 stk. | - | - | 2435.400 | 2435.400 | - | - | 66 |
| Låsinnsatser | | se side | se side | se side | se side | se side | se side | 68 |
| Vindu, dybde 36 mm | | - | - | - | - | - | - | |
| Vindu, dybde 62 mm | | - | - | - | - | - | - | |
| Betjeningstablå | | - | - | - | - | - | - | |
| Hengsel 180° | 3 stk. | 2449.010 | 2449.010 | 2449.010 | 2449.010 | 2449.010 | 2449.010 | 69 |
| Dørstopper | 5 stk. | 2519.010 | 2519.010 | 2519.010 | 2519.010 | 2519.010 | 2519.010 | 71 |
| Tegningslommer av stålplate, variabel bredde | 1 stk. | 2515.300 | 2515.300 | 2515.300 | 2515.300 | 2515.400 | 2515.400 | 71 |
| Tegningslommer av plast | | se side | se side | se side | se side | se side | se side | 71 |
| Tegningslommer med gjennomsiktig lomme | | se side | se side | se side | se side | se side | se side | 71 |
| Sokkelhjørneprofiler med sokkelpanel, foran og bak, 100 mm | 2 stk. | - | 2820.061 | 2820.061 | 2820.061 | - | - | 62 |
| Sokkelpanel, på siden, 100 mm | 2 stk. | - | 2820.410 | 2820.310 | 2820.410 | - | - | 63 |
| Sokkelhjørneprofiler med sokkelpanel, foran og bak, 200 mm | 2 stk. | - | 2820.062 | 2820.062 | 2820.062 | - | - | 62 |
| Sokkelpanel, på siden, 200 mm | 2 stk. | - | 2820.420 | 2820.320 | 2820.420 | - | - | 63 |
| Lofteøyne | 2 stk. | - | 2509.010 | 2509.010 | 2509.010 | - | - | 72 |
| Beskyttelsestak | 1 stk. | - | - | - | - | - | 2474.010 | 72 |
| Støvbekyttelseslist | 1 stk. | 2426.500 | 2426.500 | 2426.500 | 2426.500 | 2426.500 | 2426.500 | 72 |
| Jordingslisser | | se side | se side | se side | se side | se side | se side | 83 |
| Monteringssett | 1 stk. | 1199.100 | 1199.100 | 1199.100 | 1199.100 | 1199.100 | 1199.100 | 64 |
| Kabelnippel messing | | se side | se side | se side | se side | se side | se side | 91 |
| Kabelnipler polyamid | | se side | se side | se side | se side | se side | se side | 91 |

Kompaktapparatskap AX

Basisskap AX, stålplate

| | | | | | | | | |
|--|---------|-----------------|-----------------|-----------------|-----------------|-----------------|-----------------|------|
| Bredde (B) mm | PK | 800 | 800 | 800 | 800 | 800 | 1000 | Side |
| Høyde (H) mm | | 600 | 1000 | 1000 | 1200 | 1200 | 760 | |
| Dybde (T) mm | | 300 | 300 | 400 | 300 | 400 | 210 | |
| Bredde på montasjeplater (F) mm | | 750 | 745 | 745 | 745 | 745 | 945 | |
| Høyde på montasjeplater (G) mm | | 575 | 975 | 975 | 1175 | 1175 | 735 | |
| Materialtykkelse kapsling mm | | 1,5 | 1,5 | 1,5 | 1,5 | 1,5 | 1,5 | |
| Materialtykkelse dør mm | | 2,0 | 2,0 | 2,0 | 2,0 | 2,0 | 2,0 | |
| Materialtykkelse montasjeplate mm | | 2,5 | 2,5 | 2,5 | 2,5 | 2,5 | 2,5 | |
| Best.nr. | 1 stk. | 1055.000 | 1180.000 | 1181.000 | 1280.000 | 1281.000 | 1100.000 | |
| Vekt ca. kg | | 33,9 | 57,0 | 61,0 | 70,0 | 71,0 | 52,0 | |
| Kapslingsgrad IP iht. IEC 60 529 | | IP 66 | IP 66 | IP 66 | IP 66 | IP 66 | IP 55 | |
| Kapslingsgrad NEMA | | NEMA 4 | NEMA 4 | NEMA 4 | NEMA 4 | NEMA 4 | NEMA 12 | |
| Produktspesifikt leveringsomfang | | | | | | | | |
| Dør(er) | | 1 | 1 | 1 | 1 | 1 | 2 | |
| Dørhengsling høyre, kan byttes til venstre | | ■ | ■ | ■ | ■ | ■ | ■ | |
| Flensplate, størrelse | | 5 | 5 | 5 | 5 | 5 | 2 | |
| Flensplate, antall | | 2 | 2 | 2 | 2 | 2 | 2 | |
| Eksklusivlås | | 2 | 2 | 2 | - | - | 2 | |
| 3-punkts låssystem | | - | - | - | ■ | ■ | - | |
| Tilbehør | | | | | | | | |
| Veggfestebrakett, for AX stålplate, KX stålplate, veggavstand 15 mm | 4 stk. | 2508.020 | 2508.020 | 2508.020 | 2508.020 | 2508.020 | 2508.020 | 74 |
| Veggfestebrakett, for AX stålplate, KX stålplate, veggavstand 40 mm | 4 stk. | 2503.020 | 2503.020 | 2503.020 | 2503.020 | 2503.020 | 2503.020 | 74 |
| Veggfestevinkel | 4 stk. | 2505.510 | 2505.510 | 2505.510 | 2505.510 | 2505.510 | 2505.510 | 75 |
| Mastefeste | 2 stk. | 2584.100 | 2584.100 | 2584.100 | 2584.100 | 2584.100 | 2584.100 | 76 |
| Flensplate i plast for kabelgjennomføring, modulær | 1 stk. | 2565.200 | 2565.200 | 2565.200 | 2565.200 | 2565.200 | 2562.200 | 87 |
| Flensplate i plast med membraner | 1 stk. | 2565.300 | 2565.300 | 2565.300 | 2565.300 | 2565.300 | 2562.300 | 88 |
| Flensplate i metall med sveikinger | 1 stk. | 2575.100 | 2575.100 | 2575.100 | 2575.100 | 2575.100 | 2572.100 | 89 |
| Kabelgjennomføring, modulær | | se side | se side | se side | se side | se side | se side | 85 |
| Skinne for innvendig utbygging | 4 stk. | 2393.300 | 2393.300 | 2393.400 | 2393.300 | 2393.400 | 2393.210 | 77 |
| Montasjestag | 20 stk. | 4697.000 | 4697.000 | 4697.000 | - | - | 4695.000 | 70 |
| Systemchassis 14 x 39 mm, utbygging i høyden | 4 stk. | 8619.720 | 8619.750 | 8619.750 | 8619.770 | 8619.770 | 8619.790 | 78 |
| Systemchassis 14 x 39 mm, utbygging i døren | 4 stk. | - | - | 8619.730 | 8619.730 | 8619.730 | 8619.710 | 78 |
| Systembelysning LED | 1 stk. | 2500.110 | 2500.110 | 2500.110 | 2500.110 | 2500.110 | 2500.110 | 92 |
| Mini komforthåndtak AX for låsinnsatser eller profilhalvsylinder | 1 stk. | 2537.100 | 2537.100 | 2537.100 | 2537.100 | 2537.100 | 2537.100 | 67 |
| Mini komforthåndtak AX med sikkerhetsinnsats, lås E1 | 1 stk. | 2537.200 | 2537.200 | 2537.200 | 2537.200 | 2537.200 | 2537.200 | 67 |
| Mini komforthåndtak AX for hengslås og låsinnsatser eller profilhalvsylinder | 1 stk. | 2537.300 | 2537.300 | 2537.300 | 2537.300 | 2537.300 | 2537.300 | 67 |
| Komforthåndtak AX for låsinnsatser eller profilhalvsylinder | 1 stk. | - | - | - | 2435.100 | 2435.100 | - | 66 |
| Komforthåndtak AX med sikkerhetsinnsats, lås E1 | 1 stk. | - | - | - | 2435.200 | 2435.200 | - | 66 |
| Komforthåndtak AX for hengslås og låsinnsatser eller profilhalvsylinder | 1 stk. | - | - | - | 2435.400 | 2435.400 | - | 66 |
| Låsinnsatser | | se side | se side | se side | se side | se side | se side | 68 |
| Vindu, dybde 36 mm | | - | - | - | - | - | - | |
| Vindu, dybde 62 mm | | - | - | - | - | - | - | |
| Betjeningstablå | | - | - | - | - | - | - | |
| Hengsel 180° | 3 stk. | 2449.010 | 2449.010 | 2449.010 | 2449.010 | 2449.010 | 2449.010 | 69 |
| Dørstopper | 5 stk. | 2519.010 | 2519.010 | 2519.010 | 2519.010 | 2519.010 | 2519.010 | 71 |
| Tegningslommer av stålplate, variabel bredde | 1 stk. | 2515.400 | 2515.400 | 2515.400 | 2515.400 | 2515.400 | 2515.200 | 71 |
| Tegningslommer av plast | | se side | se side | se side | se side | se side | se side | 71 |
| Tegningslommer med gjennomsiktig lomme | | se side | se side | se side | se side | se side | se side | 71 |
| Sokkelhjørneprofiler med sokkelpanel, foran og bak, 100 mm | 2 stk. | 2820.081 | 2820.081 | 2820.081 | 2820.081 | 2820.081 | - | 62 |
| Sokkelpanel, på siden, 100 mm | 2 stk. | 2820.310 | 2820.310 | 2820.410 | 2820.310 | 2820.410 | - | 63 |
| Sokkelhjørneprofiler med sokkelpanel, foran og bak, 200 mm | 2 stk. | 2820.082 | 2820.082 | 2820.082 | 2820.082 | 2820.082 | - | 62 |
| Sokkelpanel, på siden, 200 mm | 2 stk. | 2820.320 | 2820.320 | 2820.420 | 2820.320 | 2820.420 | - | 63 |
| Lofteøyne | 2 stk. | - | 2509.010 | 2509.010 | 2509.010 | 2509.010 | - | 72 |
| Beskyttelsestak | 1 stk. | 2475.010 | 2475.010 | - | 2475.010 | - | - | 72 |
| Støvbekyttelseslist | 1 stk. | 2426.500 | 2426.500 | 2426.500 | 2426.500 | 2426.500 | 2426.500 | 72 |
| Jordingslisser | | se side | se side | se side | se side | se side | se side | 83 |
| Monteringssett | 1 stk. | 1199.100 | 1199.100 | 1199.100 | 1199.100 | 1199.100 | 1199.100 | 64 |
| Kabelnippel messing | | se side | se side | se side | se side | se side | se side | 91 |
| Kabelnipler polyamid | | se side | se side | se side | se side | se side | se side | 91 |

Kompaktapparatskap AX

Basisskap AX, stålplate

| Bredde (B) mm | PK | 1000 | 1000 | 1000 | 1000 | 1000 | 1000 | 1200 | Side |
|--|---------|-----------------|-----------------|-----------------|-----------------|-----------------|-----------------|-----------------|------|
| Høyde (H) mm | | 760 | 1000 | 1200 | 1200 | 1400 | 1400 | 1200 | |
| Dybde (T) mm | | 300 | 300 | 300 | 400 | 300 | 400 | 400 | |
| Bredde på montasjeplater (F) mm | | 945 | 945 | 945 | 945 | 945 | 945 | 1145 | |
| Høyde på montasjeplater (G) mm | | 735 | 975 | 1175 | 1175 | 1375 | 1375 | 1175 | |
| Materialtykkelse kapsling mm | | 1,5 | 1,5 | 1,5 | 1,5 | 1,5 | 1,5 | 1,5 | |
| Materialtykkelse dør mm | | 2,0 | 2,0 | 2,0 | 2,0 | 2,0 | 2,0 | 2,0 | |
| Materialtykkelse montasjeplate mm | | 2,5 | 2,5 | 2,5 | 2,5 | 2,5 | 2,5 | 2,5 | |
| Best.nr. | 1 stk. | 1130.000 | 1110.000 | 1213.000 | 1214.000 | 1114.000 | 1115.000 | 1116.000 | |
| Vekt ca. kg | | 56,0 | 71,0 | 85,0 | 86,0 | 97,0 | 100,0 | 102,0 | |
| Kapslingsgrad IP iht. IEC 60 529 | | IP 55 | IP 55 | IP 55 | IP 55 | IP 55 | IP 55 | IP 55 | |
| Kapslingsgrad NEMA | | NEMA 12 | NEMA 12 | NEMA 12 | NEMA 12 | NEMA 12 | NEMA 12 | NEMA 12 | |
| Produktspesifikt leveringsomfang | | | | | | | | | |
| Dør(er) | | 2 | 2 | 2 | 2 | 2 | 2 | 2 | |
| Dørhengsling høyre, kan byttes til venstre | | ■ | ■ | ■ | ■ | ■ | ■ | ■ | |
| Flensplate, størrelse | | 6 | 6 | 6 | 6 | 6 | 6 | 7 | |
| Flensplate, antall | | 2 | 2 | 2 | 2 | 2 | 2 | 2 | |
| Eksklusivlås | | 2 | 2 | - | - | - | - | - | |
| 3-punkts låssystem | | - | - | ■ | ■ | ■ | ■ | ■ | |
| Tilbehør | | | | | | | | | |
| Veggfestebrakett, for AX stålplate, KX stålplate, veggavstand 15 mm | 4 stk. | 2508.020 | 2508.020 | 2508.020 | 2508.020 | 2508.020 | 2508.020 | 2508.020 | 74 |
| Veggfestebrakett, for AX stålplate, KX stålplate, veggavstand 40 mm | 4 stk. | 2503.020 | 2503.020 | 2503.020 | 2503.020 | 2503.020 | 2503.020 | 2503.020 | 74 |
| Veggfestevinkel | 4 stk. | 2505.510 | 2505.510 | 2505.510 | 2505.510 | 2505.510 | 2505.510 | 2505.510 | 75 |
| Mastefeste | 2 stk. | 2584.100 | 2584.100 | 2584.100 | 2584.100 | 2584.100 | 2584.100 | 2584.100 | 76 |
| Flensplate i plast for kabelgjennomføring, modulær | 1 stk. | 2566.200 | 2566.200 | 2566.200 | 2566.200 | 2566.200 | 2566.200 | 2567.200 | 87 |
| Flensplate i plast med membraner | 1 stk. | 2566.300 | 2566.300 | 2566.300 | 2566.300 | 2566.300 | 2566.300 | 2567.300 | 88 |
| Flensplate i metall med sveikinger | 1 stk. | 2576.100 | 2576.100 | 2576.100 | 2576.100 | 2576.100 | 2576.100 | 2577.100 | 89 |
| Kabelgjennomføring, modulær | | se side | se side | se side | se side | se side | se side | se side | 85 |
| Skinne for innvendig utbygging | 4 stk. | 2393.300 | 2393.300 | 2393.300 | 2393.400 | 2393.300 | 2393.400 | 2393.400 | 77 |
| Montasjestag | 20 stk. | 4695.000 | 4695.000 | - | - | - | - | - | 70 |
| Systemchassis 14 x 39 mm, utbygging i høyden | 4 stk. | 8619.790 | 8619.750 | 8619.770 | 8619.770 | 8619.780 | 8619.780 | 8619.770 | 78 |
| Systemchassis 14 x 39 mm, utbygging i døren | 4 stk. | 8619.710 | 8619.710 | 8619.710 | 8619.710 | 8619.710 | 8619.710 | 8619.720 | 78 |
| Systembelysning LED | 1 stk. | 2500.110 | 2500.110 | 2500.110 | 2500.110 | 2500.110 | 2500.110 | 2500.110 | 92 |
| Mini komforthåndtak AX for låsinnsatser eller profilhalvsylinder | 1 stk. | 2537.100 | 2537.100 | - | - | - | - | - | 67 |
| Mini komforthåndtak AX med sikkerhetsinnsats, lås E1 | 1 stk. | 2537.200 | 2537.200 | - | - | - | - | - | 67 |
| Mini komforthåndtak AX for hengelås og låsinnsatser eller profilhalvsylinder | 1 stk. | 2537.300 | 2537.300 | - | - | - | - | - | 67 |
| Komforthåndtak AX for låsinnsatser eller profilhalvsylinder | 1 stk. | - | - | 2435.100 | 2435.100 | 2435.100 | 2435.100 | 2435.100 | 66 |
| Komforthåndtak AX med sikkerhetsinnsats, lås E1 | 1 stk. | - | - | 2435.200 | 2435.200 | 2435.200 | 2435.200 | 2435.200 | 66 |
| Komforthåndtak AX for hengelås og låsinnsatser eller profilhalvsylinder | 1 stk. | - | - | 2435.300 | 2435.300 | 2435.300 | 2435.300 | 2435.300 | 66 |
| Låsinnsatser | | se side | se side | se side | se side | se side | se side | se side | 68 |
| Vindu, dybde 36 mm | | - | - | - | - | - | - | - | |
| Vindu, dybde 62 mm | | - | - | - | - | - | - | - | |
| Betjeningstablå | | - | - | - | - | - | - | - | |
| Hengsel 180° | 3 stk. | 2449.010 | 2449.010 | 2449.010 | 2449.010 | 2449.010 | 2449.010 | 2449.010 | 69 |
| Dørstopper | 5 stk. | 2519.010 | 2519.010 | 2519.010 | 2519.010 | 2519.010 | 2519.010 | 2519.010 | 71 |
| Tegningslommer av stålplate, variabel bredde | 1 stk. | 2515.200 | 2515.200 | 2515.200 | 2515.200 | 2515.200 | 2515.200 | 2515.300 | 71 |
| Tegningslommer av plast | | se side | se side | se side | se side | se side | se side | se side | 71 |
| Tegningslommer med gjennomsiktig lomme | | se side | se side | se side | se side | se side | se side | se side | 71 |
| Sokkelhjørneprofiler med sokkelpanel, foran og bak, 100 mm | 2 stk. | 2820.101 | 2820.101 | 2820.101 | 2820.101 | 2820.101 | 2820.101 | 2820.121 | 62 |
| Sokkelpanel, på siden, 100 mm | 2 stk. | 2820.310 | 2820.310 | 2820.310 | 2820.410 | 2820.310 | 2820.410 | 2820.410 | 63 |
| Sokkelhjørneprofiler med sokkelpanel, foran og bak, 200 mm | 2 stk. | 2820.102 | 2820.102 | 2820.102 | 2820.102 | 2820.102 | 2820.102 | 2820.122 | 62 |
| Sokkelpanel, på siden, 200 mm | 2 stk. | 2820.320 | 2820.320 | 2820.320 | 2820.420 | 2820.320 | 2820.420 | 2820.420 | 63 |
| Lofteoyne | 2 stk. | - | 2509.010 | 2509.010 | 2509.010 | 2509.010 | 2509.010 | 2509.010 | 72 |
| Beskyttelsestak | 1 stk. | 2363.010 | 2363.010 | 2363.010 | - | 2363.010 | - | - | 72 |
| Støvbekyttelseslist | 1 stk. | 2426.500 | 2426.500 | 2426.500 | 2426.500 | 2426.500 | 2426.500 | 2426.500 | 72 |
| Jordingslisser | | se side | se side | se side | se side | se side | se side | se side | 83 |
| Monteringssett | 1 stk. | 1199.100 | 1199.100 | 1199.100 | 1199.100 | 1199.100 | 1199.100 | 1199.100 | 64 |
| Kabelnippel messing | | se side | se side | se side | se side | se side | se side | se side | 91 |
| Kabelnipler polyamid | | se side | se side | se side | se side | se side | se side | se side | 91 |

Kompaktapparatskap AX

Basisskap AX, rustfritt stål



Systemutbygging side 62 **AX stålplate** side 30

Materiale:

- Kapsling: Rustfritt stål
- Dør: Rustfritt stål, innskummet PU-pakning helt rundt
- Montasjeplate: Stålplate
- Lås: Støpt sink, forniklet, splittlås-innsats rustfritt stål

Overflate:

- Kapslinger og dør: Børstet, ruhet 400
- Montasjeplate: Forsinket

Leveringsomfang:

- Kapsling med dør(er)
 - Montasjeplate
 - Lås: 3 mm splittlås
- Vær oppmerksom på det produktspesifikke leveringsomfanget.

Godkjenninger:

- UL
- cUL
- CSA

Du finner flere godkjenninger på internett.

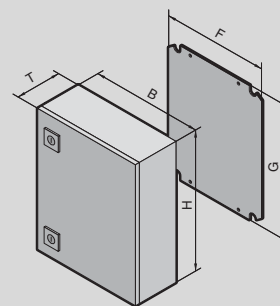

Kompaktapparatskap AX

Basisskap AX, rustfritt stål

| | | | | |
|---|-----------------------------------|-----------------|-----------------|------|
| Bredde (B) mm | PK | 300 | 300 | Side |
| Høyde (H) mm | | 300 | 380 | |
| Dybde (T) mm | | 210 | 210 | |
| Bredde på montasjeplater (F) mm | | 250 | 250 | |
| Høyde på montasjeplater (G) mm | | 275 | 355 | |
| Materiale | Rustfritt stål 1.4301 (AISI 304) | ■ | ■ | |
| | Rustfritt stål 1.4404 (AISI 316L) | - | - | |
| Best.nr. | 1 stk. | 1003.000 | 1005.000 | |
| Vekt ca. kg | | 6,9 | 8,4 | |
| Kapslingsgrad IP iht. IEC 60 529 | | IP 66 | IP 66 | |
| Kapslingsgrad NEMA | | NEMA 4X | NEMA 4X | |
| Produktspesifikt leveringsomfang | | | | |
| Dør(er) | | 1 | 1 | |
| Eksklusivlås | | 1 | 1 | |
| 3-punkts låssystem | | - | - | |
| Tilbehør | | | | |
| Veggfestebrakett, for AX rustfritt stål, KX rustfritt stål, veggavstand 15 mm | 4 stk. | 2433.010 | 2433.010 | 75 |
| Veggfestevinkel, rustfritt stål 1.4301 | 4 stk. | 2583.010 | 2583.010 | 75 |
| Mastefeste | 2 stk. | 2584.100 | 2584.100 | 76 |
| Skinne for innvendig utbygging | 4 stk. | 2393.210 | 2393.210 | 77 |
| Systemchassis 14 x 39 mm, utbygging i høyden | | - | - | |
| Systemchassis 14 x 39 mm, utbygging i døren | | - | - | |
| Montasjestag | | - | - | |
| Systembelysning LED | | - | - | |
| Komforthåndtak AX for låsinnsatser eller profilhalvsylinder | | - | - | |
| Mini komforthåndtak AX for låsinnsatser eller profilhalvsylinder | 1 stk. | 2537.100 | 2537.100 | 67 |
| Eksklusivlås AX med splittlås-innsats, rustfritt stål 1.4404 (AISI 316L) | 1 stk. | 2304.100 | 2304.100 | 68 |
| Låsinnsatser | | se side | se side | 67 |
| Dørhullprofil | | - | - | |
| Dørstopper | 5 stk. | 2519.010 | 2519.010 | 71 |
| Tegningslomme av stålplate, variabel bredde | | - | - | |
| Tegningslomme av plast | | se side | se side | 71 |
| Tegningslomme med gjennomsiktig lomme | | se side | se side | 71 |
| Beskyttelsestak | 1 stk. | 2476.010 | 2476.010 | 72 |
| Jordingslisser | | se side | se side | 83 |
| Monteringssett | 1 stk. | 1199.100 | 1199.100 | 64 |
| Kabelnippel messing M12 x 1,5 | 15 stk. | 2411.801 | 2411.801 | 91 |
| Kabelnippel messing M16 x 1,5 | 15 stk. | 2411.811 | 2411.811 | 91 |
| Kabelnippel messing M20 x 1,5 | 10 stk. | 2411.821 | 2411.821 | 91 |
| Kabelnippel messing M25 x 1,5 | 10 stk. | 2411.831 | 2411.831 | 91 |
| Kabelnippel messing M32 x 1,5 | 5 stk. | 2411.841 | 2411.841 | 91 |
| Kabelnippel messing M40 x 1,5 | 4 stk. | 2411.851 | 2411.851 | 91 |
| Kabelnippel messing M50 x 1,5 | 2 stk. | 2411.861 | 2411.861 | 91 |
| Kabelnippel messing M63 x 1,5 | 1 stk. | 2411.871 | 2411.871 | 91 |
| Kabelnippel polyamid M12 x 1,5 | 50 stk. | 2411.601 | 2411.601 | 91 |
| Kabelnippel polyamid M16 x 1,5 | 50 stk. | 2411.611 | 2411.611 | 91 |
| Kabelnippel polyamid M20 x 1,5 | 50 stk. | 2411.621 | 2411.621 | 91 |
| Kabelnippel polyamid M25 x 1,5 | 25 stk. | 2411.631 | 2411.631 | 91 |
| Kabelnippel polyamid M32 x 1,5 | 15 stk. | 2411.641 | 2411.641 | 91 |
| Kabelnippel polyamid M40 x 1,5 | 5 stk. | 2411.651 | 2411.651 | 91 |
| Kabelnippel polyamid M50 x 1,5 | 5 stk. | 2411.661 | 2411.661 | 91 |
| Kabelnippel polyamid M63 x 1,5 | 3 stk. | 2411.671 | 2411.671 | 91 |

Kompaktapparatskap AX

Basisskap AX, rustfritt stål

| | | | | | | | | |
|---|-----------------------------------|-----------------|-----------------|-----------------|-----------------|-----------------|-----------------|------|
| Bredde (B) mm | PK | 300 | 380 | 380 | 380 | 380 | 400 | Side |
| Høyde (H) mm | | 380 | 300 | 380 | 380 | 600 | 500 | |
| Dybde (T) mm | | 210 | 210 | 210 | 210 | 210 | 210 | |
| Bredde på montasjeplater (F) mm | | 250 | 330 | 330 | 330 | 330 | 350 | |
| Høyde på montasjeplater (G) mm | | 355 | 275 | 355 | 355 | 575 | 475 | |
| Materiale | Rustfritt stål 1.4301 (AISI 304) | – | ■ | ■ | – | ■ | ■ | |
| | Rustfritt stål 1.4404 (AISI 316L) | ■ | – | – | ■ | – | – | |
| Best.nr. | 1 stk. | 1302.000 | 1011.000 | 1006.000 | 1303.000 | 1008.000 | 1015.000 | |
| Vekt ca. kg | | 8,4 | 8,4 | 9,8 | 9,8 | 15,1 | 12,9 | |
| Kapslingsgrad IP iht. IEC 60 529 | | IP 66 | IP 66 | IP 66 | IP 66 | IP 66 | IP 66 | |
| Kapslingsgrad NEMA | | NEMA 4X | NEMA 4X | NEMA 4X | NEMA 4X | NEMA 4X | NEMA 4X | |
| Produktspesifikt leveringsomfang | | | | | | | | |
| Dør(er) | | 1 | 1 | 1 | 1 | 1 | 1 | |
| Eksklusivlås | | 1 | 1 | 1 | 1 | 2 | 2 | |
| 3-punkts låssystem | | – | – | – | – | – | – | |
| Tilbehør | | | | | | | | |
| Veggfestebrakett, for AX rustfritt stål, KX rustfritt stål, veggavstand 15 mm | 4 stk. | 2433.510 | 2433.010 | 2433.010 | 2433.510 | 2433.010 | 2433.010 | 75 |
| Veggfesteinkel, rustfritt stål 1.4301 | 4 stk. | 2583.010 | 2583.010 | 2583.010 | 2583.010 | 2583.010 | 2583.010 | 75 |
| Mastefeste | 2 stk. | 2584.100 | 2584.100 | 2584.100 | 2584.100 | 2584.100 | 2584.100 | 76 |
| Skinne for innvendig utbygging | 4 stk. | 2393.210 | 2393.210 | 2393.210 | 2393.210 | 2393.210 | 2393.210 | 77 |
| Systemchassis 14 x 39 mm, utbygging i høyden | 4 stk. | – | – | – | – | 8619.720 | 8619.710 | 78 |
| Systemchassis 14 x 39 mm, utbygging i døren | | – | – | – | – | – | – | |
| Montasjestag | | – | – | – | – | – | – | |
| Systembelysning LED | | – | – | – | – | – | 2500.100 | 92 |
| Komforthåndtak AX for låsinnsatser eller profilhalvsylinder | | – | – | – | – | – | – | |
| Mini komforthåndtak AX for låsinnsatser eller profilhalvsylinder | 1 stk. | 2537.100 | 2537.100 | 2537.100 | 2537.100 | 2537.100 | 2537.100 | 67 |
| Eksklusivlås AX med splittlås-innsats, rustfritt stål 1.4404 (AISI 316L) | 1 stk. | 2304.100 | 2304.100 | 2304.100 | 2304.100 | 2304.100 | 2304.100 | 68 |
| Låsinnsatser | | se side | se side | se side | se side | se side | se side | 67 |
| Dørhullprofil | | – | – | – | – | – | – | |
| Dørstopper | 5 stk. | 2519.010 | 2519.010 | 2519.010 | 2519.010 | 2519.010 | 2519.010 | 71 |
| Tegningslommer av stålplate, variabel bredde | 1 stk. | – | – | – | – | – | 2515.200 | 71 |
| Tegningslommer av plast | | se side | se side | se side | se side | se side | se side | 71 |
| Tegningslommer med gjennomsiktig lomme | | se side | se side | se side | se side | se side | se side | 71 |
| Beskyttelsestak | 1 stk. | 2476.010 | 2472.010 | 2472.010 | 2472.010 | 2476.010 | – | 72 |
| Jordingslisser | | se side | se side | se side | se side | se side | se side | 83 |
| Monteringssett | 1 stk. | 1199.100 | 1199.100 | 1199.100 | 1199.100 | 1199.100 | 1199.100 | 64 |
| Kabelnippel messing M12 x 1,5 | 15 stk. | 2411.801 | 2411.801 | 2411.801 | 2411.801 | 2411.801 | 2411.801 | 91 |
| Kabelnippel messing M16 x 1,5 | 15 stk. | 2411.811 | 2411.811 | 2411.811 | 2411.811 | 2411.811 | 2411.811 | 91 |
| Kabelnippel messing M20 x 1,5 | 10 stk. | 2411.821 | 2411.821 | 2411.821 | 2411.821 | 2411.821 | 2411.821 | 91 |
| Kabelnippel messing M25 x 1,5 | 10 stk. | 2411.831 | 2411.831 | 2411.831 | 2411.831 | 2411.831 | 2411.831 | 91 |
| Kabelnippel messing M32 x 1,5 | 5 stk. | 2411.841 | 2411.841 | 2411.841 | 2411.841 | 2411.841 | 2411.841 | 91 |
| Kabelnippel messing M40 x 1,5 | 4 stk. | 2411.851 | 2411.851 | 2411.851 | 2411.851 | 2411.851 | 2411.851 | 91 |
| Kabelnippel messing M50 x 1,5 | 2 stk. | 2411.861 | 2411.861 | 2411.861 | 2411.861 | 2411.861 | 2411.861 | 91 |
| Kabelnippel messing M63 x 1,5 | 1 stk. | 2411.871 | 2411.871 | 2411.871 | 2411.871 | 2411.871 | 2411.871 | 91 |
| Kabelnippel polyamid M12 x 1,5 | 50 stk. | 2411.601 | 2411.601 | 2411.601 | 2411.601 | 2411.601 | 2411.601 | 91 |
| Kabelnippel polyamid M16 x 1,5 | 50 stk. | 2411.611 | 2411.611 | 2411.611 | 2411.611 | 2411.611 | 2411.611 | 91 |
| Kabelnippel polyamid M20 x 1,5 | 50 stk. | 2411.621 | 2411.621 | 2411.621 | 2411.621 | 2411.621 | 2411.621 | 91 |
| Kabelnippel polyamid M25 x 1,5 | 25 stk. | 2411.631 | 2411.631 | 2411.631 | 2411.631 | 2411.631 | 2411.631 | 91 |
| Kabelnippel polyamid M32 x 1,5 | 15 stk. | 2411.641 | 2411.641 | 2411.641 | 2411.641 | 2411.641 | 2411.641 | 91 |
| Kabelnippel polyamid M40 x 1,5 | 5 stk. | 2411.651 | 2411.651 | 2411.651 | 2411.651 | 2411.651 | 2411.651 | 91 |
| Kabelnippel polyamid M50 x 1,5 | 5 stk. | 2411.661 | 2411.661 | 2411.661 | 2411.661 | 2411.661 | 2411.661 | 91 |
| Kabelnippel polyamid M63 x 1,5 | 3 stk. | 2411.671 | 2411.671 | 2411.671 | 2411.671 | 2411.671 | 2411.671 | 91 |

Kompaktapparatskap AX

Basisskap AX, rustfritt stål

| | | | | | | | | |
|---|-----------------------------------|-----------------|-----------------|-----------------|-----------------|-----------------|-----------------|------|
| Bredde (B) mm | PK | 500 | 500 | 600 | 600 | 600 | 600 | Side |
| Høyde (H) mm | | 500 | 500 | 380 | 600 | 600 | 760 | |
| Dybde (T) mm | | 210 | 300 | 210 | 210 | 210 | 210 | |
| Bredde på montasjeplater (F) mm | | 450 | 450 | 550 | 550 | 550 | 550 | |
| Høyde på montasjeplater (G) mm | | 475 | 475 | 355 | 575 | 575 | 735 | |
| Materiale | Rustfritt stål 1.4301 (AISI 304) | ■ | ■ | ■ | ■ | – | ■ | |
| | Rustfritt stål 1.4404 (AISI 316L) | – | – | – | – | ■ | – | |
| Best.nr. | 1 stk. | 1007.000 | 1013.000 | 1009.000 | 1010.000 | 1304.000 | 1012.000 | |
| Vekt ca. kg | | 15,7 | 18,4 | 14,6 | 23,5 | 23,5 | 30,2 | |
| Kapslingsgrad IP iht. IEC 60 529 | | IP 66 | IP 66 | IP 66 | IP 66 | IP 66 | IP 66 | |
| Kapslingsgrad NEMA | | NEMA 4X | NEMA 4X | NEMA 4X | NEMA 4X | NEMA 4X | NEMA 4X | |
| Produktspesifikt leveringsomfang | | | | | | | | |
| Dør(er) | | 1 | 1 | 1 | 1 | 1 | 1 | |
| Eksklusivlås | | 2 | 2 | 1 | 2 | 2 | 2 | |
| 3-punkts låssystem | | – | – | – | – | – | – | |
| Tilbehør | | | | | | | | |
| Veggfestebrakett, for AX rustfritt stål, KX rustfritt stål, veggavstand 15 mm | 4 stk. | 2433.010 | 2433.010 | 2433.010 | 2433.010 | 2433.510 | 2433.010 | 75 |
| Veggfesteinkel, rustfritt stål 1.4301 | 4 stk. | 2583.010 | 2583.010 | 2583.010 | 2583.010 | 2583.010 | 2583.010 | 75 |
| Mastefeste | 2 stk. | 2584.100 | 2584.100 | 2584.100 | 2584.100 | 2584.100 | 2584.100 | 76 |
| Skinne for innvendig utbygging | 4 stk. | 2393.210 | 2393.210 | 2393.210 | 2393.210 | 2393.210 | 2393.210 | 77 |
| Systemchassis 14 x 39 mm, utbygging i høyden | 4 stk. | 8619.710 | 8619.710 | – | 8619.720 | 8619.720 | – | 78 |
| Systemchassis 14 x 39 mm, utbygging i døren | | – | – | – | – | – | – | |
| Montasjestag | 20 stk. | – | – | – | – | – | 4696.000 | 70 |
| Systembelysning LED | 1 stk. | 2500.100 | 2500.100 | 2500.100 | 2500.100 | 2500.100 | 2500.100 | 92 |
| Komforthåndtak AX for låsinnsatser eller profilhalvsylinder | | – | – | – | – | – | – | |
| Mini komforthåndtak AX for låsinnsatser eller profilhalvsylinder | 1 stk. | 2537.100 | 2537.100 | 2537.100 | 2537.100 | 2537.100 | 2537.100 | 67 |
| Eksklusivlås AX med splittlås-innsats, rustfritt stål 1.4404 (AISI 316L) | 1 stk. | 2304.100 | 2304.100 | 2304.100 | 2304.100 | 2304.100 | 2304.100 | 68 |
| Låsinnsatser | | se side | se side | se side | se side | se side | se side | 67 |
| Dørhullprofil | 2 stk. | – | – | – | – | – | 2311.076 | 70 |
| Dørstopper | 5 stk. | 2519.010 | 2519.010 | 2519.010 | 2519.010 | 2519.010 | 2519.010 | 71 |
| Tegningslomme av stålplate, variabel bredde | 1 stk. | 2515.200 | 2515.200 | 2515.300 | 2515.300 | 2515.300 | 2515.300 | 71 |
| Tegningslomme av plast | | se side | se side | se side | se side | se side | se side | 71 |
| Tegningslomme med gjennomsiktig lomme | | se side | se side | se side | se side | se side | se side | 71 |
| Beskyttelsestak | 1 stk. | 2362.010 | – | 2473.010 | 2473.010 | 2473.010 | 2473.010 | 72 |
| Jordingslisser | | se side | se side | se side | se side | se side | se side | 83 |
| Monteringssett | 1 stk. | 1199.100 | 1199.100 | 1199.100 | 1199.100 | 1199.100 | 1199.100 | 64 |
| Kabelnippel messing M12 x 1,5 | 15 stk. | 2411.801 | 2411.801 | 2411.801 | 2411.801 | 2411.801 | 2411.801 | 91 |
| Kabelnippel messing M16 x 1,5 | 15 stk. | 2411.811 | 2411.811 | 2411.811 | 2411.811 | 2411.811 | 2411.811 | 91 |
| Kabelnippel messing M20 x 1,5 | 10 stk. | 2411.821 | 2411.821 | 2411.821 | 2411.821 | 2411.821 | 2411.821 | 91 |
| Kabelnippel messing M25 x 1,5 | 10 stk. | 2411.831 | 2411.831 | 2411.831 | 2411.831 | 2411.831 | 2411.831 | 91 |
| Kabelnippel messing M32 x 1,5 | 5 stk. | 2411.841 | 2411.841 | 2411.841 | 2411.841 | 2411.841 | 2411.841 | 91 |
| Kabelnippel messing M40 x 1,5 | 4 stk. | 2411.851 | 2411.851 | 2411.851 | 2411.851 | 2411.851 | 2411.851 | 91 |
| Kabelnippel messing M50 x 1,5 | 2 stk. | 2411.861 | 2411.861 | 2411.861 | 2411.861 | 2411.861 | 2411.861 | 91 |
| Kabelnippel messing M63 x 1,5 | 1 stk. | 2411.871 | 2411.871 | 2411.871 | 2411.871 | 2411.871 | 2411.871 | 91 |
| Kabelnippel polyamid M12 x 1,5 | 50 stk. | 2411.601 | 2411.601 | 2411.601 | 2411.601 | 2411.601 | 2411.601 | 91 |
| Kabelnippel polyamid M16 x 1,5 | 50 stk. | 2411.611 | 2411.611 | 2411.611 | 2411.611 | 2411.611 | 2411.611 | 91 |
| Kabelnippel polyamid M20 x 1,5 | 50 stk. | 2411.621 | 2411.621 | 2411.621 | 2411.621 | 2411.621 | 2411.621 | 91 |
| Kabelnippel polyamid M25 x 1,5 | 25 stk. | 2411.631 | 2411.631 | 2411.631 | 2411.631 | 2411.631 | 2411.631 | 91 |
| Kabelnippel polyamid M32 x 1,5 | 15 stk. | 2411.641 | 2411.641 | 2411.641 | 2411.641 | 2411.641 | 2411.641 | 91 |
| Kabelnippel polyamid M40 x 1,5 | 5 stk. | 2411.651 | 2411.651 | 2411.651 | 2411.651 | 2411.651 | 2411.651 | 91 |
| Kabelnippel polyamid M50 x 1,5 | 5 stk. | 2411.661 | 2411.661 | 2411.661 | 2411.661 | 2411.661 | 2411.661 | 91 |
| Kabelnippel polyamid M63 x 1,5 | 3 stk. | 2411.671 | 2411.671 | 2411.671 | 2411.671 | 2411.671 | 2411.671 | 91 |

Kompaktapparatskap AX

Basisskap AX, rustfritt stål

| | | | | | | | | |
|---|-----------------------------------|-----------------|-----------------|-----------------|-----------------|-----------------|-----------------|------|
| Bredde (B) mm | PK | 760 | 800 | 800 | 1000 | 1000 | 1000 | Side |
| Høyde (H) mm | | 760 | 1000 | 1200 | 1000 | 1200 | 1200 | |
| Dybde (T) mm | | 300 | 300 | 300 | 300 | 300 | 300 | |
| Bredde på montasjeplater (F) mm | | 705 | 745 | 745 | 945 | 945 | 945 | |
| Høyde på montasjeplater (G) mm | | 735 | 975 | 1175 | 975 | 1175 | 1175 | |
| Materiale | Rustfritt stål 1.4301 (AISI 304) | ■ | ■ | ■ | ■ | ■ | – | |
| | Rustfritt stål 1.4404 (AISI 316L) | – | – | – | – | – | ■ | |
| Best.nr. | 1 stk. | 1014.000 | 1016.000 | 1017.000 | 1018.000 | 1019.000 | 1305.000 | |
| Vekt ca. kg | | 42,5 | 52,9 | 61,5 | 71,0 | 76,0 | 76,0 | |
| Kapslingsgrad IP iht. IEC 60 529 | | IP 66 | IP 66 | IP 66 | IP 55 | IP 55 | IP 55 | |
| Kapslingsgrad NEMA | | NEMA 4X | NEMA 4X | NEMA 4X | NEMA 12 | NEMA 12 | NEMA 12 | |
| Produktspesifikt leveringsomfang | | | | | | | | |
| Dør(er) | | 1 | 1 | 1 | 2 | 2 | 2 | |
| Eksklusivlås | | 2 | 2 | – | 2 | – | – | |
| 3-punkts låssystem | | – | – | ■ | – | ■ | ■ | |
| Tilbehør | | | | | | | | |
| Veggfestebrakett, for AX rustfritt stål, KX rustfritt stål, veggavstand 15 mm | 4 stk. | 2433.010 | 2433.010 | 2433.010 | 2433.010 | 2433.010 | 2433.510 | 75 |
| Veggfesteinkel, rustfritt stål 1.4301 | 4 stk. | 2583.010 | 2583.010 | 2583.010 | 2583.010 | 2583.010 | 2583.010 | 75 |
| Mastefeste | 2 stk. | 2584.100 | 2584.100 | 2584.100 | 2584.100 | 2584.100 | 2584.100 | 76 |
| Skinne for innvendig utbygging | 4 stk. | 2393.300 | 2393.300 | 2393.300 | 2393.300 | 2393.300 | 2393.300 | 77 |
| Systemchassis 14 x 39 mm, utbygging i høyden | 4 stk. | – | 8619.750 | 8619.770 | 8619.750 | 8619.770 | 8619.770 | 78 |
| Systemchassis 14 x 39 mm, utbygging i døren | 4 stk. | – | – | 8619.730 | – | 8619.710 | 8619.710 | 78 |
| Montasjestag | 20 stk. | 4599.200 | 4697.000 | 4697.000 | 4695.000 | 4695.000 | 4695.000 | 70 |
| Systembelysning LED | 1 stk. | 2500.110 | 2500.110 | 2500.110 | 2500.110 | 2500.110 | 2500.110 | 92 |
| Komforthåndtak AX for låsinnsatser eller profilhalvsylinder | 1 stk. | – | – | 2435.100 | – | 2435.100 | 2435.100 | 66 |
| Mini komforthåndtak AX for låsinnsatser eller profilhalvsylinder | 1 stk. | 2537.100 | 2537.100 | – | 2537.100 | – | – | 67 |
| Eksklusivlås AX med splittlås-innsats, rustfritt stål 1.4404 (AISI 316L) | 1 stk. | 2304.100 | 2304.100 | 2304.100 | 2304.100 | – | 2304.100 | 68 |
| Låsinnsatser | | se side | se side | se side | se side | se side | se side | 67 |
| Dørhullprofil | 2 stk. | 2311.076 | 2311.100 | 2311.120 | 2311.100 | 2311.120 | 2311.120 | 70 |
| Dørstopper | 5 stk. | 2519.010 | 2519.010 | 2519.010 | 2519.010 | 2519.010 | 2519.010 | 71 |
| Tegningslomme av stålplate, variabel bredde | 1 stk. | 2515.400 | 2515.400 | 2515.400 | 2515.200 | 2515.200 | 2515.200 | 71 |
| Tegningslomme av plast | | se side | se side | se side | se side | se side | se side | 71 |
| Tegningslomme med gjennomsiktig lomme | | se side | se side | se side | se side | se side | se side | 71 |
| Beskyttelsestak | 1 stk. | 2474.010 | 2475.010 | 2475.010 | 2363.010 | 2363.010 | 2363.010 | 72 |
| Jordingslisser | | se side | se side | se side | se side | se side | se side | 83 |
| Monteringssett | 1 stk. | 1199.100 | 1199.100 | 1199.100 | 1199.100 | 1199.100 | 1199.100 | 64 |
| Kabelnippel messing M12 x 1,5 | 15 stk. | 2411.801 | 2411.801 | 2411.801 | 2411.801 | 2411.801 | 2411.801 | 91 |
| Kabelnippel messing M16 x 1,5 | 15 stk. | 2411.811 | 2411.811 | 2411.811 | 2411.811 | 2411.811 | 2411.811 | 91 |
| Kabelnippel messing M20 x 1,5 | 10 stk. | 2411.821 | 2411.821 | 2411.821 | 2411.821 | 2411.821 | 2411.821 | 91 |
| Kabelnippel messing M25 x 1,5 | 10 stk. | 2411.831 | 2411.831 | 2411.831 | 2411.831 | 2411.831 | 2411.831 | 91 |
| Kabelnippel messing M32 x 1,5 | 5 stk. | 2411.841 | 2411.841 | 2411.841 | 2411.841 | 2411.841 | 2411.841 | 91 |
| Kabelnippel messing M40 x 1,5 | 4 stk. | 2411.851 | 2411.851 | 2411.851 | 2411.851 | 2411.851 | 2411.851 | 91 |
| Kabelnippel messing M50 x 1,5 | 2 stk. | 2411.861 | 2411.861 | 2411.861 | 2411.861 | 2411.861 | 2411.861 | 91 |
| Kabelnippel messing M63 x 1,5 | 1 stk. | 2411.871 | 2411.871 | 2411.871 | 2411.871 | 2411.871 | 2411.871 | 91 |
| Kabelnippel polyamid M12 x 1,5 | 50 stk. | 2411.601 | 2411.601 | 2411.601 | 2411.601 | 2411.601 | 2411.601 | 91 |
| Kabelnippel polyamid M16 x 1,5 | 50 stk. | 2411.611 | 2411.611 | 2411.611 | 2411.611 | 2411.611 | 2411.611 | 91 |
| Kabelnippel polyamid M20 x 1,5 | 50 stk. | 2411.621 | 2411.621 | 2411.621 | 2411.621 | 2411.621 | 2411.621 | 91 |
| Kabelnippel polyamid M25 x 1,5 | 25 stk. | 2411.631 | 2411.631 | 2411.631 | 2411.631 | 2411.631 | 2411.631 | 91 |
| Kabelnippel polyamid M32 x 1,5 | 15 stk. | 2411.641 | 2411.641 | 2411.641 | 2411.641 | 2411.641 | 2411.641 | 91 |
| Kabelnippel polyamid M40 x 1,5 | 5 stk. | 2411.651 | 2411.651 | 2411.651 | 2411.651 | 2411.651 | 2411.651 | 91 |
| Kabelnippel polyamid M50 x 1,5 | 5 stk. | 2411.661 | 2411.661 | 2411.661 | 2411.661 | 2411.661 | 2411.661 | 91 |
| Kabelnippel polyamid M63 x 1,5 | 3 stk. | 2411.671 | 2411.671 | 2411.671 | 2411.671 | 2411.671 | 2411.671 | 91 |

Kompaktapparatskap AX

Veggskap AX med 19"-profilskinner, dybdevariabel



Systemutbygging side 62

Materiale:

- Stålplate

Overflate:

- Kapslinger og dør: Dyppgrunnet, pulverbelagt utvendig, strukturlakk
- Innvendig utbygging: Forsinket

Farge:

- RAL 7035

Kapslingsgrad IP iht. IEC 60 529:

- IP 66 ved bruk av tilsvarende flensplate (tilbehør)

Leveringsomfang:

- Kapsling, lukket, med hengslet dør
- Dørhengsling høyre, kan byttes til venstre
- Flensplate med børsteliste i kapslingsbunnen for kabelinnføring, forhåndsmontert
- Eksklusivlås med 3 mm splittlåsinnsetts
- 19" profilskinner foran, dybdevariable i 25 mm-raster montert på fire skinner for innvendig utbygging
- Montasjevinkel for feste av 19" stikkontaktliste eller jordingslinje i kombinasjon med en C-profilskinne for kabelopp-samling
- C-profilskinne forhåndsmontert på bakveggen

Veggskap AX med 19"-profilskinner, dybdevariabel

| Høydeenheter HE | PK | 8 | 13 | 16 | 16 | Side |
|--|----|-----------------|-----------------|-----------------|-----------------|------|
| Bredde mm | | 600 | 600 | 600 | 600 | |
| Høyde mm | | 380 | 600 | 760 | 800 | |
| Dybde mm | | 350 | 350 | 350 | 400 | |
| Maks. monteringsdybde mm, 19"-profil inn til bakvegg, ovenfor montasjevinkel | | 278 | 278 | 278 | 316 | |
| Eksklusivlåser | | 1 | 2 | 2 | 2 | |
| Best.nr. | | 7641.350 | 7643.350 | 7645.350 | 7646.400 | |
| Flensplate, størrelse | | 7 | 7 | 7 | 7 | |
| Flensplate, antall | | 1 | 1 | 1 | 1 | |

Tilbehør

| | | se side 87 – 89 | | | | |
|--|---------|------------------------|------------------------|------------------------|----------|----|
| Flensplater IP 66 | | | | | | |
| Veggfestevinkel | 4 stk. | 2505.510 | 2505.510 | 2505.510 | 2505.510 | 75 |
| Vindu, dybde 36 mm | 1 stk. | 2730.010 | 2731.010 | 2732.010 | – | 65 |
| Vindu, dybde 62 mm | 1 stk. | 2760.010 | 2761.010 | 2762.010 | – | 65 |
| Apparathyller dybde 250 mm, 2 HE, fast montering, RAL 9005 | 1 stk. | 5501.615 | 5501.615 | 5501.615 | 5501.615 | |
| Apparathyller dybde 300 mm, 2 HE, uttrekkbar, RAL 9005 | 1 stk. | 5501.635 ¹⁾ | 5501.635 ¹⁾ | 5501.635 ¹⁾ | 5501.635 | |
| Låsinnsetts | | se side | se side | se side | se side | 68 |
| Mini komforhåndtak AX for låsinnsetts eller profilhalvsylinder | 1 stk. | 2537.100 | 2537.100 | 2537.100 | 2537.100 | 67 |
| 19"-feste, 1 U | 24 stk. | 2090.000 | 2090.000 | 2090.000 | 2090.000 | |
| Innvendige sekskantskruer M5 x 16 mm(unbraco 25) | 50 stk. | 7094.130 | 7094.130 | 7094.130 | 7094.130 | |
| Rangeringspanel, 1 HE, RAL 9005 | 1 stk. | 5502.205 | 5502.205 | 5502.205 | 5502.205 | |
| Kabelgjennomføringspanel med børsteliste, 1 HE, RAL 9005 | 1 stk. | 5502.255 | 5502.255 | 5502.255 | 5502.255 | |
| Kabelklemmer for C-profilskinner | 25 stk. | 7077.000 til 7099.000 | | | | |
| Jordingslinje, horisontal | 1 stk. | 7113.000 | 7113.000 | 7113.000 | 7113.000 | |
| Jordingslisser | | se side | se side | se side | se side | 83 |

¹⁾ For kapslingsdybde 350 mm redusert ledig plass foran 19"-montasjenivå



BETJENINGSKAPSLING AX – BEDRE **ERGONOMI**

Bedre ergonomi med den integrerte bærearmtilkoblingen som sammen med Rittal bærearmsystem alltid sørger for riktig synsvinkel.





Kompaktapparatskap AX

Betjeningskapsling AX med håndtakslister



Systemutbygging side 62

Materiale:

- Kapsling: Stålplate
- Dør: Stålplate, PU-pakning som er innskummet helt rundt
- Håndtakslister: Aluminium
- Frontplate: Aluminium
- Avdekningsprofiler: Plast

Overflate:

- Kapslinger og dør: Dyppgrunnet, pulverbelagt utvendig, strukturlakk
- Håndtakslister: Natureloksert
- Frontplate: Natureloksert

Farge:

- Kapslinger og dør: RAL 7035
- Avdekningsprofiler: Tilsvare RAL 7024

Kapslingsgrad IP iht. IEC 60 529:

- IP 55

Leveringsomfang:

- Kapsling med dør, med utsparring og forsterking for bærearmløsløsing Ø 130 mm
- Foran med maks. utsparring, dekket av 3 mm aluminiumsfrontplate som er lett å bearbeide
- Håndtakslister og avdekningsprofiler i siden
- Formet innvendig utbyggingsvinkel med hullraster
- Eksklusivlås med 3 mm splittlåsinnsats

Henvisning:

- Det er mulig å bytte bærearmløsløsing og dørhengsløsing ved å dreie kapslingen.
- Alternativ: Bærearmløsløsing Ø 130 mm, forhåndsformet for skjøvet i forsterkningsplaten, kan enkelt bores opp
- Låsesystemer for servicetilgang bakfra: Låsinnsats, kan byttes i mini-komforhåndtak AX, låsinnsatser 27 mm, utførelse A
- Låsesystemer for servicetilgang forfra: Låsinnsats kan erstattes med 27 mm låsinnsatser, utførelse A

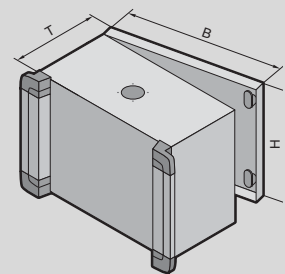
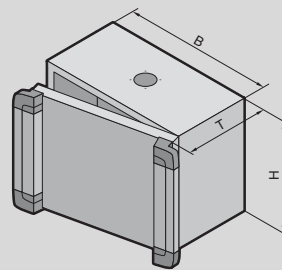

Godkjenninger:

- UL
- cUL
- CSA

Kompaktapparatskap AX

Betjeningskapsling AX med håndtakslister

| Bredde (B) mm | PK | 300 | 300 | 380 | 380 | 380 | Side |
|---|--------|-----------------|-----------------|-----------------|-----------------|-----------------|------|
| Høyde (H) mm | | 200 | 300 | 300 | 380 | 380 | |
| Dybde (T) mm | | 155 | 210 | 210 | 210 | 210 | |
| Best.nr. | 1 stk. | 6320.050 | 6315.150 | 6315.250 | 6315.350 | 6320.350 | |
| Vekt ca. kg | | 4,5 | 7,0 | 7,5 | 9,8 | 9,8 | |
| Servicetilgang | bakfra | ■ | - | - | - | ■ | |
| | forfra | - | ■ | ■ | ■ | - | |
| Tilbehør | | | | | | | |
| Systemchassis 14 x 39 mm, utbygging i høyden | 4 stk. | - | - | - | 8619.700 | 8619.700 | |
| Systemchassis 14 x 39 mm, utbygging i bredden | 4 stk. | 8619.700 | 8619.700 | - | - | - | |
| Montasjevinkel | 4 stk. | 4597.000 | 4597.000 | 4597.000 | 4597.000 | 4597.000 | 79 |
| Montasjevinkel for innvendig utbygging | 4 stk. | 6205.100 | 6205.100 | 6205.100 | 6205.100 | 6205.100 | 80 |
| Mini komforhåndtak AX for låsinnsatser eller profilhalvsylinder | 1 stk. | 2537.100 | - | - | - | 2537.100 | 67 |
| Mini komforhåndtak AX med sikkerhetsinnsats, lås E1 | 1 stk. | 2537.200 | - | - | - | 2537.200 | 67 |
| Mini komforhåndtak AX for hengelås og låsinnsatser eller profilhalvsylinder | 1 stk. | 2537.300 | - | - | - | 2537.300 | 67 |
| Låsinnsatser | | se side | se side | se side | se side | se side | 68 |
| Jordingslisser | | se side | se side | se side | se side | se side | 83 |

Betjeningskapsling AX med håndtakslister

| Bredde (B) mm | PK | 500 | 500 | 600 | 600 | 600 | Side |
|---|--------|-----------------|-----------------|-----------------|-----------------|-----------------|------|
| Høyde (H) mm | | 500 | 500 | 380 | 600 | 600 | |
| Dybde (T) mm | | 210 | 210 | 210 | 210 | 210 | |
| Best.nr. | 1 stk. | 6315.450 | 6320.450 | 6320.550 | 6320.650 | 6315.650 | |
| Vekt ca. kg | | 16,8 | 16,8 | 15,4 | 18,8 | 22,8 | |
| Servicetilgang | bakfra | - | ■ | ■ | ■ | - | |
| | forfra | ■ | - | - | - | ■ | |
| Tilbehør | | | | | | | |
| Systemchassis 14 x 39 mm, utbygging i høyden | 4 stk. | 8619.710 | 8619.710 | 8619.700 | 8619.720 | 8619.720 | |
| Systemchassis 14 x 39 mm, utbygging i bredden | 4 stk. | 8619.720 | 8619.720 | 8619.760 | 8619.760 | 8619.760 | |
| Montasjevinkel | 4 stk. | 4597.000 | 4597.000 | 4597.000 | 4597.000 | 4597.000 | 79 |
| Montasjevinkel for innvendig utbygging | 4 stk. | 6205.100 | 6205.100 | 6205.100 | 6205.100 | 6205.100 | 80 |
| Mini komforhåndtak AX for låsinnsatser eller profilhalvsylinder | 1 stk. | - | 2537.100 | 2537.100 | 2537.100 | - | 67 |
| Mini komforhåndtak AX med sikkerhetsinnsats, lås E1 | 1 stk. | - | 2537.200 | 2537.200 | 2537.200 | - | 67 |
| Mini komforhåndtak AX for hengelås og låsinnsatser eller profilhalvsylinder | 1 stk. | - | 2537.300 | 2537.300 | 2537.300 | - | 67 |
| Låsinnsatser | | se side | se side | se side | se side | se side | 68 |
| Jordingslisser | | se side | se side | se side | se side | se side | 83 |



Kompaktapparatskap AX

Betjeningskapsling AX for bord-TFT opptil 24"



Systemutbygging side 62

For montering av standard skjermer med skjermdiagonaler opptil 24" i formatene 16:9/16:10

Materiale:

- Kapsling: Stålplate
- Dør: Stålplate, PU-pakning som er innskummet helt rundt
- Håndtakslister: Aluminium
- Avdekningsprofiler: Plast
- Vindu: Ettlags sikkerhetsglass
- TFT-holder: Stålplate

Overflate:

- Kapslinger og dør: Pulverbelagt utvendig, strukturlakk
- Håndtakslister: Natureloksert

Farge:

- Kapslinger og dør: RAL 7035
- Avdekningsprofiler: Tilsvarende RAL 7024

Kapslingsgrad IP iht. IEC 60 529:

- IP 65

Leveringsomfang:

- Kapsling med dør, med utsparring og forsterking for bærearmlilkobling Ø 130 mm
- Vindu, ettlags sikkerhetsglass
- Holder for bord-TFT med innfesting VESA 75/100
- Håndtakslister og avdekningsprofiler i siden
- Dør bak, høyrehengslet
- Eksklusivlås med 3 mm splittlåsinnsats

Henvisning:

- Det er mulig å bytte bærearmlilkoblingen og dørhengslingen ved å dreie kapslingen.
- Alternativ: Bærearmlilkobling Ø 130 mm, forhåndsformet for skjøvet i forsterkningsplaten, kan enkelt bores opp
- Låsinnsetts, kan byttes i minikomforhåndtak AX, låsinnsatser 27 mm, utførelse A

Godkjenninger:

- UL
- cUL
- CSA

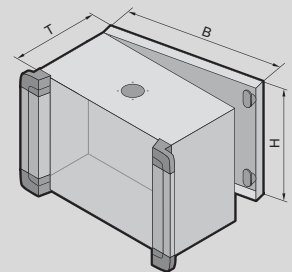

Betjeningskapsling AX for bord-TFT opptil 24"

| | | | |
|--|--------|-----------------|------|
| Bredde (B) mm | PK | 650 | Side |
| Høyde (H) mm | | 450 | |
| Dybde (T) mm | | 155 | |
| Best.nr. | 1 stk. | 6321.050 | |
| Vekt ca. kg | | 18,0 | |
| Eksklusivlås | | 2 | |
| Tilbehør | | | |
| Mini komforhåndtak AX for låsinnsatser eller profilhalvsylinder | 1 stk. | 2537.100 | 67 |
| Mini komforhåndtak AX med sikkerhetsinnsetts, lås E1 | 1 stk. | 2537.200 | 67 |
| Mini komforhåndtak AX for hengselås og låsinnsatser eller profilhalvsylinder | 1 stk. | 2537.300 | 67 |
| Låsinnsatser | | se side | 68 |

AX. KX. SYSTEM PERFECTION.

Systembelysning LED



ENCLOSURES

POWER DISTRIBUTION

CLIMATE CONTROL

IT INFRASTRUCTURE

SOFTWARE & SERVICES



FRIEDHELM LOH GROUP



TILBEHØR AX – ØKT SIKKERHET

Økt sikkerhet ved å opprettholde alle godkjenninger ved montering av typetestet systemtilbehør som veggfestebrakett og flensplater.







UL-samsvar

Ved bruk av Rittal tilbehørskomponenter i eksisterende eller nye kapslingsåpninger, blir den standard UL-godkjenningen opprettholdt i sin helhet.



Innvendig utbygging

Den individuelle utbyggingen av skapet er på grunn av det verktøyløse, formtilpassede og meget fleksible festet av skinnen tidsbesparende og enkelt for innvendig utbygging på forhåndspregede fester og den gjennomgående kompatibiliteten med det omfattende systemtilbehøret.

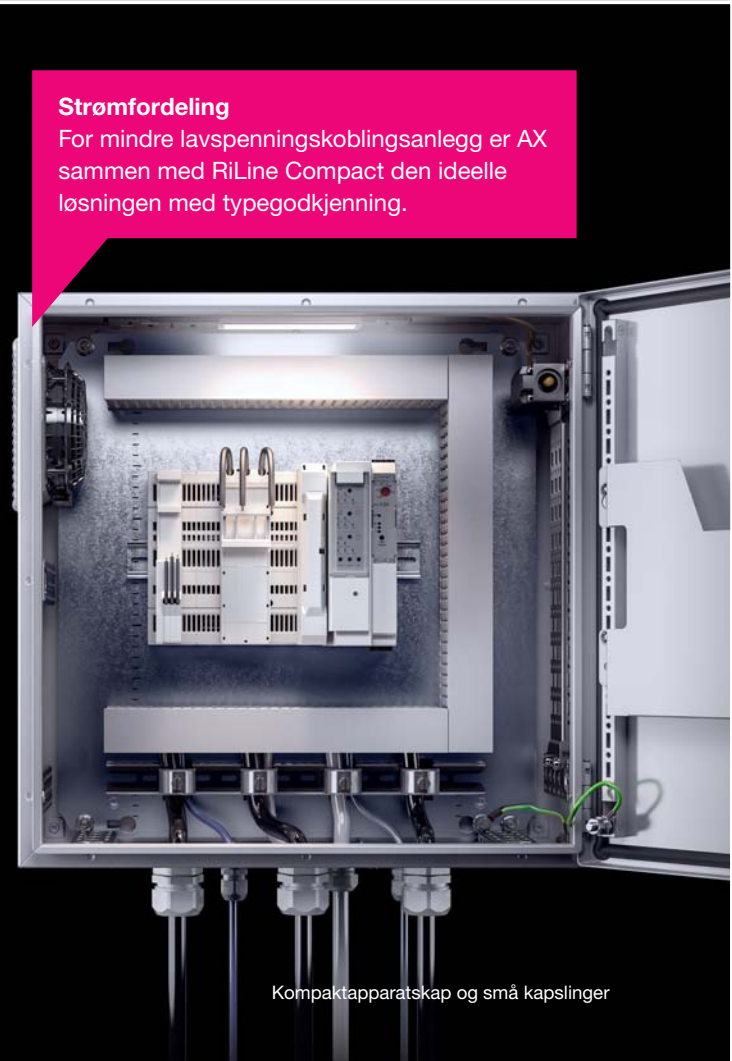

Strømfordeling

For mindre lavspenningskoblingsanlegg er AX sammen med RiLine Compact den ideelle løsningen med typegodkjenning.



Hurtigmontasje

Med skinnen for innvendig utbygging kan man meget raskt og uten mekanisk bearbeiding utføre rutinemessige oppgaver som montering av dørposisjonsbrytere eller kabelføringer.



Fleksibilitet

Dørutbyggingen krever ingen mekanisk bearbeiding, da systemtilbehøret kan festes direkte på dørhullprofilen med U-profil og hullrasteren.



Komfort

Komforthåndtaket AX kan leveres for alle låsinnsatser, og muliggjør dermed integrering i eksisterende låssystemer.



Én-manns montering

Den nye veggfestebraketten kan veldig enkelt festes utenfra med en selvgjengende skrue. Kapslingen kan deretter enkelt henges inn i de forhåndsmonterte skruene.



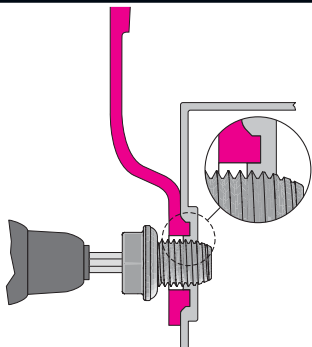

Veggfestebrakett, stålplate
På baksiden har stålplatekapslingene firkantpreging for feste av veggbrakettene, og de har et nytt montasjehull for direkte fastskruing utenfra ved hjelp av selvgjengende skruer.



Veggfestebrakett, rustfritt stål
På kapslinger i rustfritt stål finner man pregingen for vridningssikkert feste av veggfestebraketten og kjøring for boringen. Det sparer tid, og gjør det mulig å bore uten å måle merke opp. Av hygieniske årsaker er kapslingene i rustfritt stål lukket på baksiden.



Sokkelsystem AX
Gjennom den store åpningen i sokkelhjørneprofilen kan skrues fast direkte forfra med kapslingen. Klipspanelene gir enkel og rask tilgang til sokkelen og dermed for individuell bruk, f.eks. som kabelhåndteringsrom.



Rekkemontering
Kapslinger som har egne utsparinger, kan raskt og tetningsriktig seriekobles med rekkemonteringssettet.



Beskyttelsestak
Det skrå beskyttelsestaket sikrer kapslingen mot væske og annet smuss ovenfra. Festes på kapslingen uten mekanisk bearbeiding.



Mastefeste

Med det universelle mastefestet kan kapslingen enkelt og uten mekanisk bearbeiding festes på runde eller kantede master.

Løfteøyne

Ved hjelp av boringene som er standard på større kapslinger, er det enkelt å montere løfteøyner for transport. Forsterkingsplatene sørger for sikker transport – også av kapslinger med tunge utbygg.



Dørvarianter

For kapslingsstørrelser med mål som passer kan både vinduet og betjeningspanelet brukes som dørvarianter. Dermed blir bruk som betjeningskapsling mulig eller fri sikt til komponentene i kapslingen sikret.



Dørutbygging

Takket være dørhullprofilen med integrert 25 mm-hullraster er en helt individuell utbygging med tegningslommer mulig. Dermed er alle viktige underlag hele tiden tilgjengelig. Med systemchassiset kan døren ganske enkelt brukes som ekstra montasjenivå.



Dørutbygging

180°-hengsel og dørlås gjør at man kan arbeide uhindret i kapslingen – ingen utilsiktet slamring med døren og ingen hindringer der det er trangt om plassen.





Låssystem

Komforthåndtaket er tilgjengelig for kapslinger med sylinder- og eksklusivlås i alle vanlige utførelser og låsinnsatser. Muligheten for å feste opptil seks hengelåser til multilåsen gjør det enkelt å ha individuelle tilgangsrrettigheter for forskjellige grupper av mennesker.



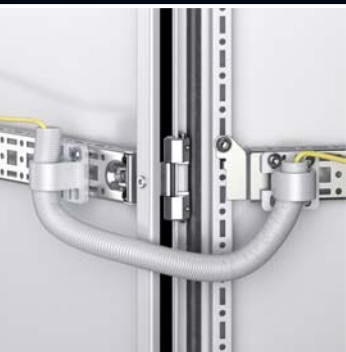

Systemchassis 14 x 39 mm

I forbindelse med skinnen for innvendig utbygging eller dørhullprofilen gir systemchassiset 14 x 39 mm helt nye muligheter ved innvendig utbygging.



Jordingslisser

For sikker jording har man lengdeoptimerte og ferdig-monterte jordingsbånd i alle vanlige tverrsnitt. Det reduserer tidsforbruket betydelig ved montering.



ISV-monteringssett

Med ISV-monteringssettene kan standard AX-kapslinger uten for mye arbeid forberedes for utbygging med ISV-utbyggingmoduler. Montering i tilsvarende store kapslinger i rustfritt stål er også mulig.



Trykkutligningspropper

Ved hjelp av tetningsmembranen i trykkutligningsproppen unngår man trykkforskjeller på grunn av skiftende klimatiske forhold. Dermed oppstår det ikke kondensvann og heller ikke problemer med korrosjon i kapslingen.

Skinne for innvendig utbygging

Med skinnen for innvendig utbygging lager du raskt og enkelt en ekstra montasjeplate eller grunnlaget for en komplett skinneutbygging i 25 mm-hullrasteren. Det er ikke nødvendig med noen form for mekanisk bearbeiding, og kammer i kapslingen sørger for sikkert feste – også under dynamiske belastninger.

Montasjevinkel

Dermed kan systembelysningen LED fleksibelt festes i 25 mm-hullrasteren i taket eller på siden. Monteringen skjer helt uten mekanisk bearbeiding av kapslingen.

Filtervifter

For å unngå varmelommer er Rittal filtervifte et riktig valg. Når den brukes, blir til og med UL-godkjenningen opprettholdt uavhengig.



Kondensnippel

Hvis det ikke er til å unngå at det dannes kondensat inne i kapslingen, sørger kondensatavløpet for at det ledes bort og ut på en sikker måte. Den integrerte labyrintpakningen gjør at kapslingen blir beskyttet mot vannsprut. For stålplatekapslinger er montering uten mekanisk bearbeiding av kapslingen mulig.





Kabelføring
Med kabelslangen og kabelslangeholderen kan det lages kabelføringer mellom dør og kapsling på en fleksibel og sikker måte.

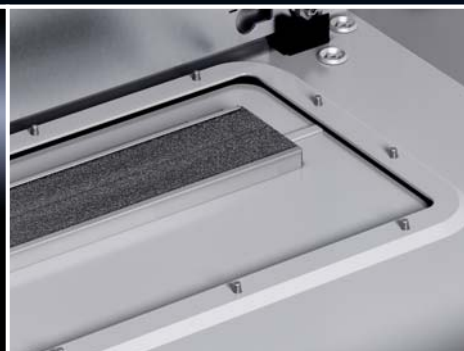

Plugg-gjennomføring, liten
Dermed blir det lekende lett å føre inn ferdigmonterte kabler i vilkårlige flater. Innmontering er mulig opptil en materialtykkelse på 4 mm. Kablene kan festes sikkert på den integrerte strekkavlastningen med kabelstrips.



Kabelgjennomføring, modulær

Med kabelgjennomføringen, modulær er en fullstendig fleksibel kabelinnføring mulig, også av ferdigmonterte kabler. Pakningsinnsatsene kan tilpasses individuelt til de nødvendige kabelverrsnittene. Den modulære kabelgjennomføringen er tilgjengelig som flensplate og for montering på vilkårlige flater.

Skinne for innvendig utbygging

Kan også brukes til kabelføring eller for påbygg som klemfliser.

Flensplater

Riktig flensplate for enhver anvendelse. Plast-flensplater med membran for hurtig inntrekking av kabler, metall-flensplater med metriske svekkinger for enkel montering av kabelknipler eller flenseplate med klemprofil for f.eks. inntrekking av ferdigmonterte kabler.

Kabelforskruinger

Avhengig av bruken, er kabelniper forniklet i messing, i polyamid eller som EMC-utførelse tilgjengelig. Integreerte klemmlameller sørger for sikker tiltrekking og strekkavlastning som skåner kabelen.



Systemutbygging AX

Sokkelsystem AX



Det modulære sokkelsystemet

Det nye og innovative sokkelsystemet AX tilbyr et unikt utvalg av funksjoner og bruksmuligheter.

Sokkelsystemet AX består av følgende artikler:

- Sokkelhjørneprofiler med sokkelpanel, foran og bak
- Sokkel sidepanel

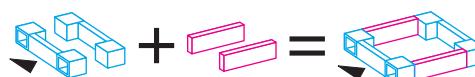

Et best.nr. for sokkelhjørneprofiler med sokkelpaneler, foran og bak

Best.nr. for sokkelpaneler, på siden

En komplett sokkel AX

| Sokkelhøyde | Basisform | Muligheter for kabelgjennomføring | | | | Stabilisering av rekkemonterte sokler | |
|-------------|-----------|-----------------------------------|--|--|--|---------------------------------------|--|
| 100 mm | | | | | | | |
| 200 mm | | | | | | | |

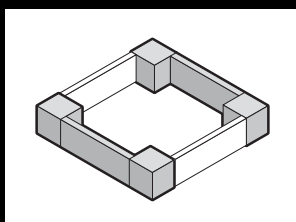

Sokkelhjørneprofiler med sokkelpanel, foran og bak

Stålplate

Sokkelhjørneprofiler med stor åpning for optimal tilgang til festeområdet, kan dekkkes med hjørneavdekningen i plast.

Materiale:

- Sokkelhjørneprofil: Stålplate
- Sokkelpanel foran/bak: Stålplate
- Hjørneavdekning: Plast

Farge:

- RAL 9005

Leveringsomfang 100 mm høy:

- 4 sokkelhjørneprofiler, 100 mm høye
- 4 hjørneavdekninger
- 2 sokkelpanel, foran/bak, 100 mm høye
- Inkl. Festemateriell

Leveringsomfang 200 mm høy:

- 4 sokkelhjørneprofiler, 200 mm høye
- 4 hjørneavdekninger
- 1 sokkelpanel, foran/bak, 200 mm høye
- 2 sokkelpanel, foran/bak, 100 mm høye
- Inkl. festemateriell

100 mm høyt

| For skapbredde mm | Best.nr. |
|-------------------|----------|
| 600 | 2820.061 |
| 800 | 2820.081 |
| 1000 | 2820.101 |
| 1200 | 2820.121 |

200 mm høyt

| For skapbredde mm | Best.nr. |
|-------------------|----------|
| 600 | 2820.062 |
| 800 | 2820.082 |
| 1000 | 2820.102 |
| 1200 | 2820.122 |

! I tillegg behøves:

- Sokkelpaneler, på siden, for tilkobling av en sokkelenhet, se side 63

+ Tilbehør:

- Gulvfestebrakett, se side 63

Systemutbygging AX

Sokkelsystem AX

Sokkel sidepanel

Stålplate

For avslutning av en sokkelenhet på siden og for ekstra stabilisering eller innvendig utbygging av sokkelen i rekkemonterte sokler. På 200 mm høye sokler kan det enten monteres en 200 mm høy eller to 100 mm høye paneler.

Materiale:

– Stålplate

Farge:

– RAL 9005

Leveringsomfang:

– 2 sokkelpanel
– Inkl. festemateriell

100 mm høyt

| For skapdybde mm | Best.nr. |
|---------------------|-----------------|
| 300 | 2820.310 |
| 400 | 2820.410 |

200 mm høyt

| For skapdybde mm | Best.nr. |
|---------------------|-----------------|
| 300 | 2820.320 |
| 400 | 2820.420 |

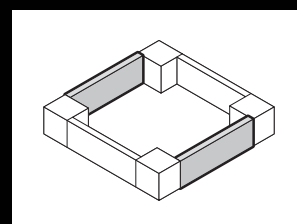

Gulv festebrakett

For montering av sokkel på gulv. For montasjeskruer opptil Ø 12 mm.

Materiale:

– Stålplate

Overflate:

– Forsinket

| PK | Best.nr. |
|---------|-----------------|
| 10 stk. | 2817.000 |



Systemutbygging AX

Gulv/rekkemontering



Trykkutligningspropper

Spesielt når kapslinger utsettes for skiftende klimaforhold, kan det danne seg kondensvann i lukkede kapslinger på grunn av trykkforskjeller. Disse trykkforskjellene og dermed kondensdannelsen blir langt på vei forhindret pga. den integrerte tetningsmembranen i trykkutligningsproppen, i tillegg beskytter den mot fuktighet som trenger inn utenfra. Innbygging i vertikale flater for å beskytte mot tilsmussing.

Tekniske data:

- Luftgjennomgang opptil 120 liter/time ved en trykkforskjell på 70 mbar
- Tilkoblingsgjenge M12 x 1,5
- Kan monteres i materialtykkelse opptil 4 mm

| PK | Best.nr. |
|--------|----------|
| 5 stk. | 2459.500 |

Materiale:

- Polyamid

Farge:

- Lik RAL 9005

Kapslingsgrad iht. IEC 60 529:

- IP 68

Kapslingsgrad iht. DIN 40 040-9:

- IP 69K

Leveringsomfang:

- Inkl. kontramutter



Kondensnippel

For sikker kondensavløp innenfra og beskyttelse mot vannsprut utenfra (labyrintvirkning). Nødvendig hull diameter 16 mm (AX-stålplater har ferdig boring i bunnen).

Materiale:

- Polyamid

Farge:

- Lik RAL 7035

Kapslingsgrad:

- Vannsprutbeskyttelse, ved korrekt montasje nede

| PK | Best.nr. |
|--------|----------|
| 6 stk. | 2459.000 |

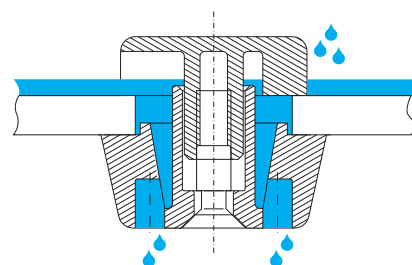

Monteringssett

for AX, KX

For rekkemontering av AX/KX-kapslinger. Nødvendige utsparinger må gjøres av kunden.

Spesialskruer og -muttere

- For rask, enkel montering uten gjenging
- Begrenser komprimeringen av pakningen til et fast definert mål, og sikrer dermed varig tetting mellom skapene.

Pakning, selvklebende

- Fra tetningsselementer og hjørneprofiler som kan rekkemonteres for individuell tilpasning til forskjellige kapslingshøyder

En pakke er tilstrekkelig for et monteringssted opptil H x D = 800 x 350 mm

| PK | Best.nr. |
|--------|----------|
| 1 stk. | 1199.100 |

Leveringsomfang:

- Spesialskruer og -muttere
- Pakningselement, selvklebende

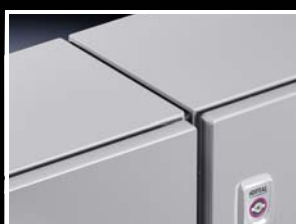

Systemutbygging AX

Vindu/betjeningspanel

Vindu

For montering på

- AX-kapsling i stedet for døren
- Flater

Maks. montasjedybde: (Dybde -4 mm)
Vindusflate: (Bredde -60 mm) x (Høyde -60 mm)

Materiale:

- Rammer: Aluminium, naturelokstert
- Vindu: Akrylglass

Kapslingsgrad IP iht. IEC 60 529:

- IP 54

Leveringsomfang:

- Inkl. plashåndtak med sikkerhetsinnsats nr. 3524 E

Dybde 36 mm

| Kan brukes som dørvarianter på | Bredde mm | Høyde mm | Best.nr. |
|--|-----------|----------|-----------------|
| 1050.000, 1350.000 1007.000 | 497 | 497 | 2733.010 |
| 1039.000, 1339.000 1009.000 | 597 | 377 | 2730.010 |
| 1010.000, 1054.000 1060.000, 1360.000 | 597 | 597 | 2731.010 |
| 1012.000, 1076.000 1376.000 | 597 | 757 | 2732.010 |

Dybde 62 mm

| Kan brukes som dørvarianter på | Bredde mm | Høyde mm | Best.nr. |
|--|-----------|----------|-----------------|
| 1050.000, 1350.000 1007.000 | 497 | 497 | 2763.010 |
| 1039.000, 1339.000 1009.000 | 597 | 377 | 2760.010 |
| 1010.000, 1054.000 1060.000, 1360.000 | 597 | 597 | 2761.010 |
| 1012.000, 1076.000 1376.000 | 597 | 757 | 2762.010 |



Betjeningstablå

For montering på

- AX-kapsling i stedet for døren
- Flater

Rammekonstruksjon med en 3 mm tykk aluminiumsplate som er festet innenfra.

Materiale:

- Aluminium, naturelokstert

Kapslingsgrad IP iht. IEC 60 529:

- IP 54

Leveringsomfang:

- Aluminiumsramme
- Tablåplate
- Hengsler
- Holdestykker

| Kan brukes som dørvarianter for AX | Bredde mm | Høyde mm | Dybde mm | Best.nr. |
|--|-----------|----------|----------|-----------------|
| 1004.000 1011.000 1031.000 | 377 | 297 | 36 | 2741.010 |
| 1006.000 1303.000 1380.000 | 377 | 377 | 36 | 2742.010 |
| 1008.000 1038.000 1338.000 | 377 | 597 | 36 | 2743.010 |
| 1007.000 1013.000 1050.000 1350.000 | 497 | 497 | 36 | 2745.010 |
| 1009.000 1039.000 1339.000 | 597 | 377 | 36 | 2744.010 |
| 1010.000 1060.000 1304.000 1360.000 | 597 | 597 | 36 | 2746.010 |

Bestykkbar flate:

(Bredde -70 mm) x (Høyde -70 mm)

Dimensjoner aluminiumsplate:

(Bredde -54 mm) x (Høyde -54 mm)



Tilbehør:

- Eksklusivlås 2749.100, se side 65



Eksklusivlås

for betjeningstablå

Kan ettermonteres på betjeningsflaten eller kapslingsveggen på betjeningstablåer. Standard splittlåsinnsetts kan erstattes med låsinnsetts utførelse C.



Tilbehør:

- Låsinnsetts, utførelse C, se Håndbok 35, side 680



Systemutbygging AX

Låssystem



Komforthåndtak AX

for kompaktapparatskap AX med sylindrelås

Forberedt for montering av låsinnsatser eller for montering av vanlige profilhalvsylindere 40 hhv. 45 mm, samt sikkerhets- og trykknappinnsatser. Ved betjening spretter håndtaket automatisk opp forover.

Materiale:

- Støpt sink

Overflate:

- Pulverlakkert

| |  |  |  |
|---|--|---|---|
| | For låsinnsatser eller profilhalvsylindere | Med sikkerhetsinnsats, lås E1 ¹⁾ | For hengelåser og låsinnsatser eller profilhalvsylindere |
| | Best.nr. | | |
| RAL 7035 | 2435.100 | 2435.200 | 2435.400 |
| Låsinnsatser, utførelse A | | | |
| 7 mm firkant | 2460.000 | – | 2460.000 |
| 8 mm firkant | 2461.000 | – | 2461.000 |
| 7 mm trekant | 2462.000 | – | 2462.000 |
| 8 mm trekant | 2463.000 | – | 2463.000 |
| Skrutrekker | 2464.000 | – | 2464.000 |
| Daimler-innsats | 2465.000 | – | 2465.000 |
| 3 mm splittlås | 2466.000 | – | 2466.000 |
| Fiat | 2307.000 | – | 2307.000 |
| 6,5 mm trekant | 2460.650 | – | 2460.650 |
| Sikkerhets- og trykknappinnsatser | | | |
| Sikkerhetsinnsats, lås nr. 3524 E ²⁾ | 2467.000 | – | 2467.000 |
| Trykknapp-innsats | 2468.000 | – | 2468.000 |
| Trykknapp- og sikkerhetsinnsats ²⁾ | 2469.000 ³⁾ | – | 2469.000 ³⁾ |
| Profilhalvsylinder | | | |
| iht. DIN 18 252 ⁴⁾ | 9785.040 | – | 9785.040 |
| | 9785.042 ⁵⁾ | – | 9785.042 ⁵⁾ |

¹⁾ Kun for bruk på VW, Audi, SEAT, Skoda Auto, leveres uten nøkkel

²⁾ Med 2 nøkler

³⁾ Lås nr. 2123, andre låser ikke mulig

⁴⁾ Med 3 låser per låsinnsats

⁵⁾ Pakke = 2 stk., lås innenfor en pakke likelukkende, forskjellige pakker ikke likelukkende

Systemutbygging AX

Låssystem

Mini komforthåndtak AX

for AX med eksklusivlås, KX med eksklusivlås

Forberedt for montering av låsinnsatser eller for montering av vanlige profilhalvsylindere 40 hhv. 45 mm, samt sikkerhets- og trykknappinnsatser. Det ulåste håndtaket svinges for å åpne låsen.

| |  |  |  |
|---|---|---|--|
| | For låsinnsatser eller profilhalvsylindere | Med sikkerhetsinnsats, lås E1 ¹⁾ | For hengellåser og låsinnsatser eller profilhalvsylindere |
| | Best.nr. | | |
| | 2537.100 | 2537.200 | 2537.300 |
| Låsinnsatser, utførelse A | | | |
| 7 mm firkant | 2460.000 | – | 2460.000 |
| 8 mm firkant | 2461.000 | – | 2461.000 |
| 7 mm trekant | 2462.000 | – | 2462.000 |
| 8 mm trekant | 2463.000 | – | 2463.000 |
| Skrutrekker | 2464.000 | – | 2464.000 |
| Daimler-innsats | 2465.000 | – | 2465.000 |
| 3 mm splittlås | 2466.000 | – | 2466.000 |
| Fiat | 2307.000 | – | 2307.000 |
| 6,5 mm trekant | 2460.650 | – | 2460.650 |
| Sikkerhets- og trykknappinnsatser | | | |
| Sikkerhetsinnsats, lås nr. 3524 E ²⁾ | 2467.000 | – | 2467.000 |
| Trykknapp-innsats | 2468.000 | – | 2468.000 |
| Trykknapp- og sikkerhetsinnsats ²⁾ | 2469.000 ³⁾ | – | 2469.000 ³⁾ |
| Profilhalvsylinder | | | |
| iht. DIN 18 252 ⁴⁾ | 9785.040 | – | 9785.040 |
| | 9785.042 ⁵⁾ | – | 9785.042 ⁵⁾ |

¹⁾ Kun for bruk på VW, Audi, SEAT, Skoda Auto, leveres uten nøkkel

²⁾ Med 2 nøkler



³⁾ Lås nr. 2123, andre låser ikke mulig

⁴⁾ Med 3 låser per låsinnsats

⁵⁾ Pakke = 2 stk., lås innenfor en pakke likelukkende, forskjellige pakker ikke likelukkende

Låsinnsatser

for montering i komforthåndtak AX, mini-komforthåndtak AX

| |  |  |
|--|---|--|
| | Best.nr. | |
| Sikkerhetsinnsats, lås nr. 3524 E ¹⁾ | 2467.000 | – |
| Trykknapp-innsats | 2468.000 | – |
| Trykknapp- og sikkerhetsinnsats ¹⁾ | 2469.000²⁾ | – |
| Profilhalvsylinder iht. DIN 18 252 ³⁾ | – | 9785.040 |
| | – | 9785.042⁴⁾ |

¹⁾ Med 2 nøkler

²⁾ Lås nr. 2123, andre låser ikke mulig

³⁾ Med 3 låser per låsinnsats

⁴⁾ Pakke = 2 stk., lås innenfor en pakke likelukkende, forskjellige pakker ikke likelukkende



Systemutbygging AX

Låssystem



Låsinnsetser

For

- AX med eksklusivlås
- AX med sylindrelås
- Komforthåndtak AX
- Mini komforthåndtak AX

Materiale:

- Støpt sink

| Utførelse A, lengde 27 mm | Best.nr. |
|---------------------------|----------|
| 7 mm firkant | 2460.000 |
| 8 mm firkant | 2461.000 |
| 7 mm trekant | 2462.000 |
| 8 mm trekant | 2463.000 |
| Skrutrekker | 2464.000 |
| Daimler-innsats | 2465.000 |
| 3 mm splittlås | 2466.000 |
| Fiat | 2307.000 |
| 6,5 mm trekant | 2460.650 |



Multilås

for 6 hengelåser

Den ideelle løsningen dersom flere personer skal ha individuell tilgang for vedlikehold og reparasjonsarbeid.

Materiale:

- Stålplate

Overflate:

- Forsinket

| PK | Best.nr. |
|--------|----------|
| 2 stk. | 2493.500 |



Låsekasseavdekning

for hengelåser hhv. multilåser

For ettermontering på alle AX kompakt-apparatskap av stålplate og med eksklusivlås.

Materiale:

- Støpt sink

Overflate:

- Forniklet

| PK | Best.nr. |
|--------|----------|
| 1 stk. | 2476.100 |



Eksklusivlås, rustfritt stål

for AX, KX E-boks

Med splittlås-innsats

Materiale:

- Helt i rustfritt stål 1.4404 (AISI 316L)

| For | PK | Best.nr. |
|-----------|--------|----------|
| AX | 1 stk. | 2304.100 |
| KX E-boks | 1 stk. | 2309.110 |



Systemutbygging AX

Låssystem

Nøkkel

For låsinnsatser. Kapsling, skap og låssystemer leveres som standard med nøkkel som passer.

| |  |  |  |  |
|-------------------------------|---|---|---|--|
| | Best.nr. | | | |
| | - | - | 2549.000 | 2549.500 ²⁾ |
| Splittlås nr. 5 | 2531.000 | - | ■ | ■ |
| Sikkerhetslås, lås nr. 3524 E | - | 2532.000 ¹⁾ | - | - |
| 7 mm trekant | 2545.000 | - | - | ■ |
| 8 mm trekant | 2546.000 | - | ■ | ■ |
| 7 mm firkant | 2547.000 | - | - | ■ |
| 8 mm firkant | 2548.000 | - | ■ | ■ |
| for Daimler | 2521.000 | - | - | - |
| for Fiat | 2308.000 | - | - | - |

¹⁾ Pakke = 2 stk.

²⁾ Med bit-adappter og vendebit for: Unbrakoskrue størrelse 25 og krysspor (Ph 2)



Hengsel 180°

For utvidelse av døråpningsvinkelen til 180°.

Materiale:

- Støpt sink

Leveringsomfang:

- Inkl. festemateriell og bormal

| PK | Best.nr. |
|--------|----------|
| 3 stk. | 2449.010 |



Systemutbygging AX

Dørutbygging



Montasjestag

for dørutbygging, for AX

For montering av

- Kabelkanaler
- Kabelslangeholder
- Dørkomponenter
- Kabeloppsamling og kabelfeste

Hulldiameter Ø 4,5 mm i DIN-hullraster 25 mm

Monteringsmuligheter:

- I AX kapslingsdør med eksklusivlås

Materiale:

- Stålplate

Overflate:

- Forsinket

Leveringsomfang:

- Inkl. festemateriell

| For dørbredde mm | Lengde mm | PK | Best.nr. |
|------------------|-----------|---------|-----------------|
| 380 | 320 | 20 stk. | 4599.100 |
| 400 | 340 | 20 stk. | 4694.000 |
| 500 | 440 | 20 stk. | 4695.000 |
| 600 | 540 | 20 stk. | 4696.000 |
| 760 | 700 | 20 stk. | 4599.200 |
| 800 | 740 | 20 stk. | 4697.000 |

! I tillegg behøves:

- For montering i AX rustfritt stål:
Dørhullprofil AX rustfritt stål, se side 70

+ Tilbehør:

- Plateskruer og selvgjengende skruer M5, se side 81

Systemchassis 14 x 39 mm

for dørutbygging, for AX

For montering av

- Kabelkanaler
- Kabelslangeholder
- Dørmonteringer osv.

Monteringsmuligheter:

- I AX kapslingsdør med sylinderlås

Materiale:

- Stålplate

Overflate:

- Forsinket

Leveringsomfang:

- Inkl. festemateriell

| For dørbredde mm | Avstand festepunkter mm | PK | Best.nr. |
|------------------|-------------------------|--------|-----------------|
| 600 | 475 | 4 stk. | 8619.720 |
| 800 | 675 | 4 stk. | 8619.730 |
| 1000 | 375 | 4 stk. | 8619.710 |
| 1200 | 475 | 4 stk. | 8619.720 |

! I tillegg behøves:

- For montering i AX rustfritt stål:
Dørhullprofil AX rustfritt stål, se side 70

+ Tilbehør:

- Plateskruer og selvborende skruer M5 for utbygging med egne komponenter på systemchassis, se side 81

Dørhullprofil

for AX rustfritt stål

For vertikal montering på gjengeboltene på døren.

For montering av

- Montasjestag
- Systemchassis 14 x 39 mm
- Dørstopper

Materiale:

- Stålplate

Overflate:

- Forsinket

| For dørhøyde mm | PK | Best.nr. |
|-----------------|--------|-----------------|
| 760 | 2 stk. | 2311.076 |
| 1000 | 2 stk. | 2311.100 |
| 1200 | 2 stk. | 2311.120 |

+ Tilbehør:

- Montasjestag, se side 70
- Systemchassis 14 x 39 mm, se side 70
- Dørstopper, se side 71
- Skruer, se side 81

Systemutbygging AX

Dørutbygging

Oppbevaringsboks

Monteres med dobbeltsidig tape på alle glatte og rene flater. Sikker oppbevaring av CD-er/DVD-er, smådeler som sikringer og lignende.

Kapasitet:

– Maks. 10 CD-er/DVD-er

Materiale:

– Polyamid

| PK | Best.nr. |
|--------|----------|
| 1 stk. | 2446.000 |



Tegningslommer av stålplate variabel bredde, for AX

For montering på dørhullprofilen i ønsket høyde. Varierende bredde og enkel justering.

Dybde: 35 mm

Farge:

– RAL 7035

Leveringsomfang:

– Inkl. montasjeskruer

| Passer til dørbredde mm | Innvendig lysåpning mm | | Best.nr. |
|-------------------------|------------------------|-------|----------|
| | Bredde | Høyde | |
| 400, 500 | 325 – 425 | 210 | 2515.200 |
| 600 | 475 – 575 | 210 | 2515.300 |
| 760, 800 | 625 – 725 | 210 | 2515.400 |

! I tillegg behøves:

– For montering i AX rustfritt stål:
Dørhullprofil AX rustfritt stål, se side 70



Tegningslommer av plast

For påliming på flater.

Materiale:

– Polystyrol med selvklebende montasjetape

Farge:

– Lik RAL 7035

| For format | Lys innvendige mål mm | | | Best.nr. |
|--------------|-----------------------|-----|----|----------|
| | B | H | D | |
| DIN A3 ligg. | 438 | 286 | 45 | 2513.000 |
| DIN A4 stå. | 228 | 254 | 17 | 2514.000 |
| DIN A5 ligg. | 228 | 174 | 17 | 2515.000 |



Tegningslommer med gjennomsiktig lomme

Med påsveiset transparent lomme og selvklebende bakside.

| For format | Best.nr. |
|------------|----------|
| DIN A4 | 2510.000 |
| DIN A3 | 2512.000 |



Dørstopper AX

For sikring av dør i åpent posisjon. Kan monteres uten mekanisk bearbeiding på kapslingen.

Leveringsomfang:

– Inkl. festemateriell

| For | Montasje | PK | Best.nr. |
|-----------------------------------|---------------|--------|----------|
| AX stålplate AX rustfritt stål | oppe/ nede | 5 stk. | 2519.010 |

! I tillegg behøves:

– For montering i AX stålplate:
Skinne for innvendig utbygging AX i tilsvarende dybde, se side 77
– For montering i AX rustfritt stål:
Dørhullprofil AX rustfritt stål, se side 70



Systemutbygging AX

Tak



Beskyttelsestak

for AX

Monteringsmuligheter:

- Kan limes uten mekanisk bearbeiding
- Kan skrues på ved dynamiske belastninger

Materiale:

- Rustfritt stål 1.4301 (AISI 304)

Overflate:

- Børstet, ruhet 240

Leveringsomfang:

- Inkl. festemateriell

| For | | H mm | Best.nr. |
|------------------|-------------------|---------|-----------------|
| Skapbredde mm | Skapdybde T mm | | |
| 300 | 210 | 37 | 2361.010 |
| 380 | 210 | 37 | 2472.010 |
| 500 | 210 | 37 | 2362.010 |
| 600 | 210 | 37 | 2473.010 |
| 600 | 350 | 47 | 2476.010 |
| 760 | 300 | 43 | 2474.010 |
| 800 | 300 | 43 | 2475.010 |
| 1000 | 300 | 43 | 2363.010 |

Sidevegg

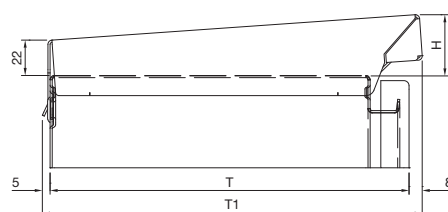

$$T1 = \text{skapdybde } T + 13 \text{ mm}$$

Bakside

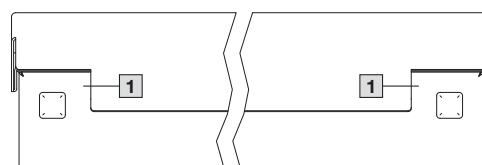

1 Utsparing for veggfestebrakett

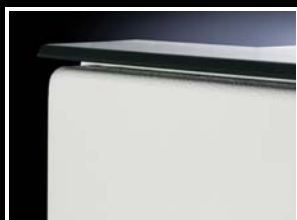

Støvbeskyttelseslist

for AX, KX

Som beskyttelse mot avleiringer på dørens overkant og mellom skap og dør/deksel. Støvbeskyttelseslisten skapbredden. Festes med skruer og tosidig tape.

Materiale:

- Plast, UV-bestendig

Farge:

- Lik RAL 7024

| Lengde mm | Best.nr. |
|-----------|-----------------|
| 1200 | 2426.500 |



Løfteøyne

for AX

For kranløft av apparatskap, såfremt disse ikke er inkludert i skapets leveringsomfang.

Gjenger: M12

Leveringsomfang:

- Løfteøyne
- Forsterkingsplater

| PK | Best.nr. |
|--------|-----------------|
| 2 stk. | 2509.010 |

Systemutbygging AX

Veggfeste

Veggfestebrakett

for AX stålplate, KX stålplate

For feste av stålplate-kapslinger AX og KX.

Fordeler:

- Enkelt feste av veggfeste-brakett med selvgjengende skruer
- Alternativt til den selvgjengende skruen kan holderen også festes innenfra med en skrue og mutter

Leveringsomfang:

- Inkl. festemateriell

| Materiale | Veggavstand mm | PK | Best.nr. |
|----------------------|----------------|--------|----------|
| Stålplate, forsinket | 8 | 4 stk. | 1590.010 |



Veggfestebrakett

for AX rustfritt stål, KX rustfritt stål

For feste av kapslinger i rustfritt stål AX og KX.

Leveringsomfang:

- Inkl. festemateriell

Henvisning:

- Av sikkerhetsmessige og hygieniske årsaker har ikke kapslingene i rustfritt stål borer for veggfestebrakett

| Materiale | Veggavstand mm | PK | Best.nr. |
|----------------------------------|----------------|--------|----------|
| Rustfritt stål 1.4301 (AISI 304) | 8 | 4 stk. | 1594.010 |



Systemutbygging AX

Veggfeste

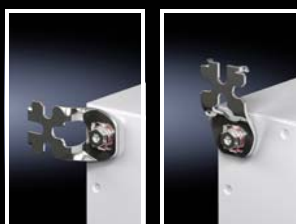

Veggfestebrakett

for AX stålplate, KX stålplate

Optimal for enkel én-manns montering og fullstendig skjult montasje av veggkapslinger også der det er trangt om plassen.

Fordeler:

- Enkelt feste av veggfeste-brakett med selvgjengende skruer
- Enkel innhenging av veggholderen på en formontert skruer i vegg
- Ved hjelp av fire forskjellige montasjeposisjoner kan veggfestet tilpasses optimalt til lokale forhold
- Alternativt til den selvgjengende skruen kan holderen også festes innenfra med en skruer og mutter
- Ved behov kan holderen utstyres med en pen avdekningsprofil

Leveringsomfang:

- Veggfestebrakett
- Avdekningsprofil
- Inkl. festemateriell

| Materiale | Veggavstand mm | PK | Best.nr. |
|----------------------|----------------|--------|-----------------|
| Stålplate, forsinket | 15 | 4 stk. | 2508.020 |
| | 40 | 4 stk. | 2503.020 |

Eksempler på bruk

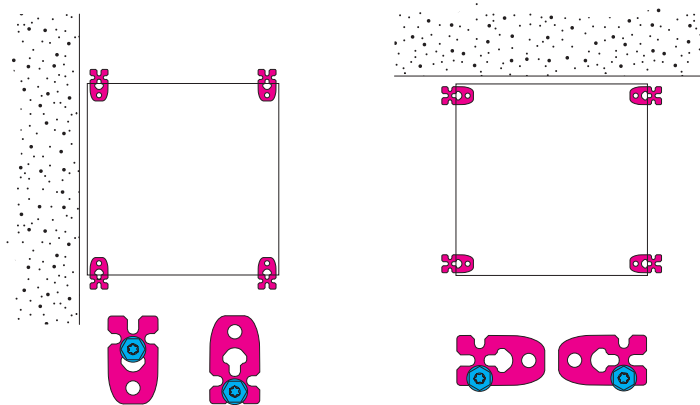

Feste med selvgjengende skruer

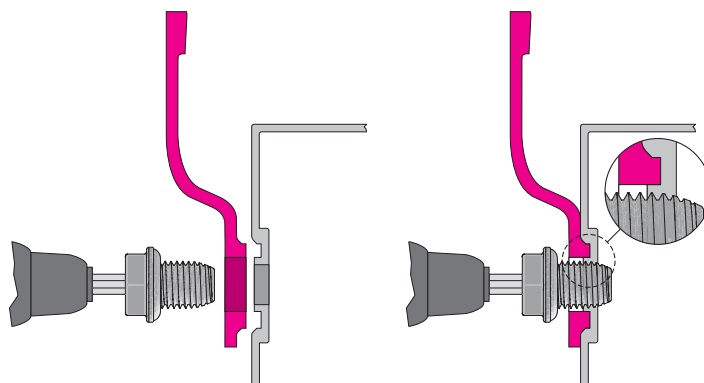

Systemutbygging AX

Veggfeste

Veggfestebrakett

for AX rustfritt stål, KX rustfritt stål

For feste av kapslinger i rustfritt stål AX og KX.

Fordeler:

- Enkel innhenging av veggholderen på en formontert skrue i veggen
- Ved hjelp av fire forskjellige montasjeposisjoner kan veggfestet tilpasses optimalt til lokale forhold
- Ved behov kan holderen utstyres med en pen avdekningsprofil

Leveringsomfang:

- Veggfestebrakett
- Avdekningsprofil
- Inkl. festemateriell

Henvisning:

- Av sikkerhetsmessige og hygieniske årsaker har ikke kapslinger i rustfritt stål utsparinger for veggfestebrakett

| Materiale | Veggavstand mm | PK | Best.nr. |
|--------------------------------------|----------------|--------|-----------------|
| Rustfritt stål 1.4301 (AISI 304) | 15 | 4 stk. | 2433.010 |
| Rustfritt stål 1.4404 (AISI 316L) | 15 | 4 stk. | 2433.510 |



Veggfestevinkel

for AX, KX

For feste av kapslinger utenfra.

Leveringsomfang:

- Inkl. festemateriell for montering på skapet

Henvisning:

- Ekstra hull i kapslingen er nødvendig

| Materiale | Farge | PK | Best.nr. |
|-------------------------------------|----------|--------|-----------------|
| Stålplate | RAL 7035 | 4 stk. | 2505.510 |
| Rustfritt stål 1.4301 (AISI 304) | - | 4 stk. | 2583.010 |

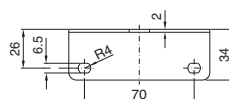
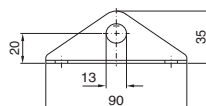

Systemutbygging AX

Veggfeste



Mastefeste

for AX, KX

For pålitelig og enkel montering på runde eller firkantede master.

For mastediameter/-størrelse:

- Ø fra 40 til 170 mm
- □ fra 50 til 150 mm

Materiale:

- Profilskinner, klemprofil: Stålplate
- Stålbånd: Rustfritt stål 1.4301 (AISI 304)

Overflate:

- Profilskinne, klemprofil: forsinket

Leveringsomfang:

- 2 profilskinner, 600 mm lange
- 4 klemprofiler
- 2 stålbånd
- 4 spennvinkler
- 4 selvgjengende skruer M10 for montering på skapet

| PK | Best.nr. |
|--------|----------|
| 2 stk. | 2584.100 |



Systemutbygging AX

Skinnesystemer

Skinne for innvendig utbygging AX

For montering i kapslingen, uten mekaniske bearbeiding. Montering er mulig helt rundt på side-, bunn- og takflater.

Variabel med 2 systemhullrekker, danner ekstra montasjenivå for f.eks.

- Systemchassis 14 x 39 mm
- Apparatkapbelysning
- Dørposisjonsbryter
- Dørstopper
- Kabelslangeholder

Fordeler:

- Bare en skrue for å feste skinnen i kapslingen
- Inkl. adapter for dørposisjonsbryter
- Kompatibilitet til VX25 systemtilbehør
- Kapslingsgrad blir opprettholdt (ingen mekanisk bearbeiding nødvendig)
- Automatisk potensialutjevning
- Ettermontering også ved innmontert montasjeplate, montering vha. flensplater er mulig

Materiale:

- Stålplate

Overflate:

- Forsinket

! I tillegg behøves:

- For montering av systembelysning LED: Montasjevinkel for innvendig utbygging, se side 80

| For kapslingsdybde mm | PK | Best.nr. |
|-----------------------|--------|-----------------|
| 210 | 4 stk. | 2393.210 |
| 250 | 4 stk. | 2393.250 |
| 300 | 4 stk. | 2393.300 |
| 350 | 4 stk. | 2393.350 |
| 400 | 4 stk. | 2393.400 |

Utbyggingseksempler:

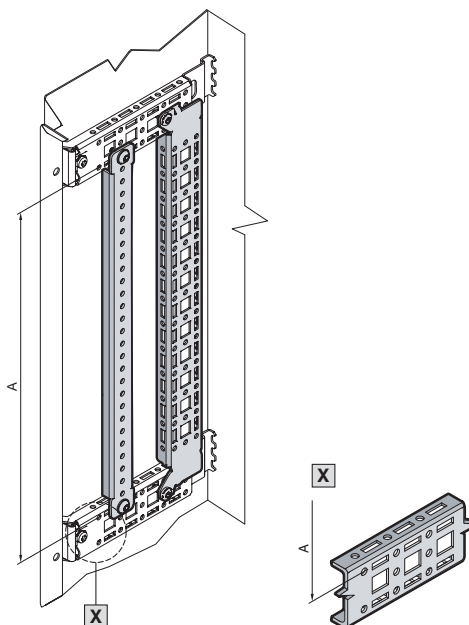

A = Skinneavstand

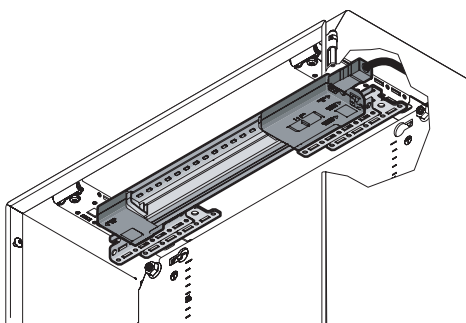

Montering systembelysning LED



Systemutbygging AX

Skinnesystemer

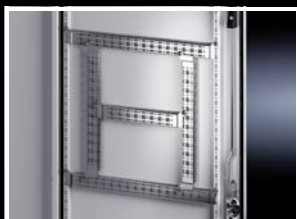

Systemchassis 14 x 39 mm

for AX

Innvendig utbygging i kapslingshøyde og -bredde. Sikker innhenging på skinne for innvendig utbygging AX eller dørhullprofil.

- For montering av
- Kabelkanaler
 - Kabelslangeholder
 - Dørmonteringer osv.

Materiale:

- Stålplate

Overflate:

- Forsinket

Leveringsomfang:

- Inkl. festemateriell

| For kapslingshøyde/-bredde mm | Avstand festepunkter mm | PK | Best.nr. |
|-------------------------------|-------------------------|--------|-----------------|
| 400 | 275 | 4 stk. | 8619.700 |
| 500 | 375 | 4 stk. | 8619.710 |
| 600 | 475 | 4 stk. | 8619.720 |
| 700 | 575 | 4 stk. | 8619.760 |
| 760 | 635 | 4 stk. | 8619.790 |
| 800 | 675 | 4 stk. | 8619.730 |
| 1000 | 875 | 4 stk. | 8619.750 |
| 1200 | 1075 | 4 stk. | 8619.770 |
| 1400 | 1275 | 4 stk. | 8619.780 |

! I tillegg behøves:

- Skinne for innvendig utbygging AX for utbygging i kapslingshøyde og -bredde, se side 77

+ Tilbehør:

- Plateskruer og selvboende skruer M5 for utbygging med egne komponenter på systemchassis, se side 81

| For dørbredde mm ¹⁾ | Avstand festepunkter mm | PK | Best.nr. |
|--------------------------------|-------------------------|--------|-----------------|
| 500 | 375 | 4 stk. | 8619.710 |
| 600 | 475 | 4 stk. | 8619.720 |
| 800 | 675 | 4 stk. | 8619.730 |

¹⁾ Kan monteres inn i dører med sylindrelås

! I tillegg behøves:

- For montering i AX rustfritt stål: Dørhullprofil AX rustfritt stål, se side 70

+ Tilbehør:

- Plateskruer og selvboende skruer M5 for utbygging med egne komponenter på systemchassis, se side 81

Systemutbygging AX

Skinnesystemer

DIN-skinner TS 35/7,5 og TS 35/15

iht. EN 60 715 for AX, KX
Lengde tilpasset skapbredden.

| For kapsling bredde mm | DIN-skinner lengde mm | Utførelse | PK | Best.nr. |
|------------------------|-----------------------|-----------|---------|-----------------|
| 150 | 137 | TS 35/7,5 | 10 stk. | 2314.000 |
| 200 | 187 | | 10 stk. | 2315.000 |
| 300 | 287 | | 10 stk. | 2316.000 |
| 400 | 387 | | 10 stk. | 2317.000 |
| 500 | 487 | TS 35/15 | 10 stk. | 2318.000 |
| 600 | 587 | | 10 stk. | 2319.000 |



DIN-skinner

iht. EN 60 715
Fast lengde: 2 m

| Utførelse | Lengde | PK | Best.nr. |
|-----------|--------|--------|-----------------|
| TS 35/15 | 2 m | 6 stk. | 2313.150 |
| TS 35/7,5 | 2 m | 6 stk. | 2313.750 |

Montasjeklips

for DIN-skinner

For rask og sikker montering av

- Kabelkanaler
- Montasjeplater
- Profilskinner

på DIN-skinne TS 35/7,5 og TS 35/15 iht. EN 60 715. Montasjeklipset forhåndsmonteres på delen som skal installeres og klikkes på bæreskinnen.

| PK | Best.nr. |
|---------|-----------------|
| 30 stk. | 2309.000 |



Montasjevinkel

Kan fastskrues på alle skap og utbyggingskomponenter med profil i 25 mm hullraster.

Materiale:

- Stålplate

Overflate:

- Forsinket

Leveringsomfang:

- Inkl. montasjeskruer

| PK | Best.nr. |
|--------|-----------------|
| 4 stk. | 4597.000 |



Tilbehør:

- Skruer, se side 81
- Kabelstrips for hurtigmontering 2597.000



Systemutbygging AX

Montasjeelementer



Montasjevinkel

for innvendig utbygging

I forbindelse med skinnen for innvendig utbygging kan systembelysningen LED monteres med montasjevinkelen uten verktøy og uten mekanisk bearbeiding av kapslingen.

Materiale:

- Stålplate

Overflate:

- Forsinket

Leveringsomfang:

- Inkl. festemateriell

| PK | Best.nr. |
|--------|----------|
| 4 stk. | 6205.100 |



Montasjebøyle

For individuell montering av skinner.

Materiale:

- Stålplate, forsinket

| Montasjebøyle | PK | Best.nr. |
|---------------|---------|----------|
| flat | 20 stk. | 2365.000 |
| bøyd | 20 stk. | 2366.000 |

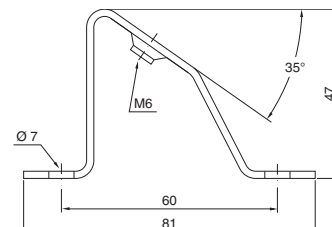
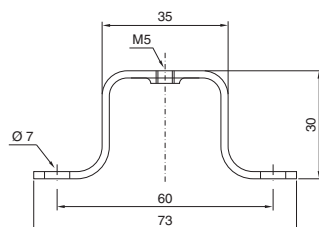

Systemutbygging AX

Montasjeelementer

Torx-plateskrue

For de runde utsparingene med Ø 4,5 mm i skappprofilen, montasjeskiner og -chassis.

Torx-drev for optimal overføring av dreiemomentet, forlengt brukstid for verktøy samt høyere sikkerhet og pålitelighet ved tiltrekking og løsning av skrueforbindelsene.

| Skruetype | Mål mm | PK | Best.nr. |
|-------------------------------------|-------------|----------|-----------------|
| Torx-plateskruer | 5,5 x 13 | 300 stk. | 2486.600 |
| Torx-plateskruer for rustfritt stål | 5 x 13 | 300 stk. | 2486.400 |
| Selvborende skruer (sekskantskruer) | M5 x 10 | 500 stk. | 2504.000 |
| Selvborende skruer | ST 4,8 x 16 | 300 stk. | 2487.000 |



Selvborende skrue

For de runde utsparingene med Ø 4,5 mm i skappprofilen, montasjeskiner og -chassis.



Selvborende skrue

Merk og skru inn med elektrisk eller pneumatisk verktøy i en og samme operasjon.

For platetykkelse: 0,8 – 3 mm
Lengde: 16 mm
Brukslengde: 9,5 mm
Nøkkelvidde: 8 mm



Isolasjonshette

for skruehode

For isolering av skruehoder, f.eks. inne i kabelkanalen.

Materiale:

– Plast

| PK | Best.nr. |
|----------|-----------------|
| 100 stk. | 8800.770 |



Systemutbygging AX

19"-utbyggingsteknikk



Svingramme, liten

for 600 og 800 mm brede kompaktapparat-skap AX

For montering av 19" (482,6 mm)-montasjekomponenter.

Materiale:

– Stålplate

Overflate:

– Forsinket

Leveringsomfang:

– Inkl. eksklusivlås med splittlåsinnsetts og materiell for montering på monteringssettet

Henvisning:

– For å låse den åpne svingrammen trenger man svingramme-låsingen 8619.270



Tilbehør:

– 19"-feste, 1 HE, 2090.000

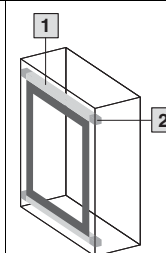

| U | Fra skaphøyde mm | PK | Best.nr. |
|----|------------------|--------|-----------------|
| 3 | 380 | 1 stk. | 8619.500 |
| 6 | 600 | 1 stk. | 8619.510 |
| 9 | 600 | 1 stk. | 8619.520 |
| 12 | 760 | 1 stk. | 8619.530 |

I tillegg behøves:

| | For skapbredde mm | | |
|--------------------|-------------------|--------|----------|
| 1) Montasjesett | 600 | 1 stk. | 8619.600 |
| | 800 | 1 stk. | 8619.610 |
| 2) Montasjesett AX | 600 | 4 stk. | 2034.010 |
| | 800 | | |

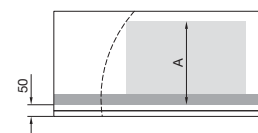
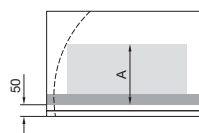

| Kapslingsdimensjon | | A = maks. monteringsdybde mm ved innmontering | |
|--------------------|-------|---|------|
| Bredde | Dybde | i midten | side |
| 600 | 210 | 130 | – |
| 600 | 250 | 170 | – |
| 600 | 350 | 220 | – |
| 600 | 400 | 220 | – |
| 800 | 300 | 210 | 210 |
| 800 | 400 | 310 | 310 |



Montasjesett

for svingramme, liten

For montering av svingrammen, liten i kompaktapparat-skap AX.

Belasting:

– Inntil 1500 N

Materiale:

– Stålplate

Overflate:

– Forniklet

Leveringsomfang:

– Inkl. festemateriell

| For skapbredde mm | PK | Best.nr. |
|-------------------|--------|-----------------|
| 600 | 1 stk. | 8619.600 |
| 800 | 1 stk. | 8619.610 |

I tillegg behøves:

– For montering i AX kompaktapparat-skap: Montasjesett AX



Montasjesett AX

for montasjesett for svingramme, liten

For montering av svingrammen, liten i kompaktapparat-skap AX.

| PK | Best.nr. |
|--------|-----------------|
| 4 stk. | 2034.010 |

Jordingslisser

For utbygging av sikker jordingsforbindelse

- med ringkabelsko som passer til jordingskruene
- optimert i lengde og klar for montering

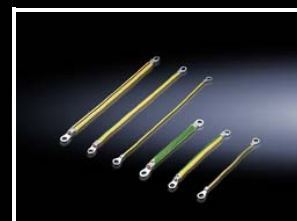

For AX-kapsling

| Dør | Tilkoblingsmulighet | | Tverrsnitt mm ² | Lengde mm | PK | Best.nr. |
|-----|---------------------|---------------|-------------------------------|--------------|--------|-----------------|
| | Kapsling | Montasjeplate | | | | |
| M8 | M8 | M8 | 4 | 170 | 5 stk. | 2564.000 |
| | | | 16 | 170 | 5 stk. | 2565.000 |
| | | | 25 | 170 | 5 stk. | 2566.000 |
| | | | 4 | 300 | 5 stk. | 2567.000 |
| | | | 10 | 300 | 5 stk. | 2565.120 |
| | | | 16 | 300 | 5 stk. | 2568.000 |
| | | | 25 | 300 | 5 stk. | 2569.000 |



Systemutbygging AX

ISV underfordelingsskap, innbyggingssett

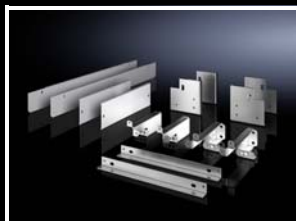

Montasjesett ISV

for AX

For montering av ISV utbyggingsmoduler i skapet.

Leveringsomfang:

- Festesett
- DIN-skinner
- Berøringsbeskyttelse
- Inkl. festemateriell



Tilbehør:

- Montasjeprofiler, se side 84

| | | | | | | |
|--------------------------------|-----------------------|-----------------|-----------------------|-----------------|-----------------|------------------------------------|
| For skapbredde mm | 380 | 500 | 600 | 600 | 600 | 1000 |
| Skaphøyde mm | 600 | 700 | 760 | 1000 | 1200 | 1200 |
| For skapdybde mm | 210 | 250 | 210 | 250 | 300 | 300 |
| Passer til best.nr. | 1008.000/ 1038.000 | 1057.000 | 1012.000/ 1076.000 | 1090.000 | 1260.000 | 1305.000/ 1019.000/ 1213.000 |
| Breddeenheter (BE) à 250 mm | 1 | 1 | 2 | 2 | 2 | 3 |
| Høydeenheter (HE) à 150 mm | 3 | 4 | 4 | 6 | 7 | 7 |
| PK | 1 stk. | 1 stk. | 1 stk. | 1 stk. | 1 stk. | 1 stk. |
| Best.nr. | 9666.801 | 9666.811 | 9666.821 | 9666.831 | 9666.841 | 9666.851 |



Montasjeprofiler ISV

for AX

For vertikal inndeling av bærerammen i skapet.

Materiale:

- Stålplate

Overflate:

- Forsinket

| Høydeenhet | | PK | Best.nr. |
|------------|------|--------|-----------------|
| HE | mm | | |
| 3 | 450 | 2 stk. | 9666.753 |
| 4 | 600 | 2 stk. | 9666.754 |
| 6 | 900 | 2 stk. | 9666.756 |
| 7 | 1050 | 2 stk. | 9666.757 |

1 HE $\hat{=}$ 150 mm

Systemutbygging AX

Kabelgjennomføring

Kabelgjennomføring, modulær

Kabelgjennomføringen, modulær, gir høye fleksibilitet ved kabelinnføring av ferdigmonterte og ikke ferdigmonterte kabler med og uten plugg. Avhengig av kabelvernsnittet kan de respektive modulene velges for å opprettholde den høye kapslingsgraden IP 66 også etter at kableen er ført inn.

I utførelse som flensplate er også blandet bruk med standard kabelnipler mulig. Dermed er det også mulig også senere å føre kabler som er ferdigmontert med plugg, sikkert inn i kapslingen. I utførelsen som flensplate har man tilgang til sju forskjellige flensplatestørrelser. Som tetningsramme kan systemet brukes på alle flater som er store nok.

Kabelgjennomføring, modulær som flensplate for AX

- 1 Kabelgjennomføring, modulær
- 2 Kabelnipler, se side 91
- 3 Flensplater i plast, se side 87

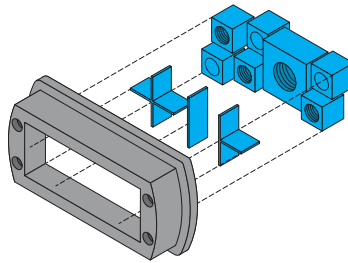
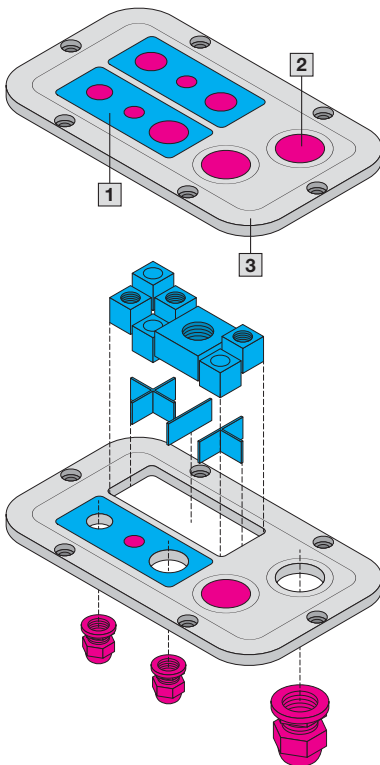

Tetningsramme

for kabelgjennomføring, modulær

For generell bruk av kabelgjennomføringer, moduler på alle flater og vegger, for innføring av forkonfeksjonerte kabler og ledninger med plugg. Også for montering på 24- hhv. 16-polet pluggutsparinger.

Materiale:

- Plast

Farge:

- Svart

Kapslingsgrad IP iht. IEC 60 529

- IP 66

Leveringsomfang:

- Tetningsramme
- Låseramme

| Antall pakningsinnsatser liten | For utsparring mm | Best.nr. |
|--------------------------------|-----------------------|----------|
| 10 | 113,5 x 46 (24-polet) | 2583.100 |
| 8 | 91 x 46 (16-polet) | 2583.080 |

! I tillegg behøves:

- Innlegg for kabelgjennomføring, modulær, se side 86
- Innlegg for kabelgjennomføring, modulær, se side 86



Systemutbygging AX

Kabelgjennomføring

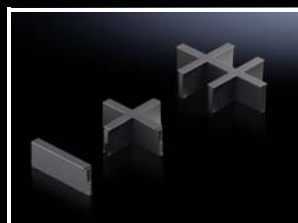

Inlay

for kabelgjennomføring, modulær

Individuelle innsatser for inndeling av utsparingene i plast-flensplaten og pakningsrammen for kabelgjennomføring, modulær.

Materiale:

– Plast

Farge:

– Svart

| Utførelse | PK | Best.nr. |
|-----------|--------|-----------------|
| 1-dobbel | 5 stk. | 2582.100 |
| Dobbel | 5 stk. | 2582.200 |
| 4-dobbel | 5 stk. | 2582.400 |
| 6-dobbel | 5 stk. | 2582.600 |

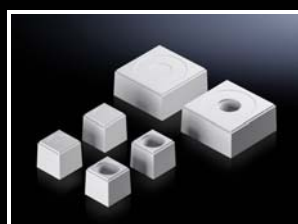

Pakningsinnsatser

for kabelgjennomføring, modulær

Pakningsinnsatsen sørger for forbindelse med inndelingene, for individuell kabelinnføring, også med ferdigmonterte kabler.

Materiale:

– Plast

Farge:

– RAL 7035

**Tilbehør:**

- Ved bruk som flensplate:
Låsebøyle for pakningsinnsatser, se side 86

Pakningsinnsatser liten

| For kabeldiameter | PK | Best.nr. |
|-------------------|---------|-----------------|
| Tett | 10 stk. | 2580.000 |
| 3 mm | 10 stk. | 2580.003 |
| 4 mm | 10 stk. | 2580.004 |
| 5 mm | 10 stk. | 2580.005 |
| 6 mm | 10 stk. | 2580.006 |
| 7 mm | 10 stk. | 2580.007 |
| 8 mm | 10 stk. | 2580.008 |
| 9 mm | 10 stk. | 2580.009 |
| 10 mm | 10 stk. | 2580.010 |
| 11 mm | 10 stk. | 2580.011 |
| 12 mm | 10 stk. | 2580.012 |
| 13 mm | 10 stk. | 2580.013 |
| 14 mm | 10 stk. | 2580.014 |

Pakningsinnsatser stor

| For kabeldiameter | PK | Best.nr. |
|-------------------|--------|-----------------|
| Tett | 5 stk. | 2580.100 |
| 15 mm | 5 stk. | 2580.115 |
| 16 mm | 5 stk. | 2580.116 |
| 17 mm | 5 stk. | 2580.117 |
| 18 mm | 5 stk. | 2580.118 |
| 19 mm | 5 stk. | 2580.119 |
| 20 mm | 5 stk. | 2580.120 |
| 21 mm | 5 stk. | 2580.121 |
| 22 mm | 5 stk. | 2580.122 |
| 23 mm | 5 stk. | 2580.123 |
| 24 mm | 5 stk. | 2580.124 |
| 25 mm | 5 stk. | 2580.125 |



Låsebøyle for pakningsinnsatser

for kabelgjennomføring, modulær

Låsebøylen sørger for sikkert feste av pakningsinnsatsen og forhindrer utilsiktet inntrykking i kapslingen.

Materiale:

– Plast

| PK | Best.nr. |
|---------|-----------------|
| 10 stk. | 2583.120 |

Systemutbygging AX

Flensplater

Flensplater i plast

for kabelgjennomføring, modulær, med metrisk svekkinger, for AX

Bryt gjennom plasten på svekkingerne og trekk kabelen gjennom. Ekstra rettvinklede utsparinger og forsterkingsrammer muliggjør direkte og modulær montering av kabelgjennomføringene.

Temperaturområde:

– Kan brukes fra -40 °C...+80 °C

Materiale:

– Plast iht. UL 94-V0

Farge:

– RAL 7035

Kapslingsgrad IP iht. IEC 60 529:

– IP 66 ved riktig montering

Henvisning:

– Størrelsen som kan brukes, finner du på den aktuelle produkt-bestillingssiden



Tilbehør:

– Kabelgjennomføring, modulær, se side 85
– Kabelnipler, se side 91



| Best.nr. | 2561.200 | 2562.200 | 2563.200 | 2564.200 | 2565.200 | 2566.200 | 2567.200 |
|--------------------------|-------------|-------------|-------------------------|-------------|-------------|-------------|-------------|
| PK | 1 stk. | 1 stk. | 1 stk. | 1 stk. | 1 stk. | 1 stk. | 1 stk. |
| Flensplate | Størrelse 1 | Størrelse 2 | Størrelse 3 | Størrelse 4 | Størrelse 5 | Størrelse 6 | Størrelse 7 |
| Dimensjoner B x D mm | 256 x 149 | 339 x 149 | 447 x 149 | 534 x 149 | 301 x 221 | 401 x 221 | 436 x 221 |
| | Diameter mm | | Antall kabelinnføringer | | | | |
| | M12 | 2 | 3 | 4 | 5 | 4 | 4 |
| | M16 | 1 | 2 | 3 | 4 | 3 | 5 |
| | M20 | 2 | 3 | 5 | 6 | 4 | 5 |
| | M25 | 1 | 3 | 3 | 5 | 3 | 4 |
| | M32 | 2 | 2 | 1 | 1 | 1 | 4 |
| | M40 | – | – | 1 | 1 | 1 | 1 |
| | M50 | – | – | – | – | – | 1 |
| Rettvinklede utsparinger | 2 | 3 | 4 | 6 | 5 | 6 | 6 |

Størrelse 1

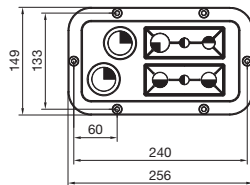

Størrelse 2

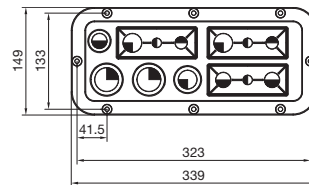

Størrelse 3

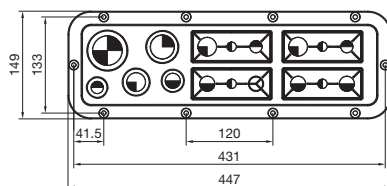

Størrelse 5

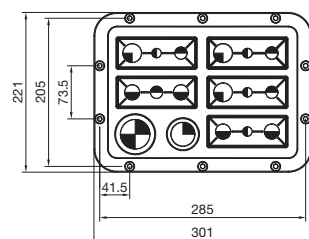

Størrelse 4

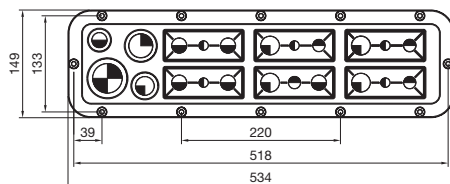

Størrelse 6

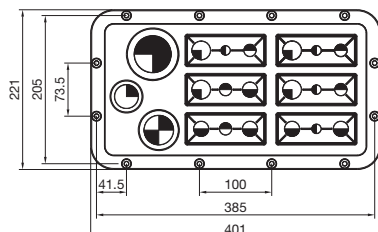

Størrelse 7

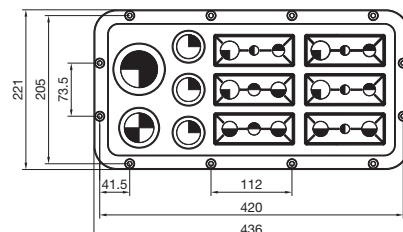

Systemutbygging AX

Flensplater



Flensplater i plast med membraner, for AX

Lag hull med en spiss gjenstand og trekk kabelen gjennom.

Materiale:

– Plast iht. UL 94-V0

Farge:

– Lik RAL 7035

Kapslingsgrad IP iht. IEC 60 529:

– IP 66 ved riktig montering

Henvisning:

– Størrelsen som kan brukes, finner du på den aktuelle produkt-bestillingssiden

| Best.nr. | 2561.300 | 2562.300 | 2563.300 | 2564.300 | 2565.300 | 2566.300 | 2567.300 |
|----------------------|-------------|-------------|-------------------------|-------------|-------------|-------------|-------------|
| PK | 1 stk. | 1 stk. | 1 stk. | 1 stk. | 1 stk. | 1 stk. | 1 stk. |
| Flensplate | Størrelse 1 | Størrelse 2 | Størrelse 3 | Størrelse 4 | Størrelse 5 | Størrelse 6 | Størrelse 7 |
| Dimensjoner B x D mm | 256 x 149 | 339 x 149 | 447 x 149 | 534 x 149 | 301 x 221 | 401 x 221 | 436 x 221 |
| | Diameter mm | | Antall kabelinnføringer | | | | |
| ● | 5 – 11 | 15 | 24 | 36 | 28 | 30 | 30 |
| ◐ | 10 – 15 | 22 | 44 | 46 | 48 | 40 | 50 |
| ◑ | 15 – 25 | 8 | 6 | 8 | 8 | 5 | 8 |
| ◒ | 19 – 34 | 4 | 2 | 2 | 2 | 2 | 2 |
| ◑ | 26 – 35 | – | – | 4 | 2 | – | 2 |
| ◑ | 26 – 54 | 1 | 2 | 2 | 2 | 2 | 2 |
| ○ | 50 – 110 | – | – | – | 1 | 1 | 1 |

Størrelse 1

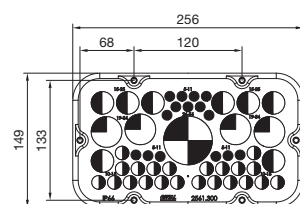

Størrelse 2

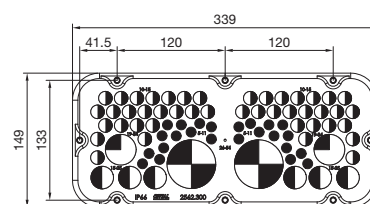

Størrelse 3

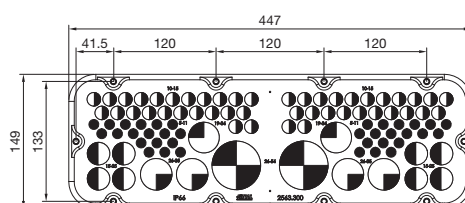

Størrelse 5

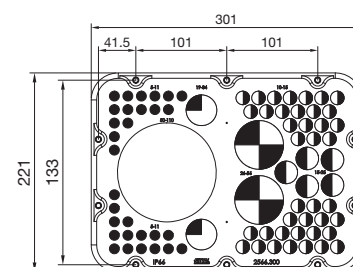

Størrelse 4

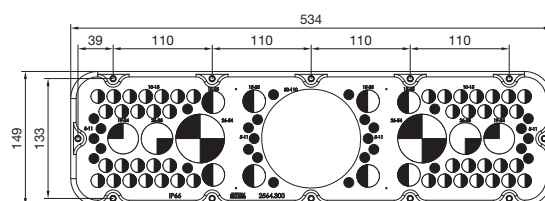

Størrelse 6

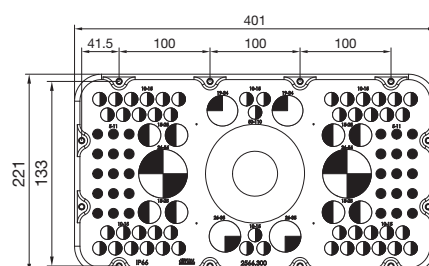

Størrelse 7

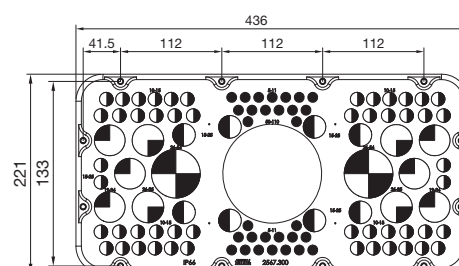

Systemutbygging AX

Flensplater

Metall-flensplater

med metrisk svekking, for AX

Slå ut hull for kabelnipler med skrutrekkeren.

Materiale:

– Stålplate

Farge:

– RAL 7035

Kapslingsgrad IP iht. IEC 60 529:

– IP 66 ved riktig montering

Henvisning:

– Størrelsen som kan brukes, finner du på den aktuelle produkt-bestillingssiden



Tilbehør:

– Kabelnipler i polyamid eller messing, se side 91

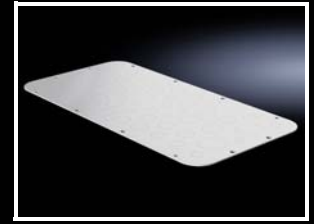

| Best.nr. | 2571.100 | 2572.100 | 2573.100 | 2574.100 | 2575.100 | 2576.100 | 2577.100 |
|----------------------|-------------------------|-------------|-------------|-------------|-------------|-------------|-------------|
| PK | 1 stk. | 1 stk. | 1 stk. | 1 stk. | 1 stk. | 1 stk. | 1 stk. |
| Flensplate | Størrelse 1 | Størrelse 2 | Størrelse 3 | Størrelse 4 | Størrelse 5 | Størrelse 6 | Størrelse 7 |
| Dimensjoner B x D mm | 256 x 149 | 339 x 149 | 447 x 149 | 534 x 149 | 301 x 221 | 401 x 221 | 436 x 221 |
| | Antall kabelinnføringer | | | | | | |
| Diameter mm | | | | | | | |
| M12 | 2 | – | 4 | 1 | 2 | 2 | 6 |
| M16 | 2 | 6 | 4 | 6 | 10 | 10 | 10 |
| M20 | 9 | 4 | 7 | 8 | 8 | 8 | 8 |
| M25 | 5 | 10 | 15 | 11 | 10 | 18 | 20 |
| M32 | 1 | 2 | 2 | 6 | 2 | 4 | 4 |
| M40 | 1 | 2 | 2 | 4 | 4 | 4 | 4 |

Størrelse 1

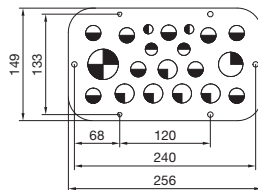

Størrelse 2

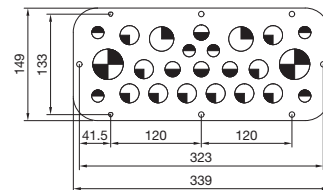

Størrelse 3

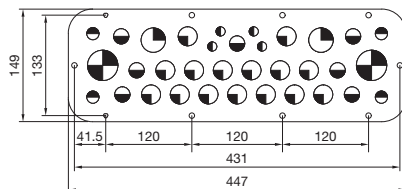

Størrelse 5

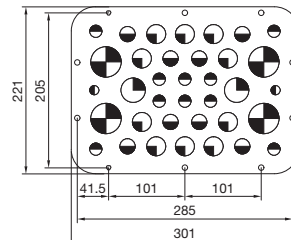

Størrelse 4

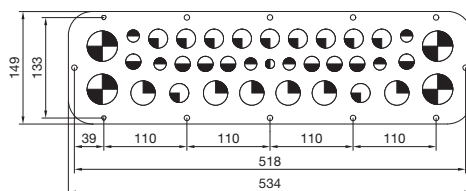

Størrelse 6

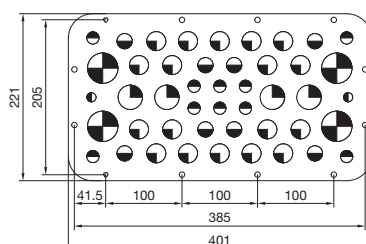

Størrelse 7

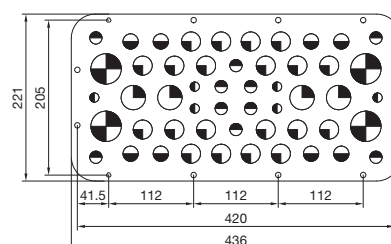

Systemutbygging AX

Flensplater/plugg-gjennomføring

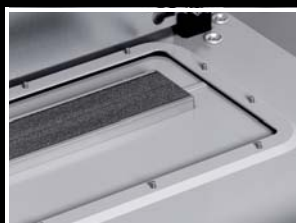

Flensplater

med gummiklemprofil, for AX

For innføring av forkonfeksjonerte kabler i kapslinger hvor det allerede er montert flensplate.

Delte flensplater kan tettes ved å benytte plater med gummiklemprofil som kan forskyves.

Materiale:

– Flenseplate: Stålplate

Farge:

– RAL 7035

Kapslingsgrad IP iht. IEC 60 529:

– IP 55 ved riktig montering

| Flensplater størrelse | Dimensjoner mm | PK | Best.nr. |
|-----------------------|----------------|--------|-----------------|
| 5 | 301 x 221 | 1 stk. | 2565.400 |
| 6 | 401 x 221 | 1 stk. | 2566.400 |
| 7 | 436 x 221 | 1 stk. | 2567.400 |



Plugg-gjennomføring, liten

For ferdigmonterte kabel med plugg.

- Kan brukes for materialtykkelser inntil 4 mm
- Ved hjelp av kabelbånd kan en strekkavlastning enkelt gjennomføres for de ferdigmonterte kablene

Materiale:

– Plast

Farge:

– RAL 9005

Kapslingsgrad IP iht. IEC 60 529:

– IP 65 ved riktig montering

Leveringsomfang:

– Inkl. festemateriell

| Passer for | PK | Best.nr. |
|------------------------|--------|-----------------|
| 2 kabler Ø 6 – 8 mm | 1 stk. | 2400.300 |
| 3 kabler Ø 4 – 6 mm | 5 stk. | 2400.500 |

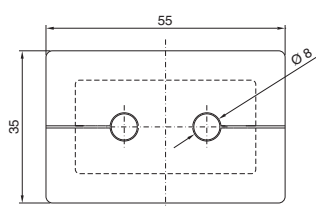

2400.300

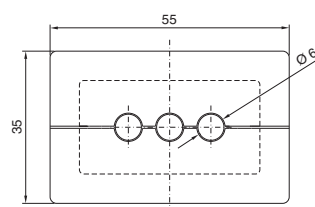

2400.500

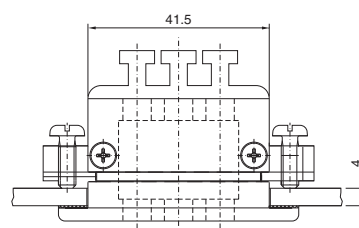
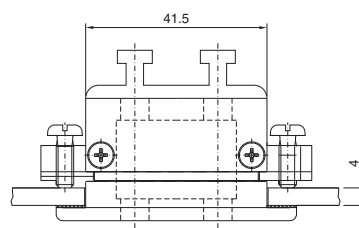
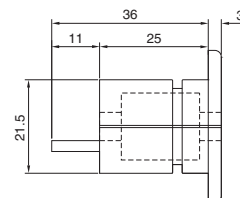

Montasjeutsparring

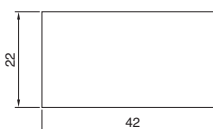

Systemutbygging AX

Kabelforskruinger

Kabelnipler messing

Fordeler:

- Nippel og kontramutter sammen i et sett
- Klemlameller for jevn tiltrekking og kabelskå-nende strekkavlastning

Materiale:

- Messing
- Pakning: TPE/NBR

Overflate:

- Forniklet

Kapslingsgrad IP iht. IEC 60 529:

- IP 68 (5 bar, 30 min.)

Godkjenninger:

- VDE

| Størrelse | PK | Best.nr. |
|-----------|---------|-----------------|
| M12 x 1,5 | 15 stk. | 2411.801 |
| M16 x 1,5 | 15 stk. | 2411.811 |
| M20 x 1,5 | 10 stk. | 2411.821 |
| M25 x 1,5 | 10 stk. | 2411.831 |
| M32 x 1,5 | 5 stk. | 2411.841 |
| M40 x 1,5 | 4 stk. | 2411.851 |
| M50 x 1,5 | 2 stk. | 2411.861 |
| M63 x 1,5 | 1 stk. | 2411.871 |



Kabelnipler polyamid

Fordeler:

- Nippel og kontramutter sammen i et sett
- Klemlameller for jevn tiltrekking og kabelskå-nende strekkavlastning

Materiale:

- Polyamid 6
- Pakning: Neopren

Farge:

- RAL 7035

Kapslingsgrad IP iht. IEC 60 529:

- IP 68 (5 bar, 30 min.)

Godkjenninger:

- VDE

| Størrelse | PK | Best.nr. |
|-----------|---------|-----------------|
| M12 x 1,5 | 50 stk. | 2411.601 |
| M16 x 1,5 | 50 stk. | 2411.611 |
| M20 x 1,5 | 50 stk. | 2411.621 |
| M25 x 1,5 | 25 stk. | 2411.631 |
| M32 x 1,5 | 15 stk. | 2411.641 |
| M40 x 1,5 | 5 stk. | 2411.651 |
| M50 x 1,5 | 5 stk. | 2411.661 |
| M63 x 1,5 | 3 stk. | 2411.671 |



EMC kabelnipler

Kabelmantelen kan valgfritt brytes på kontaktpunktet eller fjernes helt inni skapet. Kabelskjermingen i apparatskapet opprettholdes. Den medfølgende mutteren skjærer seg inn av seg selv ved montering på lakkerte skapflater, slik at en ledende forbindelse oppnås.

Kapslingsgrad IP iht. IEC 60 529:

- IP 68

Kabelnipler, metriske

| Størrelse | Kabel-diameter mm | Minimum skjerm diameter ¹⁾ mm | PK | Best.nr. |
|-----------|-------------------|--|--------|-----------------|
| M16 | 4,5 – 10 | 3 | 5 stk. | 2843.160 |
| M20 | 6 – 12 | 5 | 5 stk. | 2843.200 |
| M25 | 11 – 17 | 8 | 5 stk. | 2843.250 |
| M32 | 15 – 21 | 10 | 1 stk. | 2843.320 |
| M40 | 19 – 28 | 15 | 1 stk. | 2843.400 |
| M50 | 27 – 38 | 19 | 1 stk. | 2843.500 |
| M63 | 34 – 44 | 30 | 1 stk. | 2843.630 |

¹⁾ Minimum skjerm diameter = Kabel diameter minus kabelmantel



Systembelysning LED



Kompaktapparatsskap AX side 30 **Tilkoblingstilbehør** side 93

Fordeler:

- Optimal belysning i hele skapet
- Valgfritt med klips-, skrue- og magnetfeste
- Egnet utstyr for bruken

Materiale:

- Plast
- Aluminium

Farge:

- Kapsling: RAL 7016

Lysfarge:



- 4000 K (nøytral hvit)

Leveringsomfang:

- Inkl. montasjeskruer

Henvisning:

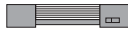
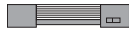
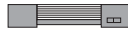
- Tilkoblingstilbehør kan bestilles separat
- Informasjon om nasjonale utførelser finner du på internett
- På internett finner du annen systembelysning, f.eks. med høyere lyseffekt og med beveggelsessensor

| | |  |  |  |  |
|---|-----------------------------------|--|---|---|---|
| Best.nr. | | 2500.114 | 2500.110 | 2500.104 | 2500.100 |
| Effekt (lumen) | | 600 | 600 | 400 | 400 |
| Lengde (mm) | | 337 | 337 | 262 | 262 |
| Merkedriftsspennning | 100 – 240 V AC | ■ | ■ | ■ | ■ |
| Kapslingsgrad | | II (beskyttelsesisolert) | | | |
| Godkjenninger | UL | ■ | – | ■ | – |
| | cUL | ■ | – | ■ | – |
| | CCC | ■ | ■ | ■ | ■ |
| | ENEC | ■ | ■ | ■ | ■ |
| Monteringsmåte | Fastskruing | ■ | ■ | ■ | ■ |
| | Klips-feste | ■ | ■ | ■ | ■ |
| | Magnet-feste på flater (tilbehør) | ■ | ■ | ■ | ■ |
| Tilkoblingsmuligheter | Tilførsel | 2-polet | 2-polet | 2-polet | 2-polet |
| | Gjennomgangskabling | 2-polet | 2-polet | 2-polet | 2-polet |
| | Dørposisjonsbryter (tilbehør) | ■ | ■ | ■ | ■ |
| Tilbehør | | | | | |
| Skinne for innvendig utbygging | | se side 77 | | | |
| Monteringssett magnet | | 2500.490 | 2500.490 | 2500.490 | 2500.490 |
| Dørposisjonsbryter | | – | 2500.460 | – | 2500.460 |
| Dørposisjonsbryter, UL | | 2500.470 | – | 2500.470 | – |
| I tillegg behøves: Tilkoblingstilbehør avhengig av type anvendelse | | | | | |
| Innmating, 2-polet | | – | 2500.420 | – | 2500.420 |
| Innmating, 2-polet, UL | | 2500.520 | – | 2500.520 | – |
| Gjennomgangskabler, 2-polet | | – | 2500.450 | – | 2500.450 |
| Gjennomgangskabler, 2-polet, UL | | 2500.550 | – | 2500.550 | – |

Systembelysning LED

Tilbehør

Tilkoblingstilbehør

for systembelysning LED

For tidsbesparelse og enkel tilkobling av belysning kan følgende komponenter brukes:



Tilbehør:

– Kabelstrips 2597.000



1



2

| Tilkoblingsledning for | UL | Lengde mm | PK | Best.nr. oransje |
|---|----|-----------|--------|------------------|
| 1 Innmating, 2-polet, 100 – 240 V AC | ■ | 3000 | 1 stk. | 2500.520 |
| 1 Innmating, 2-polet, 100 – 240 V AC | – | 3000 | 5 stk. | 2500.420 |
| 2 Gjennomgangskabler, 2-polet, 100 – 240 V AC | ■ | 1000 | 1 stk. | 2500.550 |
| 2 Gjennomgangskabler, 2-polet, 100 – 240 V AC | – | 1000 | 5 stk. | 2500.450 |

A Tilkoblingsledning for innmating

B Tilkoblingsledning for gjennomgangskabler

C Dørposisjonsbryter med tilkoblingsledning
(ikke nødvendig for systembelysning LED med integrert bevegelsessensor)

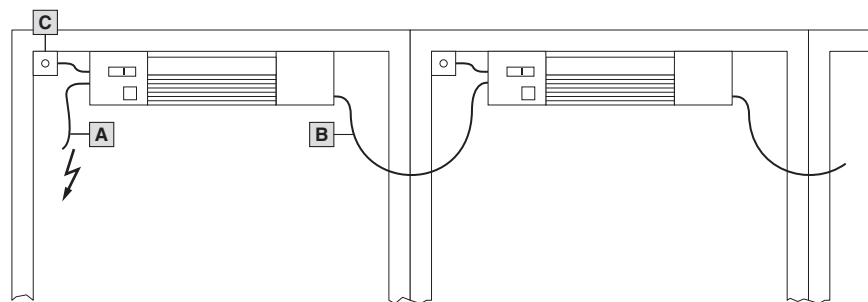

Dørposisjonsbryter

for systembelysning LED

Leveringsomfang:

– Inkl. festemateriell



| | UL | Lengde mm | passende for | PK | Best.nr. svart |
|--------------------|----|-----------|-------------------|--------|----------------|
| tilkoblingsledning | – | 800 | 230 V AC/24 V DC, | 1 stk. | 2500.460 |
| | ■ | 800 | 1 A | 1 stk. | 2500.470 |

Monteringssett magnet

for systembelysning LED

For påliming på baksiden av belysningen uten stikkontakt.

| PK | Best.nr. |
|--------|----------|
| 2 stk. | 2500.490 |

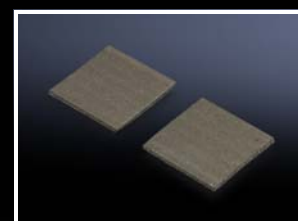

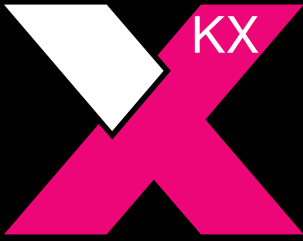

KOBLINGSBOKS KX – ØKT PREISJON

Økt presisjon og større fri monteringsåpning på grunn av mini-eksklusivlåsene som er selvsentrerende hele veien rundt og som monteres uten verktøy.





Utnyttelse av plassen

Bæreskinnene kan monteres på framsiden av den integrerte montasjehullisten eller direkte på kapslingens bakvegg for bedre utnyttelse.

Presisjon

Mini-eksklusivlåsen fungerer lynraskt. En kvart omdreining er tilstrekkelig for å sentrere lokket korrekt også når det skal låses og gjøres tett hele veien rundt.

Sikkerhet

Den flate kanten rundt kapslingen gjør at den sømløst skummede PU-skumpakningen kan legges på bredt og sikkert, og bidrar til å opprettholde kapslingsgraden IP 66).



Potensialutjevning

Montering av flensplaten inkluderer automatisk potensialutjevning. Den garanteres med to selvgjengende skruer som føres gjennom spesielle hull og dermed oppretter kontakt.



Montasjekomfort

Standard monteringshull i bakveggen sørger for rask fastskruing av veggfestebrakketten utenfra med en selvgjengende skrue – uten kontramutter innenfra. Den høye kapslingsgraden blir dermed opprettholdt.



Jording

Med jordledertilkoblingen får man meget rask og komfortabel jording, også i ettertid.



Opprettholde kapslingsgrad

Den sømløst innskummede PU-skumpakningen gjør at man oppnår kapslingsgraden i temperaturområdet mellom -20 °C og +80 °C og kan lakeres over ved behov.

Små kapslinger KX

Koblingsboks KX, stålplate, uten flens



Systemutbygging side 126 Koblingsboks KX, rustfritt stål side 103

Materiale:

- Kapsling: Stålplate
- Deksel: Stålplate, PU-pakning som er innskummet helt rundt

Overflate:

- Kapsling og deksel: Dyppgrunnet, pulverbelagt utvendig, strukturlakk

Farge:

- RAL 7035

Kapslingsgrad IP

iht. IEC 60 529:

- IP 66

Kapslingsgrad NEMA:

- NEMA 4

Leveringsomfang:

- Kapsling med deksel
- Mini-eksklusivlås

Godkjenninger:

- UL
- cUL
- CSA

Du finner flere godkjenninger på internett.

Koblingsboks KX, stålplate, uten flens

| Bredde mm | PK | 150 | 200 | 200 | 300 | 300 | 400 | Side |
|------------------------------|--------|-----------------|-----------------|-----------------|-----------------|-----------------|-----------------|------|
| Høyde mm | | 150 | 150 | 200 | 150 | 200 | 200 | |
| Dybde mm | | 80 | 80 | 80 | 80 | 80 | 80 | |
| Materialtykkelse kapsling mm | | 1,25 | 1,25 | 1,25 | 1,25 | 1,25 | 1,25 | |
| Materialtykkelse lokk mm | | 1,25 | 1,25 | 1,25 | 1,25 | 1,25 | 1,25 | |
| Best.nr. | 1 stk. | 1514.000 | 1528.000 | 1516.000 | 1515.000 | 1517.000 | 1518.000 | |
| Vekt ca. kg | | 1,4 | 1,6 | 1,9 | 2,1 | 2,6 | 3,2 | |
| Mini-eksklusivlås | | 4 | 4 | 4 | 4 | 4 | 4 | |

Tilbehør

| | | | | | | | | |
|--|----------|----------|----------|----------|----------|----------|----------|-----|
| Veggfestebrakett, for AX stålplate, KX stålplate | 4 stk. | 1590.010 | 1590.010 | 1590.010 | 1590.010 | 1590.010 | 1590.010 | 129 |
| Mastefeste | 2 stk. | 2584.100 | 2584.100 | 2584.100 | 2584.100 | 2584.100 | 2584.100 | 131 |
| Montasjeplater | 1 stk. | 1560.800 | 1575.800 | 1562.800 | 1561.800 | 1563.800 | 1564.800 | 132 |
| DIN skinner TS 35/7,5 | 10 stk. | 2314.000 | 2315.000 | 2315.000 | 2316.000 | 2316.000 | 2317.000 | 132 |
| DIN skinner TS 35/15 | | - | - | - | - | - | - | |
| Montasjeclips for DIN skinner | 30 stk. | 2309.000 | 2309.000 | 2309.000 | 2309.000 | 2309.000 | 2309.000 | 133 |
| Montasjevinkel | 4 stk. | 4597.000 | 4597.000 | 4597.000 | 4597.000 | 4597.000 | 4597.000 | 79 |
| Montasjeboyle | 20 stk. | 2365.000 | 2365.000 | 2365.000 | 2365.000 | 2365.000 | 2365.000 | 80 |
| Festeklør for to montasjenivåer | 20 stk. | 2309.100 | 2309.100 | 2309.100 | 2309.100 | 2309.100 | 2309.100 | 133 |
| Lokkholdere | 6 stk. | 1591.100 | 1591.100 | 1591.100 | 1591.100 | 1591.100 | 1591.100 | 128 |
| Dekselhengsel | 6 stk. | 1592.200 | 1592.200 | 1592.200 | 1592.200 | 1592.200 | 1592.200 | 128 |
| Jordingslisser | 5 stk. | 2565.100 | 2565.100 | 2565.100 | 2565.100 | 2565.100 | 2565.100 | 133 |
| Monteringssett | | - | - | - | - | - | - | |
| Trykkutligningspropper | 5 stk. | 2459.500 | 2459.500 | 2459.500 | 2459.500 | 2459.500 | 2459.500 | 126 |
| Kondensnippel | 6 stk. | 2459.000 | 2459.000 | 2459.000 | 2459.000 | 2459.000 | 2459.000 | 126 |
| Selvborende skruer | 300 stk. | 2487.000 | 2487.000 | 2487.000 | 2487.000 | 2487.000 | 2487.000 | 81 |
| Kontaktgjennomføring | 5 stk. | 2400.500 | 2400.500 | 2400.500 | 2400.500 | 2400.500 | 2400.500 | 134 |

Små kapslinger KX

Koblingsboks KX, stålplate, uten flens

| Bredde mm | PK | 150 | 200 | 200 | 300 | 300 | Side |
|--|----------|-----------------|-----------------|-----------------|-----------------|-----------------|------|
| Høyde mm | | 150 | 150 | 200 | 150 | 200 | |
| Dybde mm | | 120 | 120 | 120 | 120 | 120 | |
| Materialtykkelse kapsling mm | | 1,25 | 1,25 | 1,25 | 1,25 | 1,25 | |
| Materialtykkelse lokk mm | | 1,25 | 1,25 | 1,25 | 1,25 | 1,25 | |
| Best.nr. | 1 stk. | 1500.000 | 1529.000 | 1502.000 | 1501.000 | 1503.000 | |
| Vekt ca. kg | | 1,6 | 1,8 | 2,3 | 2,6 | 3,0 | |
| Mini-eksklusivlås | | 4 | 4 | 4 | 4 | 4 | |
| Tilbehør | | | | | | | |
| Veggfestebrakett, for AX stålplate, KX stålplate | 4 stk. | 1590.010 | 1590.010 | 1590.010 | 1590.010 | 1590.010 | 129 |
| Mastefeste | 2 stk. | 2584.100 | 2584.100 | 2584.100 | 2584.100 | 2584.100 | 131 |
| Montasjeplater | 1 stk. | 1560.800 | 1575.800 | 1562.800 | 1561.800 | 1563.800 | 132 |
| DIN skinner TS 35/7,5 | 10 stk. | 2314.000 | 2315.000 | 2315.000 | 2316.000 | 2316.000 | 132 |
| DIN skinner TS 35/15 | | - | - | - | - | - | |
| Montasjeklips for DIN skinner | 30 stk. | 2309.000 | 2309.000 | 2309.000 | 2309.000 | 2309.000 | 133 |
| Montasjevinkel | 4 stk. | 4597.000 | 4597.000 | 4597.000 | 4597.000 | 4597.000 | 79 |
| Montasjebøyle | 20 stk. | 2366.000 | 2366.000 | 2366.000 | 2366.000 | 2366.000 | 80 |
| Festeklør for to montasjenivåer | 20 stk. | 2309.100 | 2309.100 | 2309.100 | 2309.100 | 2309.100 | 133 |
| Lokkholdere | 6 stk. | 1591.100 | 1591.100 | 1591.100 | 1591.100 | 1591.100 | 128 |
| Dekselhengsel | 6 stk. | 1592.200 | 1592.200 | 1592.200 | 1592.200 | 1592.200 | 128 |
| Jordingslisser | 5 stk. | 2565.050 | 2565.050 | 2565.050 | 2565.050 | 2565.050 | 133 |
| Monteringssett | 1 stk. | 1199.100 | 1199.100 | 1199.100 | 1199.100 | 1199.100 | 126 |
| Trykkutligningspropper | 5 stk. | 2459.500 | 2459.500 | 2459.500 | 2459.500 | 2459.500 | 126 |
| Kondensnippel | 6 stk. | 2459.000 | 2459.000 | 2459.000 | 2459.000 | 2459.000 | 126 |
| Selvborende skruer | 300 stk. | 2487.000 | 2487.000 | 2487.000 | 2487.000 | 2487.000 | 81 |
| Kontaktgjennomføring | 5 stk. | 2400.500 | 2400.500 | 2400.500 | 2400.500 | 2400.500 | 134 |

Koblingsboks KX, stålplate, uten flens

| Bredde mm | PK | 300 | 400 | 400 | 400 | 400 | 500 | Side |
|--|----------|-----------------|-----------------|-----------------|-----------------|-----------------|-----------------|------|
| Høyde mm | | 300 | 150 | 200 | 300 | 400 | 200 | |
| Dybde mm | | 120 | 120 | 120 | 120 | 120 | 120 | |
| Materialtykkelse kapsling mm | | 1,25 | 1,25 | 1,25 | 1,25 | 1,25 | 1,25 | |
| Materialtykkelse lokk mm | | 1,25 | 1,25 | 1,25 | 1,25 | 1,25 | 1,25 | |
| Best.nr. | 1 stk. | 1507.000 | 1589.000 | 1504.000 | 1508.000 | 1511.000 | 1505.000 | |
| Vekt ca. kg | | 4,0 | 3,2 | 3,6 | 4,8 | 6,2 | 4,4 | |
| Mini-eksklusivlås | | 4 | 4 | 4 | 4 | 4 | 4 | |
| Tilbehør | | | | | | | | |
| Veggfestebrakett, for AX stålplate, KX stålplate | 4 stk. | 1590.010 | 1590.010 | 1590.010 | 1590.010 | 1590.010 | 1590.010 | 129 |
| Mastefeste | 2 stk. | 2584.100 | 2584.100 | 2584.100 | 2584.100 | 2584.100 | 2584.100 | 131 |
| Montasjeplater | 1 stk. | 1567.800 | 1576.800 | 1564.800 | 1568.800 | 1571.800 | 1565.800 | 132 |
| DIN skinner TS 35/7,5 | 10 stk. | 2316.000 | 2317.000 | 2317.000 | 2317.000 | 2317.000 | - | 132 |
| DIN skinner TS 35/15 | 10 stk. | - | - | - | - | - | 2318.000 | 132 |
| Montasjeklips for DIN skinner | 30 stk. | 2309.000 | 2309.000 | 2309.000 | 2309.000 | 2309.000 | 2309.000 | 133 |
| Montasjevinkel | 4 stk. | 4597.000 | 4597.000 | 4597.000 | 4597.000 | 4597.000 | 4597.000 | 79 |
| Montasjebøyle | 20 stk. | 2366.000 | 2366.000 | 2366.000 | 2366.000 | 2366.000 | 2366.000 | 80 |
| Festeklør for to montasjenivåer | 20 stk. | 2309.100 | 2309.100 | 2309.100 | 2309.100 | 2309.100 | 2309.100 | 133 |
| Lokkholdere | 6 stk. | 1591.100 | 1591.100 | 1591.100 | 1591.100 | 1591.100 | 1591.100 | 128 |
| Dekselhengsel | 6 stk. | 1592.200 | 1592.200 | 1592.200 | 1592.200 | 1592.200 | 1592.200 | 128 |
| Jordingslisser | 5 stk. | 2565.050 | 2565.050 | 2565.050 | 2565.050 | 2565.050 | 2565.050 | 133 |
| Monteringssett | 1 stk. | 1199.100 | 1199.100 | 1199.100 | 1199.100 | 1199.100 | 1199.100 | 126 |
| Trykkutligningspropper | 5 stk. | 2459.500 | 2459.500 | 2459.500 | 2459.500 | 2459.500 | 2459.500 | 126 |
| Kondensnippel | 6 stk. | 2459.000 | 2459.000 | 2459.000 | 2459.000 | 2459.000 | 2459.000 | 126 |
| Selvborende skruer | 300 stk. | 2487.000 | 2487.000 | 2487.000 | 2487.000 | 2487.000 | 2487.000 | 81 |
| Kontaktgjennomføring | 5 stk. | 2400.500 | 2400.500 | 2400.500 | 2400.500 | 2400.500 | 2400.500 | 134 |

Små kapslinger KX

Koblingsboks KX, ståplate, uten flens

| | | | | | | | | |
|--|----------|-----------------|-----------------|-----------------|-----------------|-----------------|-----------------|------|
| Bredde mm | PK | 500 | 600 | 600 | 600 | 800 | 800 | Side |
| Høyde mm | | 300 | 200 | 300 | 400 | 200 | 400 | |
| Dybde mm | | 120 | 120 | 120 | 120 | 120 | 120 | |
| Materialtykkelse kapsling mm | | 1,25 | 1,25 | 1,25 | 1,25 | 1,25 | 1,25 | |
| Materialtykkelse lokk mm | | 1,25 | 1,25 | 1,25 | 1,25 | 1,25 | 1,25 | |
| Best.nr. | 1 stk. | 1509.000 | 1506.000 | 1510.000 | 1512.000 | 1527.000 | 1513.000 | |
| Vekt ca. kg | | 5,8 | 5,7 | 6,8 | 8,4 | 6,8 | 11,0 | |
| Mini-eksklusivlås | | 4 | 6 | 6 | 6 | 6 | 6 | |
| Tilbehør | | | | | | | | |
| Veggfestebrakett, for AX ståplate, KX ståplate | 4 stk. | 1590.010 | 1590.010 | 1590.010 | 1590.010 | 1590.010 | 1590.010 | 129 |
| Mastefeste | 2 stk. | 2584.100 | 2584.100 | 2584.100 | 2584.100 | 2584.100 | 2584.100 | 131 |
| Montasjeplater | 1 stk. | 1569.800 | 1566.800 | 1570.800 | 1572.800 | 1574.800 | 1573.800 | 132 |
| DIN skinner TS 35/7,5 | | - | - | - | - | - | - | |
| DIN skinner TS 35/15 | 10 stk. | 2318.000 | 2319.000 | 2319.000 | 2319.000 | - | - | 132 |
| Montasjeklips for DIN skinner | 30 stk. | 2309.000 | 2309.000 | 2309.000 | 2309.000 | 2309.000 | 2309.000 | 133 |
| Montasjevinkel | 4 stk. | 4597.000 | 4597.000 | 4597.000 | 4597.000 | 4597.000 | 4597.000 | 79 |
| Montasjebøyle | 20 stk. | 2366.000 | 2366.000 | 2366.000 | 2366.000 | 2366.000 | 2366.000 | 80 |
| Festeklør for to montasjenivåer | 20 stk. | 2309.100 | 2309.100 | 2309.100 | 2309.100 | 2309.100 | 2309.100 | 133 |
| Lokkholdere | 6 stk. | 1591.100 | 1591.100 | 1591.100 | 1591.100 | 1591.100 | 1591.100 | 128 |
| Dekselhengsel | 6 stk. | 1592.200 | 1592.200 | 1592.200 | 1592.200 | 1592.200 | 1592.200 | 128 |
| Jordingslisser | 5 stk. | 2565.050 | 2565.050 | 2565.050 | 2565.050 | 2565.050 | 2565.050 | 133 |
| Monteringssett | 1 stk. | 1199.100 | 1199.100 | 1199.100 | 1199.100 | 1199.100 | 1199.100 | 126 |
| Trykkutligningspropper | 5 stk. | 2459.500 | 2459.500 | 2459.500 | 2459.500 | 2459.500 | 2459.500 | 126 |
| Kondensnippe | 6 stk. | 2459.000 | 2459.000 | 2459.000 | 2459.000 | 2459.000 | 2459.000 | 126 |
| Selvborende skruer | 300 stk. | 2487.000 | 2487.000 | 2487.000 | 2487.000 | 2487.000 | 2487.000 | 81 |
| Kontaktgjennomføring | 5 stk. | 2400.500 | 2400.500 | 2400.500 | 2400.500 | 2400.500 | 2400.500 | 134 |

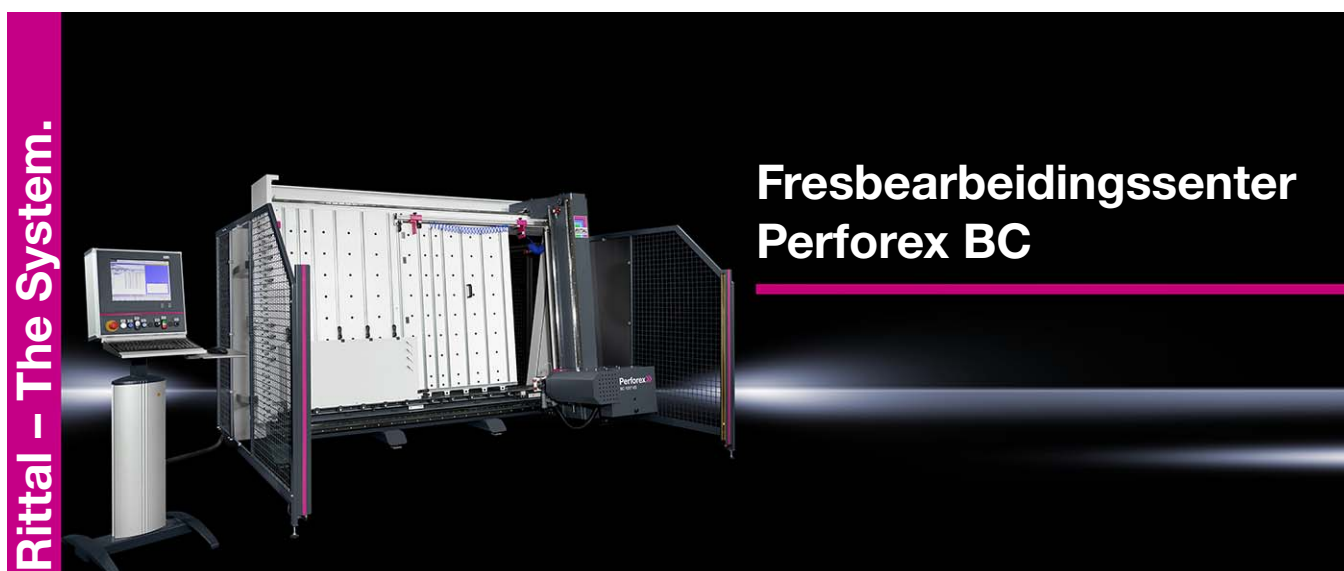

Små kapslinger KX

Koblingsboks KX, stålplate, med flens



Systemutbygging side 126 Koblingsboks KX, rustfritt stål side 103

Materiale:

- Kapsling: Stålplate
- Deksel: Stålplate, PU-pakning som er innskummet helt rundt

Overflate:

- Kapsling og deksel: Dyppgrunnet, pulverbelagt utvendig, strukturlakk

Farge:

- RAL 7035

Kapslingsgrad IP iht. IEC 60 529:

- IP 55

Kapslingsgrad NEMA:

- NEMA 12

Leveringsomfang:

- Kapsling med deksel
- Mini-eksklusivlås
- Stålplate-flensplater med pakninger og festemateriell

Godkjenninger:

- UL
 - cUL
 - CSA
- Du finner flere godkjenninger på internett.

Koblingsboks KX, stålplate, med flens

| Bredde mm | PK | 300 | 300 | 300 | 400 | 400 | 400 | 500 | Side |
|--------------------------------------|--------|-----------------|-----------------|-----------------|-----------------|-----------------|-----------------|-----------------|------|
| Høyde mm | | 150 | 200 | 300 | 200 | 300 | 400 | 200 | |
| Dybde mm | | 120 | 120 | 120 | 120 | 120 | 120 | 120 | |
| Materialtykkelse kapsling mm | | 1,25 | 1,25 | 1,25 | 1,25 | 1,25 | 1,25 | 1,25 | |
| Materialtykkelse lokk mm | | 1,25 | 1,25 | 1,25 | 1,25 | 1,25 | 1,25 | 1,25 | |
| Best.nr. | 1 stk. | 1530.000 | 1531.000 | 1535.000 | 1532.000 | 1536.000 | 1539.000 | 1533.000 | |
| Vekt ca. kg | | 2,7 | 3,3 | 4,5 | 4,0 | 5,2 | 6,7 | 4,9 | |
| Mini-eksklusivlås | | 4 | 4 | 4 | 4 | 4 | 4 | 4 | |
| Flensplate (oppe + nede), antall | | 1 + 1 | 1 + 1 | 1 + 1 | 1 + 1 | 1 + 1 | 1 + 1 | 2 + 2 | |
| Flensplate (venstre + høyre), antall | | - | - | 1 + 1 | - | 1 + 1 | 1 + 1 | - | |

Tilbehør

| | | | | | | | | | |
|--|----------|----------|----------|----------|----------|----------|----------|----------|-----|
| Veggfestebrakett, for AX stålplate, KX stålplate | 4 stk. | 1590.010 | 1590.010 | 1590.010 | 1590.010 | 1590.010 | 1590.010 | 1590.010 | 129 |
| Mastefeste | 2 stk. | 2584.100 | 2584.100 | 2584.100 | 2584.100 | 2584.100 | 2584.100 | 2584.100 | 131 |
| Montasjeplater | 1 stk. | 1561.800 | 1563.800 | 1567.800 | 1564.800 | 1568.800 | 1571.800 | 1565.800 | 132 |
| DIN skinner TS 35/7,5 | 10 stk. | 2316.000 | 2316.000 | 2316.000 | 2317.000 | 2317.000 | 2317.000 | - | 132 |
| DIN skinner TS 35/15 | 10 stk. | - | - | - | - | - | - | 2318.000 | 132 |
| Montasjeklips for DIN skinner | 30 stk. | 2309.000 | 2309.000 | 2309.000 | 2309.000 | 2309.000 | 2309.000 | 2309.000 | 133 |
| Montasjevinkel | 4 stk. | 4597.000 | 4597.000 | 4597.000 | 4597.000 | 4597.000 | 4597.000 | 4597.000 | 79 |
| Montasjebøyle | 20 stk. | 2366.000 | 2366.000 | 2366.000 | 2366.000 | 2366.000 | 2366.000 | 2366.000 | 80 |
| Festeklør for to montasjenivåer | 20 stk. | 2309.100 | 2309.100 | 2309.100 | 2309.100 | 2309.100 | 2309.100 | 2309.100 | 133 |
| Lokkholdere | 6 stk. | 1591.100 | 1591.100 | 1591.100 | 1591.100 | 1591.100 | 1591.100 | 1591.100 | 128 |
| Dekselhengsel | 6 stk. | 1592.200 | 1592.200 | 1592.200 | 1592.200 | 1592.200 | 1592.200 | 1592.200 | 128 |
| Metall-flensplater | 1 stk. | 1581.200 | 1581.200 | 1581.200 | 1581.200 | 1581.200 | 1581.200 | 1581.200 | 134 |
| Jordingslisser | 5 stk. | 2565.050 | 2565.050 | 2565.050 | 2565.050 | 2565.050 | 2565.050 | 2565.050 | 133 |
| Monteringssett | 1 stk. | 1199.100 | 1199.100 | 1199.100 | 1199.100 | 1199.100 | 1199.100 | 1199.100 | 126 |
| Trykkutligningspropper | 5 stk. | 2459.500 | 2459.500 | 2459.500 | 2459.500 | 2459.500 | 2459.500 | 2459.500 | 126 |
| Kondensnippel | 6 stk. | 2459.000 | 2459.000 | 2459.000 | 2459.000 | 2459.000 | 2459.000 | 2459.000 | 126 |
| Selvborende skruer | 300 stk. | 2487.000 | 2487.000 | 2487.000 | 2487.000 | 2487.000 | 2487.000 | 2487.000 | 81 |
| Kontaktgjennomføring | 5 stk. | 2400.500 | 2400.500 | 2400.500 | 2400.500 | 2400.500 | 2400.500 | 2400.500 | 134 |

Små kapslinger KX

Koblingsboks KX, stålplate, med flens

| Bredde mm | PK | 500 | 600 | 600 | 800 | Side |
|--|----------|-----------------|-----------------|-----------------|-----------------|------|
| Høyde mm | | 300 | 300 | 400 | 400 | |
| Dybde mm | | 120 | 120 | 120 | 120 | |
| Materialtykkelse kapsling mm | | 1,25 | 1,25 | 1,25 | 1,25 | |
| Materialtykkelse lokk mm | | 1,25 | 1,25 | 1,25 | 1,25 | |
| Best.nr. | 1 stk. | 1537.000 | 1538.000 | 1540.000 | 1541.000 | |
| Vekt ca. kg | | 5,2 | 7,7 | 9,0 | 12,0 | |
| Mini-eksklusivlås | | 4 | 6 | 6 | 6 | |
| Flensplate (oppe + nede), antall | | 2 + 2 | 2 + 2 | 2 + 2 | 3 + 3 | |
| Flensplate (venstre + høyre), antall | | 1 + 1 | 1 + 1 | 1 + 1 | 1 + 1 | |
| Tilbehør | | | | | | |
| Veggfestebrakett, for AX stålplate, KX stålplate | 4 stk. | 1590.010 | 1590.010 | 1590.010 | 1590.010 | 129 |
| Mastefeste | 2 stk. | 2584.100 | 2584.100 | 2584.100 | 2584.100 | 131 |
| Montasjeplater | 1 stk. | 1569.800 | 1570.800 | 1572.800 | 1573.800 | 132 |
| DIN skinner TS 35/7,5 | | - | - | - | - | |
| DIN skinner TS 35/15 | 10 stk. | 2318.000 | 2319.000 | 2319.000 | - | 132 |
| Montasjeclips for DIN skinner | 30 stk. | 2309.000 | 2309.000 | 2309.000 | 2309.000 | 133 |
| Montasjevinkel | 4 stk. | 4597.000 | 4597.000 | 4597.000 | 4597.000 | 79 |
| Montasjebøyle | 20 stk. | 2366.000 | 2366.000 | 2366.000 | 2366.000 | 80 |
| Festeklør for to montasjenivåer | 20 stk. | 2309.100 | 2309.100 | 2309.100 | 2309.100 | 133 |
| Lokkholdere | 6 stk. | 1591.100 | 1591.100 | 1591.100 | 1591.100 | 128 |
| Dekselhengsel | 6 stk. | 1592.200 | 1592.200 | 1592.200 | 1592.200 | 128 |
| Metall-flensplater | 1 stk. | 1581.200 | 1581.200 | 1581.200 | 1581.200 | 134 |
| Jordingslisser | 5 stk. | 2565.050 | 2565.050 | 2565.050 | 2565.050 | 133 |
| Monteringssett | 1 stk. | 1199.100 | 1199.100 | 1199.100 | 1199.100 | 126 |
| Trykkutligningspropper | 5 stk. | 2459.500 | 2459.500 | 2459.500 | 2459.500 | 126 |
| Kondensnippel | 6 stk. | 2459.000 | 2459.000 | 2459.000 | 2459.000 | 126 |
| Selvborende skruer | 300 stk. | 2487.000 | 2487.000 | 2487.000 | 2487.000 | 81 |
| Kontaktgjennomføring | 5 stk. | 2400.500 | 2400.500 | 2400.500 | 2400.500 | 134 |



Rittal – The System.

Veggfestebrakett

Små kapslinger KX

Koblingsboks KX, rustfritt stål, uten flens



Systemutbygging side 126 Koblingsbokser KX, stålplate side 98

Materiale:

- Kapsling: Rustfritt stål 1.4301 (AISI 304)
- Deksel: Rustfritt stål 1.4301 (AISI 304), PU-pakning som er innskummet helt rundt

Overflate:

- Kapsling og deksel: Børstet, ruhet 400

Kapslingsgrad IP

- iht. IEC 60 529:
- IP 66

Kapslingsgrad NEMA:

- NEMA 4X

Leveringsomfang:

- Kapsling med deksel
- Mini-eksklusivlås

Godkjenninger:

- UL
 - cUL
 - CSA
- Du finner flere godkjenninger på internett.

Koblingsboks KX, rustfritt stål, uten flens

| Bredde mm | PK | 150 | 150 | 300 | 200 | 200 | Side |
|--|----------|-----------------|-----------------|-----------------|-----------------|-----------------|------|
| Høyde mm | | 150 | 150 | 150 | 200 | 200 | |
| Dybde mm | | 80 | 120 | 80 | 80 | 120 | |
| Materialtykkelse kapsling mm | | 1,25 | 1,25 | 1,25 | 1,25 | 1,25 | |
| Materialtykkelse lokk mm | | 1,25 | 1,25 | 1,25 | 1,25 | 1,25 | |
| Best.nr. | 1 stk. | 1560.000 | 1564.000 | 1561.000 | 1562.000 | 1565.000 | |
| Vekt ca. kg | | 1,3 | 1,6 | 1,8 | 1,8 | 2,2 | |
| Mini-eksklusivlås | | 4 | 4 | 4 | 4 | 4 | |
| Tilbehør | | | | | | | |
| Veggfestebrakett, for AX rustfritt stål, KX rustfritt stål | 4 stk. | 1594.010 | 1594.010 | 1594.010 | 1594.010 | 1594.010 | 73 |
| Veggfestevinkel | 4 stk. | - | - | 2583.010 | 2583.010 | 2583.010 | 75 |
| Mastefeste | 2 stk. | 2584.100 | 2584.100 | 2584.100 | 2584.100 | 2584.100 | 131 |
| Montasjeplater | 1 stk. | 1560.800 | 1560.800 | 1561.800 | 1562.800 | 1562.800 | 132 |
| DIN skinner TS 35/7,5 | 10 stk. | 2314.000 | 2314.000 | 2316.000 | 2315.000 | 2315.000 | 132 |
| Montasjeklips for DIN skinner | 30 stk. | 2309.000 | 2309.000 | 2309.000 | 2309.000 | 2309.000 | 133 |
| Montasjevinkel | 4 stk. | 4597.000 | 4597.000 | 4597.000 | 4597.000 | 4597.000 | 79 |
| Montasjebøyle | 20 stk. | 2365.000 | 2366.000 | 2365.000 | 2365.000 | 2366.000 | 80 |
| Festeklør for to montasjenivåer | 20 stk. | 2309.100 | 2309.100 | 2309.100 | 2309.100 | 2309.100 | 133 |
| Lokkholdere | 6 stk. | 1591.100 | 1591.100 | 1591.100 | 1591.100 | 1591.100 | 128 |
| Lokkhengsel, rustfritt stål | 2 stk. | 1592.210 | 1592.210 | 1592.210 | 1592.210 | 1592.210 | 128 |
| Jordingslisser | 5 stk. | 2565.100 | 2565.050 | 2565.100 | 2565.100 | 2565.050 | 133 |
| Monteringssett | 1 stk. | - | 1199.100 | - | - | 1199.100 | 126 |
| Trykkutligningspropper | 5 stk. | 2459.500 | 2459.500 | 2459.500 | 2459.500 | 2459.500 | 126 |
| Kondensnippel | 6 stk. | 2459.000 | 2459.000 | 2459.000 | 2459.000 | 2459.000 | 126 |
| Selvborende skruer | 300 stk. | 2487.000 | 2487.000 | 2487.000 | 2487.000 | 2487.000 | 81 |

Små kapslinger KX

Koblingsboks KX, rustfritt stål, uten flens

| Bredde mm | PK | 300 | 300 | 400 | 300 | 400 | Side |
|--|----------|-----------------|-----------------|-----------------|-----------------|-----------------|------|
| Høyde mm | | 200 | 200 | 200 | 300 | 300 | |
| Dybde mm | | 80 | 120 | 120 | 120 | 120 | |
| Materialtykkelse kapsling mm | | 1,25 | 1,25 | 1,25 | 1,25 | 1,25 | |
| Materialtykkelse lokk mm | | 1,25 | 1,25 | 1,25 | 1,25 | 1,25 | |
| Best.nr. | 1 stk. | 1563.000 | 1566.000 | 1568.000 | 1567.000 | 1569.000 | |
| Vekt ca. kg | | 2,4 | 2,9 | 3,6 | 3,9 | 4,6 | |
| Mini-eksklusivlås | | 4 | 4 | 4 | 4 | 4 | |
| Tilbehør | | | | | | | |
| Veggfestebrakett, for AX rustfritt stål, KX rustfritt stål | 4 stk. | 1594.010 | 1594.010 | 1594.010 | 1594.010 | 1594.010 | 73 |
| Veggfestevinkel | 4 stk. | 2583.010 | 2583.010 | 2583.010 | 2583.010 | 2583.010 | 75 |
| Mastefeste | 2 stk. | 2584.100 | 2584.100 | 2584.100 | 2584.100 | 2584.100 | 131 |
| Montasjeplater | 1 stk. | 1563.800 | 1563.800 | 1564.800 | 1567.800 | 1568.800 | 132 |
| DIN skinner TS 35/7,5 | 10 stk. | 2316.000 | 2316.000 | 2317.000 | 2316.000 | 2317.000 | 132 |
| Montasjeklips for DIN skinner | 30 stk. | 2309.000 | 2309.000 | 2309.000 | 2309.000 | 2309.000 | 133 |
| Montasjevinkel | 4 stk. | 4597.000 | 4597.000 | 4597.000 | 4597.000 | 4597.000 | 79 |
| Montasjebøyle | 20 stk. | 2365.000 | 2366.000 | 2366.000 | 2366.000 | 2366.000 | 80 |
| Festeklor for to montasjenivåer | 20 stk. | 2309.100 | 2309.100 | 2309.100 | 2309.100 | 2309.100 | 133 |
| Lokkholdere | 6 stk. | 1591.100 | 1591.100 | 1591.100 | 1591.100 | 1591.100 | 128 |
| Lokkhengsel, rustfritt stål | 2 stk. | 1592.210 | 1592.210 | 1592.210 | 1592.210 | 1592.210 | 128 |
| Jordingslisser | 5 stk. | 2565.100 | 2565.050 | 2565.050 | 2565.050 | 2565.050 | 133 |
| Monteringssett | 1 stk. | - | 1199.100 | 1199.100 | 1199.100 | 1199.100 | 126 |
| Trykkutligningspropper | 5 stk. | 2459.500 | 2459.500 | 2459.500 | 2459.500 | 2459.500 | 126 |
| Kondensnippe | 6 stk. | 2459.000 | 2459.000 | 2459.000 | 2459.000 | 2459.000 | 126 |
| Selvborende skruer | 300 stk. | 2487.000 | 2487.000 | 2487.000 | 2487.000 | 2487.000 | 81 |



AX. KX. SYSTEM PERFECTION.

Veggfestebrakett



ENCLOSURES

POWER DISTRIBUTION

CLIMATE CONTROL

IT INFRASTRUCTURE

SOFTWARE & SERVICES



FRIEDHELM LOH GROUP

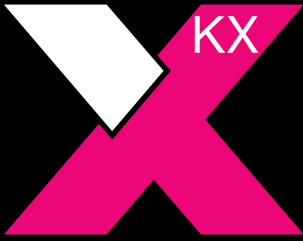

E-BOKS KX – MER **TIDSBESPARELSE**

Økt effektivitet på grunn av enklere mekanisk bearbeiding takket være dør som følger umontert med og eksklusivlås som kan monteres uten verktøy.







Ledig plass

180°-dørhengslene frigjør plass og gjør det lettere å komme til inni kapslingen.



Pålitelighet

Eksklusivlås med splittlås-innsats som kan monteres uten verktøy låser kapslingen på en sikker måte, og muliggjør integrering i individuelle låssystemer.



Sikkerhet

Den flate kanten rundt kapslingen gjør at den sømløst skummede PU-skumpakningen kan legges på bredt og sikkert, og bidrar til å opprettholde kapslingsgraden IP 66).



Hurtighet

Montasjeplate og dør kan tas rett ut av pakken, og man kan starte bearbeiding umiddelbart.



Montasjekomfort

Standard monteringshull i bakveggen sørger for rask fastskruing av veggfestebraketten utenfra med en selvgjengende skrue – uten kontramutter innenfra. Den høye kapslingsgraden blir dermed opprettholdt.



Opprettholde kapslingsgrad

Den sømløst innskummede PU-skumpakningen gjør at man oppnår kapslingsgraden i temperaturområdet mellom $-20\text{ }^{\circ}\text{C}$ og $+80\text{ }^{\circ}\text{C}$ og kan lakeres over ved behov.



Jording

Med jordledertilkoblingen får man meget rask og komfortabel jording, også i ettetid.

Små kapslinger KX

E-boks KX, stålplate



Systemutbygging side 126 **E-boks KX, rustfritt stål** side 115

Materiale:

- Kapsling: Stålplate
- Dør: Stålplate, PU-pakning som er innskummet helt rundt

Overflate:

- Kapslinger og dør: Dyppgrunnet, pulverbelagt utvendig, strukturlakk
- Montasjeplate: Forsinket

Farge:

- RAL 7035

Kapslingsgrad IP

iht. IEC 60 529:

- IP 66

Kapslingsgrad NEMA:

- NEMA 4

Leveringsomfang:

- Skap med dør
- Montasjeplate
- Eksklusivlås med 3 mm splittlåsinnsats

Godkjenninger:

- UL
- cUL
- CSA

Du finner flere godkjenninger på internett.

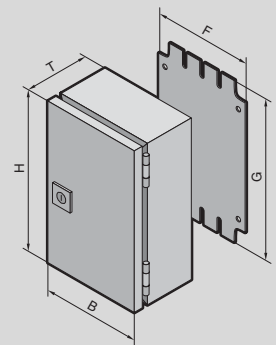

Små kapslinger KX

E-boks KX, stålplate, dybde 80 mm

| | | | | | | | |
|-----------------------------------|--------|-----------------|-----------------|-----------------|-----------------|-----------------|------|
| Bredde (B) mm | PK | 150 | 150 | 200 | 200 | 200 | Side |
| Høyde (H) mm | | 150 | 300 | 200 | 300 | 400 | |
| Dybde (T) mm | | 80 | 80 | 80 | 80 | 80 | |
| Bredde på montasjeplater (F) mm | | 125 | 125 | 175 | 175 | 175 | |
| Høyde på montasjeplater (G) mm | | 135 | 285 | 185 | 285 | 385 | |
| Materialtykkelse kapsling mm | | 1,25 | 1,25 | 1,25 | 1,25 | 1,25 | |
| Materialtykkelse dør mm | | 1,25 | 1,25 | 1,25 | 1,25 | 1,25 | |
| Materialtykkelse montasjeplate mm | | 2,0 | 2,0 | 2,0 | 2,0 | 2,0 | |
| Best.nr. | 1 stk. | 1551.000 | 1545.000 | 1546.000 | 1552.000 | 1547.000 | |
| Vekt ca. kg | | 1,7 | 2,6 | 2,4 | 3,2 | 4,4 | |

| Tilbehør | | | | | | | |
|--|----------|----------|----------|----------|----------|----------|-----|
| Veggfestebrakett, for AX stålplate, KX stålplate | 4 stk. | 1590.010 | 1590.010 | 1590.010 | 1590.010 | 1590.010 | 129 |
| Mastefeste | 2 stk. | 2584.100 | 2584.100 | 2584.100 | 2584.100 | 2584.100 | 131 |
| DIN skinner TS 35/7,5 | 10 stk. | 2314.000 | 2314.000 | 2315.000 | 2315.000 | 2315.000 | 132 |
| Montasjeklips for DIN skinner | 30 stk. | 2309.000 | 2309.000 | 2309.000 | 2309.000 | 2309.000 | 133 |
| Montasjevinkel | 4 stk. | 4597.000 | 4597.000 | 4597.000 | 4597.000 | 4597.000 | 79 |
| Montasjebøyle | 20 stk. | 2365.000 | 2365.000 | 2365.000 | 2365.000 | 2365.000 | 80 |
| Mini komforthåndtak AX for låsinnsats eller profilhalvsylinder | 1 stk. | 2537.100 | 2537.100 | 2537.100 | 2537.100 | 2537.100 | 127 |
| Mini komforthåndtak AX med sikkerhetsinnsats, lås E1 | 1 stk. | 2537.200 | 2537.200 | 2537.200 | 2537.200 | 2537.200 | 127 |
| Mini komforthåndtak AX for hengelåser og låsinnsats eller profilhalvsylinder | 1 stk. | 2537.300 | 2537.300 | 2537.300 | 2537.300 | 2537.300 | 127 |
| Låsinnsats, 7 mm firkant | 1 stk. | 2460.000 | 2460.000 | 2460.000 | 2460.000 | 2460.000 | 67 |
| Låsinnsats, 8 mm firkant | 1 stk. | 2461.000 | 2461.000 | 2461.000 | 2461.000 | 2461.000 | 67 |
| Låsinnsats, 7 mm trekant | 1 stk. | 2462.000 | 2462.000 | 2462.000 | 2462.000 | 2462.000 | 67 |
| Låsinnsats, 8 mm trekant | 1 stk. | 2463.000 | 2463.000 | 2463.000 | 2463.000 | 2463.000 | 67 |
| Låsinnsats skrutrekker | 1 stk. | 2464.000 | 2464.000 | 2464.000 | 2464.000 | 2464.000 | 67 |
| Låsinnsats Daimler | 1 stk. | 2465.000 | 2465.000 | 2465.000 | 2465.000 | 2465.000 | 67 |
| Låsinnsats 3 mm trekant splittlås | 1 stk. | 2466.000 | 2466.000 | 2466.000 | 2466.000 | 2466.000 | 67 |
| Låsinnsats Fiat | 1 stk. | 2307.000 | 2307.000 | 2307.000 | 2307.000 | 2307.000 | 67 |
| Låsinnsats, 6,5 mm trekant | 1 stk. | 2460.650 | 2460.650 | 2460.650 | 2460.650 | 2460.650 | 67 |
| Jordingslisser | 5 stk. | 2565.100 | 2565.100 | 2565.100 | 2565.100 | 2565.100 | 133 |
| Trykkutligningspropper | 5 stk. | 2459.500 | 2459.500 | 2459.500 | 2459.500 | 2459.500 | 126 |
| Kondensnippel | 6 stk. | 2459.000 | 2459.000 | 2459.000 | 2459.000 | 2459.000 | 126 |
| Selvborende skruer | 300 stk. | 2487.000 | 2487.000 | 2487.000 | 2487.000 | 2487.000 | 81 |
| Kontaktgjennomføring | 5 stk. | 2400.500 | 2400.500 | 2400.500 | 2400.500 | 2400.500 | 134 |



Små kapslinger KX

E-boks KX, stålplate, dybde 120 mm

| Bredde (B) mm | PK | 150 | 150 | 200 | 200 | 200 | 200 | 300 | 300 | Side |
|--|----------|-----------------|-----------------|-----------------|-----------------|-----------------|-----------------|-----------------|-----------------|------|
| Høyde (H) mm | | 150 | 300 | 200 | 300 | 400 | 500 | 300 | 400 | |
| Dybde (T) mm | | 120 | 120 | 120 | 120 | 120 | 120 | 120 | 120 | |
| Bredde på montasjeplater (F) mm | | 125 | 125 | 175 | 175 | 175 | 175 | 275 | 275 | |
| Høyde på montasjeplater (G) mm | | 135 | 285 | 185 | 285 | 385 | 485 | 285 | 385 | |
| Materialtykkelse kapsling mm | | 1,25 | 1,25 | 1,25 | 1,25 | 1,25 | 1,25 | 1,25 | 1,25 | |
| Materialtykkelse dør mm | | 1,25 | 1,25 | 1,25 | 1,25 | 1,25 | 1,25 | 1,25 | 1,25 | |
| Materialtykkelse montasjeplate mm | | 2,0 | 2,0 | 2,0 | 2,0 | 2,0 | 2,0 | 2,0 | 2,0 | |
| Best.nr. | 1 stk. | 1553.000 | 1548.000 | 1549.000 | 1554.000 | 1550.000 | 1557.000 | 1555.000 | 1556.000 | |
| Vekt ca. kg | | 2,0 | 3,0 | 2,8 | 3,6 | 5,0 | 6,2 | 5,0 | 6,4 | |
| Tilbehør | | | | | | | | | | |
| Veggfestebrakett, for AX stålplate, KX stålplate | 4 stk. | 1590.010 | 1590.010 | 1590.010 | 1590.010 | 1590.010 | 1590.010 | 1590.010 | 1590.010 | 129 |
| Mastefeste | 2 stk. | 2584.100 | 2584.100 | 2584.100 | 2584.100 | 2584.100 | 2584.100 | 2584.100 | 2584.100 | 131 |
| DIN skinner TS 35/7,5 | 10 stk. | 2314.000 | 2314.000 | 2315.000 | 2315.000 | 2315.000 | 2315.000 | 2316.000 | 2316.000 | 132 |
| Montasjeklips for DIN skinner | 30 stk. | 2309.000 | 2309.000 | 2309.000 | 2309.000 | 2309.000 | 2309.000 | 2309.000 | 2309.000 | 133 |
| Montasjevinkel | 4 stk. | 4597.000 | 4597.000 | 4597.000 | 4597.000 | 4597.000 | 4597.000 | 4597.000 | 4597.000 | 79 |
| Montasjebøyle | 20 stk. | 2366.000 | 2366.000 | 2366.000 | 2366.000 | 2366.000 | 2366.000 | 2366.000 | 2366.000 | 80 |
| Mini komforthåndtak AX for låsinnsats eller profilhalvsylinder | 1 stk. | 2537.100 | 2537.100 | 2537.100 | 2537.100 | 2537.100 | 2537.100 | 2537.100 | 2537.100 | 127 |
| Mini komforthåndtak AX med sikkerhetsinnsats, lås E1 | 1 stk. | 2537.200 | 2537.200 | 2537.200 | 2537.200 | 2537.200 | 2537.200 | 2537.200 | 2537.200 | 127 |
| Mini komforthåndtak AX for hengelåser og låsinnsats eller profilhalvsylinder | 1 stk. | 2537.300 | 2537.300 | 2537.300 | 2537.300 | 2537.300 | 2537.300 | 2537.300 | 2537.300 | 127 |
| Låsinnsats, 7 mm firkant | 1 stk. | 2460.000 | 2460.000 | 2460.000 | 2460.000 | 2460.000 | 2460.000 | 2460.000 | 2460.000 | 67 |
| Låsinnsats, 8 mm firkant | 1 stk. | 2461.000 | 2461.000 | 2461.000 | 2461.000 | 2461.000 | 2461.000 | 2461.000 | 2461.000 | 67 |
| Låsinnsats, 7 mm trekant | 1 stk. | 2462.000 | 2462.000 | 2462.000 | 2462.000 | 2462.000 | 2462.000 | 2462.000 | 2462.000 | 67 |
| Låsinnsats, 8 mm trekant | 1 stk. | 2463.000 | 2463.000 | 2463.000 | 2463.000 | 2463.000 | 2463.000 | 2463.000 | 2463.000 | 67 |
| Låsinnsats skrutrekker | 1 stk. | 2464.000 | 2464.000 | 2464.000 | 2464.000 | 2464.000 | 2464.000 | 2464.000 | 2464.000 | 67 |
| Låsinnsats Daimler | 1 stk. | 2465.000 | 2465.000 | 2465.000 | 2465.000 | 2465.000 | 2465.000 | 2465.000 | 2465.000 | 67 |
| Låsinnsats 3 mm trekant splittlås | 1 stk. | 2466.000 | 2466.000 | 2466.000 | 2466.000 | 2466.000 | 2466.000 | 2466.000 | 2466.000 | 67 |
| Låsinnsats Fiat | 1 stk. | 2307.000 | 2307.000 | 2307.000 | 2307.000 | 2307.000 | 2307.000 | 2307.000 | 2307.000 | 67 |
| Låsinnsats, 6,5 mm trekant | 1 stk. | 2460.650 | 2460.650 | 2460.650 | 2460.650 | 2460.650 | 2460.650 | 2460.650 | 2460.650 | 67 |
| Jordingslisser | 5 stk. | 2565.050 | 2565.050 | 2565.050 | 2565.050 | 2565.050 | 2565.050 | 2565.050 | 2565.050 | 133 |
| Monteringssett | 1 stk. | 1199.100 | 1199.100 | 1199.100 | 1199.100 | 1199.100 | 1199.100 | 1199.100 | 1199.100 | 126 |
| Trykkutligningspropper | 5 stk. | 2459.500 | 2459.500 | 2459.500 | 2459.500 | 2459.500 | 2459.500 | 2459.500 | 2459.500 | 126 |
| Kondensnippel | 6 stk. | 2459.000 | 2459.000 | 2459.000 | 2459.000 | 2459.000 | 2459.000 | 2459.000 | 2459.000 | 126 |
| Selvborende skruer | 300 stk. | 2487.000 | 2487.000 | 2487.000 | 2487.000 | 2487.000 | 2487.000 | 2487.000 | 2487.000 | 81 |
| Kontaktgjennomføring | 5 stk. | 2400.500 | 2400.500 | 2400.500 | 2400.500 | 2400.500 | 2400.500 | 2400.500 | 2400.500 | 134 |



Rittal – The System.

Veggfestebrakett

E-boks KX, stålplate, dybde 155 mm

| Bredde (B) mm | PK | 200 | 300 | 300 | 300 | 300 | 380 | Side |
|--|----------|-----------------|-----------------|-----------------|-----------------|-----------------|------------------------|------|
| Høyde (H) mm | | 300 | 300 | 400 | 600 | 800 | 300 | |
| Dybde (T) mm | | 155 | 155 | 155 | 155 | 155 | 155 | |
| Bredde på montasjeplater (F) mm | | 175 | 275 | 275 | 275 | 275 | 365 | |
| Høyde på montasjeplater (G) mm | | 285 | 285 | 385 | 585 | 785 | 275 | |
| Materialtykkelse kapsling mm | | 1,25 | 1,25 | 1,25 | 1,25 | 1,25 | 1,25 | |
| Materialtykkelse dør mm | | 1,25 | 1,25 | 1,25 | 1,25 | 1,25 | 1,25 | |
| Materialtykkelse montasjeplate mm | | 2,0 | 2,0 | 2,0 | 2,0 | 2,0 | 2,0 | |
| Best.nr. | 1 stk. | 1574.000 | 1575.000 | 1577.000 | 1578.000 | 1579.000 | 1576.000 | |
| Vekt ca. kg | | 4,5 | 6,1 | 7,1 | 11,0 | 13,2 | 7,5 | |
| Tilbehør | | | | | | | | |
| Veggfestebrakett, for AX stålplate, KX stålplate | 4 stk. | 1590.010 | 1590.010 | 1590.010 | 1590.010 | 1590.010 | 1590.010 | 129 |
| Mastefeste | 2 stk. | 2584.100 | 2584.100 | 2584.100 | 2584.100 | 2584.100 | 2584.100 | 131 |
| DIN skinner TS 35/7,5 | 10 stk. | 2315.000 | 2316.000 | 2316.000 | 2316.000 | 2316.000 | 2317.000 ¹⁾ | 132 |
| Montasjeklips for DIN skinner | 30 stk. | 2309.000 | 2309.000 | 2309.000 | 2309.000 | 2309.000 | 2309.000 | 133 |
| Montasjevinkel | 4 stk. | 4597.000 | 4597.000 | 4597.000 | 4597.000 | 4597.000 | 4597.000 | 79 |
| Montasjebøyle | 20 stk. | 2366.000 | 2366.000 | 2366.000 | 2366.000 | 2366.000 | 2366.000 | 80 |
| Mini komforthåndtak AX for låsinnsatser eller profilhalvsylinder | 1 stk. | 2537.100 | 2537.100 | 2537.100 | 2537.100 | 2537.100 | 2537.100 | 127 |
| Mini komforthåndtak AX med sikkerhetsinnsats, lås E1 | 1 stk. | 2537.200 | 2537.200 | 2537.200 | 2537.200 | 2537.200 | 2537.200 | 127 |
| Mini komforthåndtak AX for hengelåser og låsinnsatser eller profilhalvsylinder | 1 stk. | 2537.300 | 2537.300 | 2537.300 | 2537.300 | 2537.300 | 2537.300 | 127 |
| Låsinnsats, 7 mm firkant | 1 stk. | 2460.000 | 2460.000 | 2460.000 | 2460.000 | 2460.000 | 2460.000 | 67 |
| Låsinnsats, 8 mm firkant | 1 stk. | 2461.000 | 2461.000 | 2461.000 | 2461.000 | 2461.000 | 2461.000 | 67 |
| Låsinnsats, 7 mm trekant | 1 stk. | 2462.000 | 2462.000 | 2462.000 | 2462.000 | 2462.000 | 2462.000 | 67 |
| Låsinnsats, 8 mm trekant | 1 stk. | 2463.000 | 2463.000 | 2463.000 | 2463.000 | 2463.000 | 2463.000 | 67 |
| Låsinnsats skrutrekker | 1 stk. | 2464.000 | 2464.000 | 2464.000 | 2464.000 | 2464.000 | 2464.000 | 67 |
| Låsinnsats Daimler | 1 stk. | 2465.000 | 2465.000 | 2465.000 | 2465.000 | 2465.000 | 2465.000 | 67 |
| Låsinnsats 3 mm trekant splittlås | 1 stk. | 2466.000 | 2466.000 | 2466.000 | 2466.000 | 2466.000 | 2466.000 | 67 |
| Låsinnsats Fiat | 1 stk. | 2307.000 | 2307.000 | 2307.000 | 2307.000 | 2307.000 | 2307.000 | 67 |
| Låsinnsats, 6,5 mm trekant | 1 stk. | 2460.650 | 2460.650 | 2460.650 | 2460.650 | 2460.650 | 2460.650 | 67 |
| Jordingslisser | 5 stk. | 2565.050 | 2565.050 | 2565.050 | 2565.050 | 2565.050 | 2565.050 | 133 |
| Monteringssett | 1 stk. | 1199.100 | 1199.100 | 1199.100 | 1199.100 | 1199.100 | 1199.100 | 126 |
| Trykkutligningspropper | 5 stk. | 2459.500 | 2459.500 | 2459.500 | 2459.500 | 2459.500 | 2459.500 | 126 |
| Kondensnippel | 6 stk. | 2459.000 | 2459.000 | 2459.000 | 2459.000 | 2459.000 | 2459.000 | 126 |
| Selvborende skruer | 300 stk. | 2487.000 | 2487.000 | 2487.000 | 2487.000 | 2487.000 | 2487.000 | 81 |
| Kontaktgjennomføring | 5 stk. | 2400.500 | 2400.500 | 2400.500 | 2400.500 | 2400.500 | 2400.500 | 134 |

¹⁾ Må avkortes tilsvarende

Rittal – The System.



Kabelgjennomføring, modulær

Små kapslinger KX

E-boks KX, rustfritt stål



Systemutbygging side 126 **E-boks KX, stålplate** side 111

Materiale:

- Kapsling: Rustfritt stål
- Dør: Rustfritt stål, innskummet PU-pakning helt rundt
- Montasjeplate: Stålplate

Overflate:

- Kapslinger og dør: Børstet, ruhet 400
- Montasjeplate: Forsinket

Kapslingsgrad IP

iht. IEC 60 529:

- IP 66

Kapslingsgrad NEMA:

- NEMA 4X

Leveringsomfang:

- Skap med dør
- Montasjeplate
- Eksklusivlås med 3 mm splittlåsinnsetts

Godkjenninger:

- UL
- cUL
- CSA

Du finner flere godkjenninger på internett.

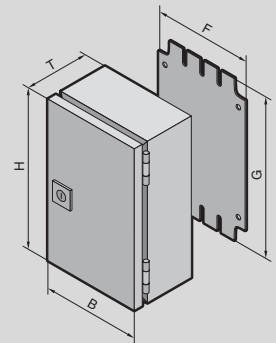

Små kapslinger KX

E-boks KX, rustfritt stål, dybde 120/155 mm

| Bredde (B) mm | PK | 200 | 200 | 200 | 380 | Side |
|--|-----------------------------------|-----------------|-----------------|-----------------|------------------------|------|
| Høyde (H) mm | | 300 | 300 | 300 | 300 | |
| Dybde (T) mm | | 120 | 155 | 155 | 155 | |
| Bredde på montasjeplater (F) mm | | 175 | 175 | 175 | 365 | |
| Høyde på montasjeplater (G) mm | | 285 | 285 | 285 | 275 | |
| Materiale | Rustfritt stål 1.4301 (AISI 304) | ■ | ■ | – | ■ | |
| | Rustfritt stål 1.4404 (AISI 316L) | – | – | ■ | – | |
| Materialtykkelse kapsling mm | | 1,25 | 1,25 | 1,5 | 1,25 | |
| Materialtykkelse dør mm | | 1,25 | 1,25 | 1,5 | 1,25 | |
| Best.nr. | 1 stk. | 1584.000 | 1587.000 | 1301.000 | 1588.000 | |
| Vekt ca. kg | | 3,6 | 4,1 | 4,1 | 7,5 | |
| Tilbehør | | | | | | |
| Veggfestebrakett, for AX rustfritt stål, KX rustfritt stål | 4 stk. | 1594.010 | 1594.010 | 1594.010 | 1594.010 | 129 |
| Mastefeste | 2 stk. | 2584.100 | 2584.100 | 2584.100 | 2584.100 | 131 |
| DIN skinner TS 35/7,5 | 10 stk. | 2315.000 | 2315.000 | 2315.000 | 2317.000 ¹⁾ | 132 |
| Montasjeklips for DIN skinner | 30 stk. | 2309.000 | 2309.000 | 2309.000 | 2309.000 | 133 |
| Montasjevinkel | 4 stk. | 4597.000 | 4597.000 | 4597.000 | 4597.000 | 79 |
| Montasjebøyle | 20 stk. | 2366.000 | 2366.000 | 2366.000 | 2366.000 | 80 |
| Mini komforhåndtak AX for låsinnsats eller profilhalvsylinder | 1 stk. | 2537.100 | 2537.100 | 2537.100 | 2537.100 | 127 |
| Mini komforhåndtak AX med sikkerhetsinnsats, lås E1 | 1 stk. | 2537.200 | 2537.200 | 2537.200 | 2537.200 | 127 |
| Mini komforhåndtak AX for hengellåser og låsinnsats eller profilhalvsylinder | 1 stk. | 2537.300 | 2537.300 | 2537.300 | 2537.300 | 127 |
| Eksklusivlås AX med splittlås-innsats, rustfritt stål 1.4404 (AISI 316L) | 1 stk. | 2309.110 | 2309.110 | 2309.110 | 2309.110 | 127 |
| Låsinnsats, 7 mm firkant | 1 stk. | 2460.000 | 2460.000 | 2460.000 | 2460.000 | 67 |
| Låsinnsats, 8 mm firkant | 1 stk. | 2461.000 | 2461.000 | 2461.000 | 2461.000 | 67 |
| Låsinnsats, 7 mm trekant | 1 stk. | 2462.000 | 2462.000 | 2462.000 | 2462.000 | 67 |
| Låsinnsats, 8 mm trekant | 1 stk. | 2463.000 | 2463.000 | 2463.000 | 2463.000 | 67 |
| Låsinnsats skrutrekker | 1 stk. | 2464.000 | 2464.000 | 2464.000 | 2464.000 | 67 |
| Låsinnsats Daimler | 1 stk. | 2465.000 | 2465.000 | 2465.000 | 2465.000 | 67 |
| Låsinnsats 3 mm trekant splittlås | 1 stk. | 2466.000 | 2466.000 | 2466.000 | 2466.000 | 67 |
| Låsinnsats Flat | 1 stk. | 2307.000 | 2307.000 | 2307.000 | 2307.000 | 67 |
| Låsinnsats, 6,5 mm trekant | 1 stk. | 2460.650 | 2460.650 | 2460.650 | 2460.650 | 67 |
| Jordingslisser | 5 stk. | 2565.050 | 2565.050 | 2565.050 | 2565.050 | 133 |
| Trykkutligningspropper | 5 stk. | 2459.500 | 2459.500 | 2459.500 | 2459.500 | 126 |
| Kondensnippel | 6 stk. | 2459.000 | 2459.000 | 2459.000 | 2459.000 | 126 |
| Selvborende skruer | 300 stk. | 2487.000 | 2487.000 | 2487.000 | 2487.000 | 81 |

¹⁾ Må avkortes tilsvarende

Rittal – The System.



Rittal Configuration System



BUSKAPSLINGER KX – BEDRE **OVERSIKT**

Bedre oversikt over alle styringskomponenter og lettere tilgang gjennom lokket med vindu som kan åpnes opp 180°.







Tilgang

Den store døråpningsvinkelen på opptil 180° gir nok plass for å montere eller bytte moduler raskt. Det store vinduet gjør at det er enkelt å holde kontroll på komponentene i kapslingen.



Presisjon

Hurtiglåsen fungerer lynraskt. En kvart omdreining er tilstrekkelig for å sentrere lokket korrekt også når det skal låses og gjøres tett hele veien rundt.



Sikkerhet

Den flate kanten rundt kapslingen gjør at den sømløst skummede PU-skumpakningen kan legges på bredt og sikkert, og bidrar til å opprettholde kapslingsgraden IP 66).



Fleksibilitet

Kapslingene kan etter behov utstyres med DIN-skinner eller montasjeplater.



Montasjekomfort

Standard monteringshull i bakveggen sørger for rask fastskruing av veggfestebraketten utenfra med en selvgjengende skrue – uten kontramutter innenfra. Den høye kapslingsgraden blir dermed opprettholdt.



Opprettholde kapslingsgrad

Den sømløst innskummede PU-skumpakningen gjør at man oppnår kapslingsgraden i temperaturområdet mellom $-20\text{ }^{\circ}\text{C}$ og $+80\text{ }^{\circ}\text{C}$ og kan lakeres over ved behov.



Jording

Med jordledertilkoblingen får man meget rask og komfortabel jording, også i ettertid.

Små kapslinger KX

Buskapsling KX, stålplate



Systemutbygging side 126 Buskapsling KX, rustfritt stål side 121

Materiale:

- Kapsling: Stålplate
- Deksel: Stålplate, PU-pakning som er innskummet helt rundt
- Vindu: Polykarbonat, 4 mm

Overflate:

- Kapsling og deksel: Dyppgrunnet, pulverbelagt utvendig, strukturlakk

Farge:

- RAL 7035

Kapslingsgrad IP iht. IEC 60 529:

- IP 65

Kapslingsgrad NEMA:

- NEMA 12

Leveringsomfang:

- Kapsling med hengslet lokk
- Vindu i dekslet
- Mini-eksklusivlås

Godkjenninger:

- UL
- cUL
- CSA

Du finner flere godkjenninger på internett.

Buskapsling KX, stålplate

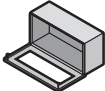
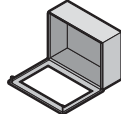
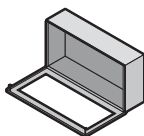
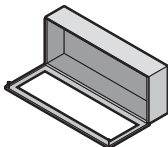
| | |  |  |  |  | |
|--|----------|---|---|---|---|------|
| Bredde mm | PK | 400 | 400 | 600 | 800 | Side |
| Høyde mm | | 200 | 300 | 300 | 300 | |
| Dybde mm | | 155 | 155 | 155 | 155 | |
| Materialtykkelse kapsling mm | | 1,25 | 1,25 | 1,25 | 1,25 | |
| Materialtykkelse lokk mm | | 1,25 | 1,25 | 1,25 | 1,25 | |
| Best.nr. | 1 stk. | 1610.000 | 1611.000 | 1612.000 | 1613.000 | |
| Vekt ca. kg | | 6,0 | 7,0 | 9,5 | 13,1 | |
| Tilbehør | | | | | | |
| Veggfestebrakett, for AX stålplate, KX stålplate | 4 stk. | 1590.010 | 1590.010 | 1590.010 | 1590.010 | 129 |
| Mastefeste | 2 stk. | 2584.100 | 2584.100 | 2584.100 | 2584.100 | 131 |
| Montasjeplater | 1 stk. | 1564.800 | 1568.800 | 1570.800 | 1570.810 | 132 |
| DIN skinner TS 35/7,5 | 10 stk. | 2315.000 | 2316.000 | 2316.000 | 2316.000 | 132 |
| Montasjeklips for DIN skinner | 30 stk. | 2309.000 | 2309.000 | 2309.000 | 2309.000 | 133 |
| Montasjevinkel | 4 stk. | 4597.000 | 4597.000 | 4597.000 | 4597.000 | 79 |
| Montasjebøyle | 20 stk. | 2366.000 | 2366.000 | 2366.000 | 2366.000 | 80 |
| Festeklør for to montasjenivåer | 20 stk. | 2309.100 | 2309.100 | 2309.100 | 2309.100 | 133 |
| Trykkutligningspropper | 5 stk. | 2459.500 | 2459.500 | 2459.500 | 2459.500 | 126 |
| Kondensnippel | 6 stk. | 2459.000 | 2459.000 | 2459.000 | 2459.000 | 126 |
| Monteringssett | 1 stk. | 1199.100 | 1199.100 | 1199.100 | 1199.100 | 126 |
| Jordingslisser | 5 stk. | 2565.050 | 2565.050 | 2565.050 | 2565.050 | 133 |
| Selvborende skruer | 300 stk. | 2487.000 | 2487.000 | 2487.000 | 2487.000 | 81 |
| Kontaktgjennomføring | 5 stk. | 2400.500 | 2400.500 | 2400.500 | 2400.500 | 134 |

Små kapslinger KX

Buskapsling KX, rustfritt stål



Systemutbygging side 126 Buskapsling KX, stålplate side 120

Materiale:

- Kapsling: Rustfritt stål 1.4301 (AISI 304)
- Deksel: Rustfritt stål 1.4301 (AISI 304), PU-pakning som er innskummet helt rundt
- Hengsler: Støpt sink

Overflate:

- Kapsling og deksel: Børstet, ruhet 400

Kapslingsgrad IP iht. IEC 60 529:

- IP 66

Kapslingsgrad NEMA:

- NEMA 4X

Leveringsomfang:

- Kapsling med hengslet lokk
- Mini-eksklusivlås

Godkjenninger:

- UL
 - cUL
 - CSA
- Du finner flere godkjenninger på internett.

Buskapsling KX, rustfritt stål

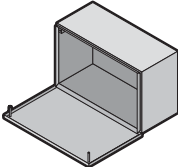
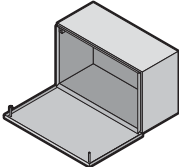
| | |  |  |  | |
|--|----------|---|--|---|------|
| Bredde mm | PK | 200 | 400 | 600 | Side |
| Høyde mm | | 300 | 200 | 200 | |
| Dybde mm | | 80 | 120 | 120 | |
| Materialtykkelse kapsling mm | | 1,25 | 1,25 | 1,25 | |
| Materialtykkelse lokk mm | | 1,25 | 1,25 | 1,25 | |
| Best.nr. | 1 stk. | 1583.000 | 1585.000 | 1586.000 | |
| Vekt ca. kg | | 2,8 | 4,5 | 6,0 | |
| Tilbehør | | | | | |
| Veggfestebrakett, for AX rustfritt stål, KX rustfritt stål | 4 stk. | 1594.010 | 1594.010 | 1594.010 | 129 |
| Veggfestevinkel | 4 stk. | - | - | 2583.010 | 75 |
| Mastefeste | 2 stk. | 2584.100 | 2584.100 | 2584.100 | 131 |
| Montasjeplater | 1 stk. | 1563.800 | 1564.800 | 1566.800 | 132 |
| DIN skinner TS 35/7,5 | 10 stk. | 2315.000 | 2317.000 | - | 132 |
| DIN skinner TS 35/15 | 10 stk. | - | - | 2319.000 | 132 |
| Montasjeklips for DIN skinner | 30 stk. | 2309.000 | 2309.000 | 2309.000 | 133 |
| Montasjevinkel | 4 stk. | 4597.000 | 4597.000 | 4597.000 | 79 |
| Montasjebøyle | 20 stk. | 2365.000 | 2366.000 | 2366.000 | 80 |
| Festeklør for to montasjenivåer | 20 stk. | 2309.100 | 2309.100 | 2309.100 | 133 |
| Jordingslisser | 5 stk. | 2565.100 | 2565.050 | 2565.050 | 133 |
| Monteringssett | 1 stk. | 1199.100 | 1199.100 | 1199.100 | 126 |
| Trykkutligningspropper | 5 stk. | 2459.500 | 2459.500 | 2459.500 | 126 |
| Kondensnippel | 6 stk. | 2459.000 | 2459.000 | 2459.000 | 126 |
| Selvborende skruer | 300 stk. | 2487.000 | 2487.000 | 2487.000 | 81 |

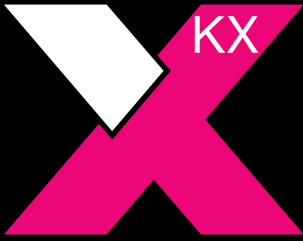

TILBEHØR KX – FLERE MULIGHETER

Flere muligheter og betydelig kortere montasjetid på grunn av tilbehørskomponenter som er optimalt tilpasset kapslingene.





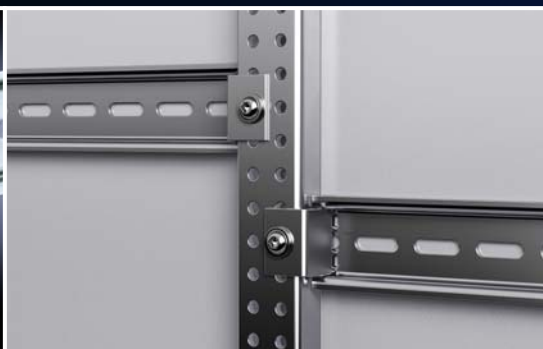
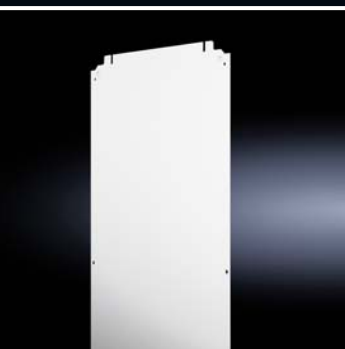
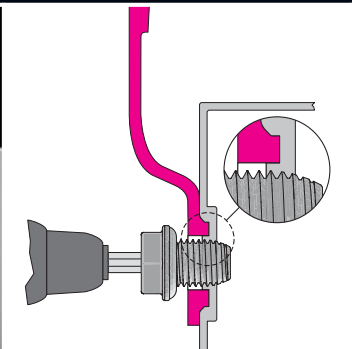

Mastefeste

Med det universelle mastefestet kan kapslingen enkelt og uten mekanisk bearbeiding festes på runde eller kantede master.



Flensplater

Metall-flensplater med metriske svekkinger muliggjør rask og enkel montering av kabelnipler med integrert strekkavlastning.



Veggfestebrakett, stålplate

Med den nye veggfestebrakettten oppnår man lynraskt og vridningssikkert feste i fire forskjellige posisjoner. På alle stålplatekapslinger skjer festingen utenfra med kun én selvgjengende skrue. Kapslingens kapslingsgrad opprettholdes dermed i sin helhet.

Montasjeplater og DIN-skinner

Riktig utbyggingsmulighet for alle typer bruk. Enten bestyking utenfor kapslingen eller hurtig påhektning av enheter direkte i kapslingen – også ved utnyttelse av hele kapslingsdybden.

Jordingslisser

For sikker jording har man lengdeoptimerte og ferdigmonterte jordingsbånd i alle vanlige tverrsnitt. Det reduserer tidsforbruket betydelig ved montering.

Kabelforskringer

Avhengig av bruken, er kabelniper forniklet i messing, i polyamid eller som EMC-utførelse tilgjengelig. Integreerte klemmlameller sørger for sikker tiltrekking og strekkavlastning som skåner kabelen.



Systemutbygging KX

Gulv/rekkemontering



Trykkutligningspropper

Spesielt når kapslinger utsettes for skiftende klimaforhold, kan det danne seg kondensvann i lukkede kapslinger på grunn av trykkforskjeller. Disse trykkforskjellene og dermed kondensdannelsen blir langt på vei forhindret pga. den integrerte tetningsmembranen i trykkutligningsproppen, i tillegg beskytter den mot fuktighet som trenger inn utenfra. Innbygging i vertikale flater for å beskytte mot tilsmussing.

Tekniske data:

- Luftgjennomgang opptil 120 liter/time ved en trykkforskjell på 70 mbar
- Tilkoblingsgjenge M12 x 1,5
- Kan monteres i materialtykkelse opptil 4 mm

| PK | Best.nr. |
|--------|----------|
| 5 stk. | 2459.500 |

Materiale:

- Polyamid

Farge:

- Lik RAL 9005

Kapslingsgrad iht. IEC 60 529:

- IP 68

Kapslingsgrad iht. DIN 40 040-9:

- IP 69K

Leveringsomfang:

- Inkl. kontramutter



Kondensnippel

For sikker kondensavløp innenfra og beskyttelse mot vannsprut utenfra (labyrintvirkning). Nødvendig hulldiameter 16 mm (AX-stålplater har ferdig boring i bunnen).

Materiale:

- Polyamid

Farge:

- Lik RAL 7035

Kapslingsgrad:

- Vannsprutbeskyttelse, ved korrekt montasje nede

| PK | Best.nr. |
|--------|----------|
| 6 stk. | 2459.000 |

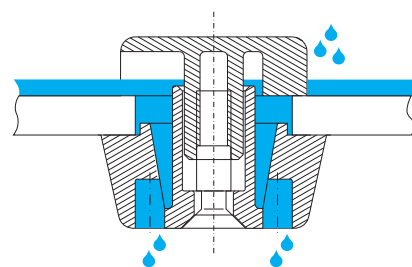

Monteringssett

for AX, KX

For rekkemontering av AX/KX-kapslinger. Nødvendige utsparinger må gjøres av kunden.

Spesialskruer og -muttere

- For rask, enkel montering uten gjenging
- Begrenser komprimeringen av pakningen til et fast definert mål, og sikrer dermed varig tetting mellom skapene.

Pakning, selvklebende

- Fra tetningselementer og hjørneprofiler som kan rekkemonteres for individuell tilpasning til forskjellige kapslingshøyder

En pakke er tilstrekkelig for et monteringssted opptil H x D = 800 x 350 mm

| PK | Best.nr. |
|--------|----------|
| 1 stk. | 1199.100 |

Leveringsomfang:

- Spesialskruer og -muttere
- Pakningselement, selvklebende



Mini komforthåndtak AX

for AX med eksklusivlås, KX med eksklusivlås

Forberedt for montering av låsinnsatser eller for montering av vanlige profilhalvsylindere 40 hhv. 45 mm, samt sikkerhets- og trykknappinnsatser. Det ulåste håndtaket svinges for å åpne låsen.

| |  |  |  |
|---|---|---|--|
| | For låsinnsatser eller profilhalvsylindere | Med sikkerhetsinnsats, lås E1 ¹⁾ | For hengelåser og låsinnsatser eller profilhalvsylindere |
| | Best.nr. | | |
| | 2537.100 | 2537.200 | 2537.300 |
| Låsinnsatser, utførelse A | | | |
| 7 mm firkant | 2460.000 | – | 2460.000 |
| 8 mm firkant | 2461.000 | – | 2461.000 |
| 7 mm trekant | 2462.000 | – | 2462.000 |
| 8 mm trekant | 2463.000 | – | 2463.000 |
| Skrutrekker | 2464.000 | – | 2464.000 |
| Daimler-innsats | 2465.000 | – | 2465.000 |
| 3 mm splittlås | 2466.000 | – | 2466.000 |
| Fiat | 2307.000 | – | 2307.000 |
| 6,5 mm trekant | 2460.650 | – | 2460.650 |
| Sikkerhets- og trykknappinnsatser | | | |
| Sikkerhetsinnsats, lås nr. 3524 E ²⁾ | 2467.000 | – | 2467.000 |
| Trykknapp-innsats | 2468.000 | – | 2468.000 |
| Trykknapp- og sikkerhetsinnsats ²⁾ | 2469.000 ³⁾ | – | 2469.000 ³⁾ |
| Profilhalvsylinder | | | |
| iht. DIN 18 252 ⁴⁾ | 9785.040 | – | 9785.040 |
| | 9785.042 ⁵⁾ | – | 9785.042 ⁵⁾ |

¹⁾ Kun for bruk på VW, Audi, SEAT, Skoda Auto, leveres uten nøkkel

²⁾ Med 2 nøkler

³⁾ Lås nr. 2123, andre låser ikke mulig

⁴⁾ Med 3 låser per låsinnsats

⁵⁾ Pakke = 2 stk., lås innenfor en pakke likelukkende, forskjellige pakker ikke likelukkende

Eksklusivlås, rustfritt stål

for AX, KX E-boks

Med splittlås-innsats

Materiale:

– Helt i rustfritt stål 1.4404 (AISI 316L)

| For | PK | Best.nr. |
|-----------|--------|-----------------|
| AX | 1 stk. | 2304.100 |
| KX E-boks | 1 stk. | 2309.110 |



Systemutbygging KX

Låssystem



Dekselhengsel

for koblingsboks KX

Hengslet monteres raskt på beskyttelsesrennen og skrues fast på kanten av lokket. Festehullene er forhåndsvekket, slik at det ikke er behov for måling og merking.

Leveringsomfang:

- Dekselhengsel
- Propper
- Festemateriell

| Materiale | PK | Best.nr. |
|--------------------------------------|--------|----------|
| Støpt sink | 6 stk. | 1592.200 |
| Rustfritt stål 1.4404 (AISI 316L) | 2 stk. | 1592.210 |



Lokkholdere

for koblingsboks KX

Lokkholderen er uten borer og monteres lett, muliggjør åpning av lokket og sikring av lokket uten å belaste jordingsbåndet.

Farge:

- Rittal Power Pink

| PK | Best.nr. |
|--------|----------|
| 6 stk. | 1591.100 |

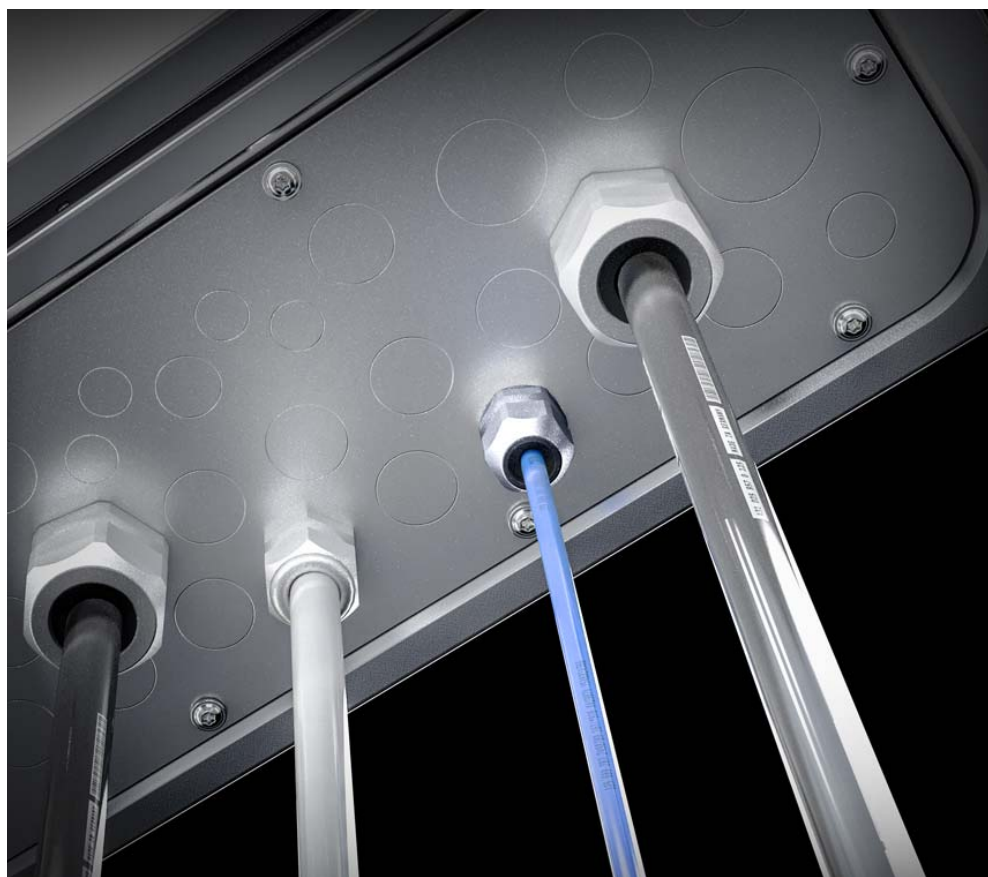

Systemutbygging KX

Tak-/veggmontering

Støvbeskyttelseslist

for AX, KX

Som beskyttelse mot avleiringer på dørens overkant og mellom skap og dør/deksel. Støvbeskyttelseslisten skapbredden. Festes med skruer og tosidig tape.

Materiale:

– Plast, UV-bestendig

Farge:

– Lik RAL 7024

| Lengde mm | Best.nr. |
|-----------|----------|
| 1200 | 2426.500 |



Veggfestebrakett

for AX stålplate, KX stålplate

For feste av stålplate-kapslinger AX og KX.

Fordeler:

- Enkelt feste av veggfeste-brakett med selvgjengende skruer.
- Alternativt til den selvgjengende skruen kan holderen også festes innenfra med en skrue og mutter

Leveringsomfang:

– Inkl. festemateriell

| Materiale | Veggavstand mm | PK | Best.nr. |
|----------------------|----------------|--------|----------|
| Stålplate, forsinket | 8 | 4 stk. | 1590.010 |



Veggfestebrakett

for AX rustfritt stål, KX rustfritt stål

For feste av kapslinger i rustfritt stål AX og KX.

Leveringsomfang:

– Inkl. festemateriell

Henvisning:

– Av sikkerhetsmessige og hygieniske årsaker har ikke kapslingene i rustfritt stål borer for veggfestebrakett

| Materiale | Veggavstand mm | PK | Best.nr. |
|-------------------------------------|----------------|--------|----------|
| Rustfritt stål 1.4301 (AISI 304) | 8 | 4 stk. | 1594.010 |



Systemutbygging KX

Tak-/veggmontering

Veggfestebrakett

for AX stålplate, KX stålplate

Optimal for enkel én-manns montering og fullstendig skjult montasje av veggkapslinger også der det er trangt om plassen.

Fordeler:

- Enkelt feste av veggfeste-brakett med selvgjengende skruer.
- Enkel innhenging av veggholderen på en formontert skruer i vegggen
- Ved hjelp av fire forskjellige montasje-positionsjoner kan veggfestet tilpasses optimalt til lokale forhold
- Alternativt til den selvgjengende skruen kan holderen også festes innenfra med en skruer og mutter
- Ved behov kan holderen utstyres med en pen avdekningsprofil

Leveringsomfang:

- Veggfestebrakett
- Avdekningsprofil
- Inkl. festemateriell

| Materiale | Veggavstand mm | PK | Best.nr. |
|----------------------|----------------|--------|-----------------|
| Stålplate, forsinket | 15 | 4 stk. | 2508.020 |
| | 40 | 4 stk. | 2503.020 |

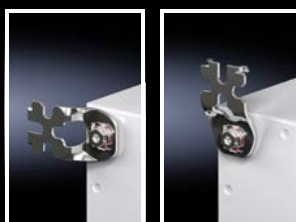

Eksempler på bruk

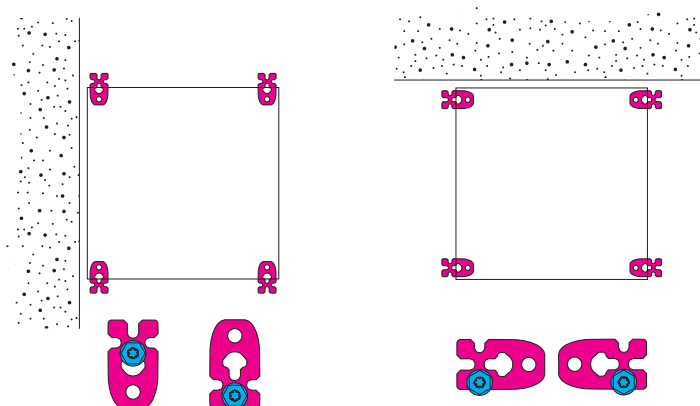

Feste med selvgjengende skruer

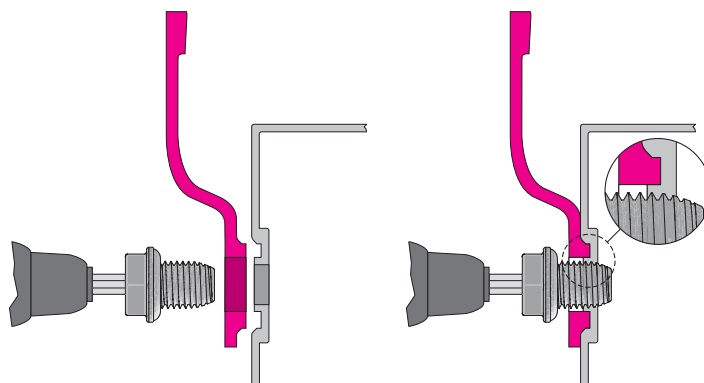

Systemutbygging KX

Tak-/veggmontering

Veggfestebrakett

for AX rustfritt stål, KX rustfritt stål

For feste av kapslinger i rustfritt stål AX og KX.

Fordeler:

- Enkel innhenging av veggholderen på en formontert skrue i veggen
- Ved hjelp av fire forskjellige montasjeposisjoner kan veggfestet tilpasses optimalt til lokale forhold
- Ved behov kan holderen utstyres med en pen avdekningsprofil

Leveringsomfang:

- Veggfestebrakett
- Avdekningsprofil
- Inkl. festemateriell

Henvisning:

- Av sikkerhetsmessige og hygieniske årsaker har ikke kapslinger i rustfritt stål utsparinger for veggfestebrakett

| Materiale | Veggavstand mm | PK | Best.nr. |
|-----------------------------------|----------------|--------|----------|
| Rustfritt stål 1.4301 (AISI 304) | 15 | 4 stk. | 2433.010 |
| Rustfritt stål 1.4404 (AISI 316L) | 15 | 4 stk. | 2433.510 |



Mastefeste

for AX, KX

For pålitelig og enkel montering på runde eller firkantede master.

For mastediameter/-størrelse:

- Ø fra 40 til 170 mm
- □ fra 50 til 150 mm

Materiale:

- Profilskinner, klemprofil: Stålplate
- Stålbånd: Rustfritt stål 1.4301 (AISI 304)

Overflate:

- Profilskinne, klemprofil: Forsinket

Leveringsomfang:

- 2 profilskinner, 600 mm lange
- 4 klemprofiler
- 2 stålbånd
- 4 spennvinkler
- 4 selvgjengende skruer M10 for montering på skapet

| PK | Best.nr. |
|--------|----------|
| 2 stk. | 2584.100 |



Systemutbygging KX

Innvendig utbygging



Montasjeplater

for koblingsboks KX, buskapsling KX

For bestykning også utenfor kapslingen.
Montasjeskruer er inkludert i skaptilbehøret.

Materiale:

– Stålplate, 2 mm

Overflate:

– Forsinket



Tilbehør:

– Selvborende skruer 2487.000, se side 81



Alternativ:

– DIN skinner, se side 132

| For dimensjon mm | For best.nr. | Best.nr. |
|------------------|--|-----------------|
| 150 x 150 | 1500.000, 1514.000, 1560.000, 1564.000 | 1560.800 |
| 200 x 150 | 1528.000, 1529.000 | 1575.800 |
| 300 x 150 | 1501.000, 1515.000, 1530.000, 1561.000 | 1561.800 |
| 400 x 150 | 1589.000 | 1576.800 |
| 200 x 200 | 1502.000, 1516.000, 1562.000, 1565.000 | 1562.800 |
| 300 x 200 | 1503.000, 1517.000, 1531.000, 1563.000, 1566.000 | 1563.800 |
| 400 x 200 | 1504.000, 1518.000, 1532.000, 1568.000, 1585.000, 1610.000 | 1564.800 |
| 500 x 200 | 1505.000, 1533.000 | 1565.800 |
| 600 x 200 | 1506.000, 1586.000 | 1566.800 |
| 800 x 200 | 1527.000 | 1574.800 |
| 300 x 300 | 1507.000, 1535.000, 1567.000 | 1567.800 |
| 400 x 300 | 1508.000, 1536.000, 1569.000, 1611.000 | 1568.800 |
| 500 x 300 | 1509.000, 1537.000 | 1569.800 |
| 600 x 300 | 1510.000, 1538.000, 1612.000 | 1570.800 |
| 800 x 300 | 1613.000 | 1570.810 |
| 400 x 400 | 1511.000, 1539.000 | 1571.800 |
| 600 x 400 | 1512.000, 1540.000 | 1572.800 |
| 800 x 400 | 1513.000, 1541.000 | 1573.800 |



DIN-skiner TS 35/7,5 og TS 35/15

iht. EN 60 715 for AX, KX

Lengde tilpasset skapbredden.

| For kapsling bredde mm | DIN-skiner lengde mm | Utførelse | PK | Best.nr. |
|------------------------|----------------------|-----------|---------|-----------------|
| 150 | 137 | TS 35/7,5 | 10 stk. | 2314.000 |
| 200 | 187 | | 10 stk. | 2315.000 |
| 300 | 287 | | 10 stk. | 2316.000 |
| 400 | 387 | | 10 stk. | 2317.000 |
| 500 | 487 | TS 35/15 | 10 stk. | 2318.000 |
| 600 | 587 | | 10 stk. | 2319.000 |

DIN-skiner

iht. EN 60 715

Fast lengde: 2 m

| Utførelse | Lengde | PK | Best.nr. |
|-----------|--------|--------|-----------------|
| TS 35/15 | 2 m | 6 stk. | 2313.150 |
| TS 35/7,5 | 2 m | 6 stk. | 2313.750 |

Systemutbygging KX

Innvendig utbygging

Montasjeklips

for DIN skinner

For rask og sikker montering av

- Kabelkanaler
- Montasjeplater
- Profilskinner

på DIN-skinne TS 35/7,5 og TS 35/15 iht. EN 60 715. Montasjeklipset forhåndsmonteres på delen som skal installeres og klikkes på bæreskinnen.

| PK | Best.nr. |
|---------|----------|
| 30 stk. | 2309.000 |



Festeklør for to montasjenivåer

for koblingsboks KX, buskapsling KX

For å feste DIN-skinner direkte på bakveggen i koblingsboksen KX og buskapslingen KX. Gir 10 mm ekstra innbyggingsdybde uten at man må bygge om kapslingen.

| PK | Best.nr. |
|---------|----------|
| 20 stk. | 2309.100 |



Jordingslisser

For utbygging av sikker jordingsforbindelse

- med ringkabelsko som passer til jordingskruene
- optimert i lengde og klar for montering

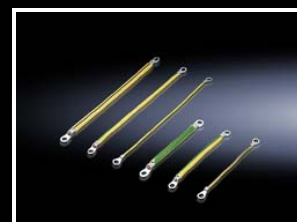

For KX-kapslinger

| Tilkoblingsmulighet | | | Tverrsnitt mm ² | Lengde mm | PK | Best.nr. |
|---------------------|----------|---------------|-------------------------------|--------------|--------|----------|
| Dør/deksel | Kapsling | Montasjeplate | | | | |
| M6 | M6 | M6 | 10 | 200 | 5 stk. | 2565.100 |
| | | | 10 | 350 | 5 stk. | 2565.050 |

Systemutbygging KX

Kabelføring



Metall-flensplater

med metrisk svekking, for KX

Slå ut hull for kabelnipler med skrutrekkeren.

Materiale:

– Ståplate

Farge:

– RAL 7035

Kapslingsgrad IP iht. IEC 60 529:

– IP 55 ved riktig montering

| | Diameter mm | PK | Best.nr. |
|--|-------------|--------|----------|
| | M20 | 1 stk. | 1581.200 |

Tilbehør:

– Kabelnipler i polyamid eller messing, se side 135

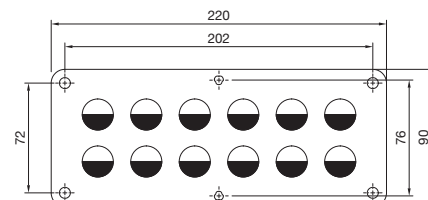

Plugg-gjennomføring, liten

For ferdigmonterte kabel med plugg.

- Kan brukes for materialtykkelser inntil 4 mm
- Ved hjelp av kabelbånd kan en strekkavlastning for gjennomføres for de ferdigmonterte kablene

Materiale:

– Plast

Farge:

– RAL 9005

Kapslingsgrad IP iht. IEC 60 529:

– IP 65 ved riktig montering

Leveringsomfang:

– Inkl. festemateriell

| Passer for | PK | Best.nr. |
|------------------------|--------|----------|
| 2 kabler Ø 6 – 8 mm | 1 stk. | 2400.300 |
| 3 kabler Ø 4 – 6 mm | 5 stk. | 2400.500 |

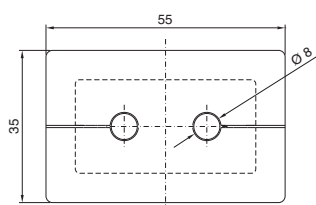

2400.300

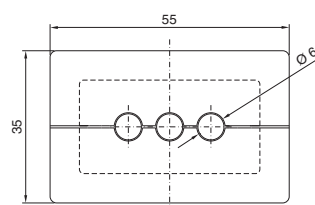

2400.500

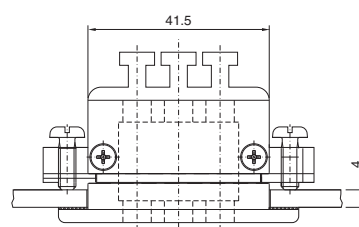
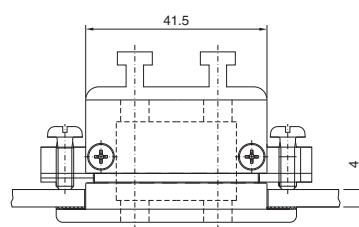
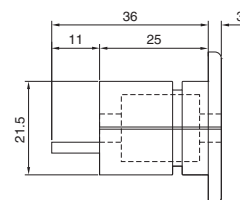

Montasjeutsparing

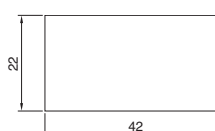

Systemutbygging KX

Kabelforskruinger

Kabelnipler messing

Fordeler:

- Nippel og kontramutter sammen i et sett
- Klemlameller for jevn tiltrekking og kabelskå-nende strekkavlastning

Materiale:

- Messing
- Pakning: TPE/NBR

Overflate:

- Forniklet

Kapslingsgrad IP iht. IEC 60 529:

- IP 68 (5 bar, 30 min.)

Godkjenninger:

- VDE

| Størrelse | PK | Best.nr. |
|-----------|---------|-----------------|
| M12 x 1,5 | 15 stk. | 2411.801 |
| M16 x 1,5 | 15 stk. | 2411.811 |
| M20 x 1,5 | 10 stk. | 2411.821 |
| M25 x 1,5 | 10 stk. | 2411.831 |
| M32 x 1,5 | 5 stk. | 2411.841 |
| M40 x 1,5 | 4 stk. | 2411.851 |
| M50 x 1,5 | 2 stk. | 2411.861 |
| M63 x 1,5 | 1 stk. | 2411.871 |



Kabelnipler polyamid

Fordeler:

- Nippel og kontramutter sammen i et sett
- Klemlameller for jevn tiltrekking og kabelskå-nende strekkavlastning

Materiale:

- Polyamid 6
- Pakning: Neopren

Farge:

- RAL 7035

Kapslingsgrad IP iht. IEC 60 529:

- IP 68 (5 bar, 30 min.)

Godkjenninger:

- VDE

| Størrelse | PK | Best.nr. |
|-----------|---------|-----------------|
| M12 x 1,5 | 50 stk. | 2411.601 |
| M16 x 1,5 | 50 stk. | 2411.611 |
| M20 x 1,5 | 50 stk. | 2411.621 |
| M25 x 1,5 | 25 stk. | 2411.631 |
| M32 x 1,5 | 15 stk. | 2411.641 |
| M40 x 1,5 | 5 stk. | 2411.651 |
| M50 x 1,5 | 5 stk. | 2411.661 |
| M63 x 1,5 | 3 stk. | 2411.671 |



EMC kabelnipler

Kabelmantelen kan valgfritt brytes på kontaktpunktet eller fjernes helt inni skapet. Kabelskjermingen i apparatskapet opprettholdes. Den medfølgende mutteren skjærer seg inn av seg selv ved montering på lakkerte skapflater, slik at en ledende forbindelse oppnås.

Kapslingsgrad IP iht. IEC 60 529:

- IP 68

Kabelnipler, metriske

| Størrelse | Kabel-diameter mm | Minimum skjerm-diameter ¹⁾ mm | PK | Best.nr. |
|-----------|-------------------|--|--------|-----------------|
| M16 | 4,5 – 10 | 3 | 5 stk. | 2843.160 |
| M20 | 6 – 12 | 5 | 5 stk. | 2843.200 |
| M25 | 11 – 17 | 8 | 5 stk. | 2843.250 |
| M32 | 15 – 21 | 10 | 1 stk. | 2843.320 |
| M40 | 19 – 28 | 15 | 1 stk. | 2843.400 |
| M50 | 27 – 38 | 19 | 1 stk. | 2843.500 |
| M63 | 34 – 44 | 30 | 1 stk. | 2843.630 |

¹⁾ Minimum skjerm-diameter = Kabel-diameter minus kabel-mantel



3 stegs lakkeringsprinsipp

| Lakkeringsprinsipp | Tekniske egenskaper | Tekniske data | |
|--|--|--|----------------------|
| Avfetting, nanokeramisk forbehandling, spyling | Fungerer som korrosjonsbeskyttelse og til å forbedre heftingen av lakken. | Nanokeramisk konverteringslag | |
| Innvendig/utvendig: Anodisk dyppgrunning | Jevn lagdannelse på alle overflater, kanter og i hulrom. Da oppnås en høy korrosjonsbeskyttelse under oppbygging. | Inntrykningsdybde (Erichsen) DIN EN ISO 1520 | ≥ 4 mm |
| | | Buchholz-hardhet DIN EN ISO 2815 | ≥ 80 |
| | | Tverrgående test DIN EN ISO 2409 | Gt 0 |
| Grunningen er overlakkerbar, fri for tungmetaller og dessuten kromat- og silikonfri. | | | |
| Innbrenning | | | |
| Utvendig: Struktur-pulverlakkerings | Pulverlakkerings utmerker seg med høy mekanisk styrke, svært god korrosjonsbeskyttelse, god kjemisk bestandighet, temperaturbestandighet samt gode egenskaper mot dekontaminering. | Inntrykningsdybde (Erichsen) DIN EN ISO 1520 | ≥ 3,5 mm |
| | | Buchholz-hardhet DIN EN ISO 2815 | ≥ 80 |
| | | Tverrgående test DIN EN ISO 2409 | Gt 0 |
| | | Saltspruttest iht. DIN EN ISO 9227 NSS | Testtid: 168 timer |
| | | Kondenstest iht. DIN EN ISO 6270-2 CH | Testtid: 500 timer |
| | | Kondenstest iht. DIN EN ISO 6270-2 AHT | Testtid: 20 sykluser |
| Pulverlakkerings er overlakkerbar, fri for tungmetaller og dessuten kromat- og silikonfri. | | | |
| Innbrenning | | | |

Lakkerings er motstandsdyktig overfor

- Mineralolje
- Smøremidler
- Bearbeidingsemulsjoner
- Alkoholbaserte løsemidler (korttids f.eks. for rengjøring)
- Svake syrer og lut

Grunningen hhv. pulverlakkerings kan overlakkeres

Etter omhyggelig rengjøring av overflatene kan laget lakkes over med

- DD-lakk
- 1- og 2-komponentlakk
- Reparasjonslakk for bil
- Pulverlakk
- Vannlakk

Hvis man er i tvil, må man teste om det tåler det. Rådene om bearbeidning fra lakkprodusenten må følges.

Ved overlakkerings må man påse at 180 °C og 15 minutters innbrenningstid ikke blir overskredet.

Bruk av apparatskap utendørs

For å oppnå en tilfredsstillende langtidsfunksjon ved utendørs montering, må det tas hensyn til miljøfaktorer som kan oppstå.

Til disse hører

- UV-stråling, korrosjonsdannende luftforurensning, regn, ising, snø, vind, men også andre faktorer påvirket av spesielle klimatiske forhold.

Kondensdannelse i apparatskapet

Ved hjelp av tilfredsstillende metoder som ventilasjon eller oppvarming av apparatskapet, vil kondensdannelse forhindres.

Kapslingsgrad

Apparatskapet kan bli utsatt for ekstreme værforhold ved plassering utendørs.

Regn i flere dager, snø, ising, høy vindhastighet og store temperatursvingninger gjør at det stilles høye krav til tetningen av skapet. Kapslingsklassen IP X3, som er nevnt i DIN VDE 0100, del 737, pkt. 5.2 for utvendig værpåvirkning er ofte ikke tilstrekkelig for å kunne gi elektriske installasjoner varig beskyttelse.

Kapslingsgrad iht. IEC 60 529 (EN 60 529)

IP-klassen defineres ved hjelp av to tallkoder.

Eksempel på angivelse av en kapslingsklasse, f.eks. IP 43:

| | |
|-----------------|----------------|
| Kjennetegn | |
| IP | |
| Første tallkode | Andre tallkode |
| 4 | 3 |

| Beskyttelsesgrad for berøringsbeskyttelse og beskyttelse mot fremmedlegemer: første tallkode | | | Beskyttelsesgrad for beskyttelse mot vann: andre tallkode | | |
|--|--|--|---|--|--|
| Første tallkode | Beskyttelsesomfang | | Andre tallkode | Beskyttelsesomfang | |
| | Benevnelse | Forklaring | | Benevnelse | Forklaring |
| 1 | Beskyttet mot faste fremmedlegemer 50 mm diameter og større | Objektsonden, kule 50 mm diameter, må ikke trenge helt inn ¹⁾ . | 1 | Beskyttelse mot dryppende vann | Dråper som faller loddrett må ikke ha skadelig innvirkning. |
| 2 | Beskyttet mot faste fremmedlegemer, 12,5 mm diameter og større | Objektsonden, kule 12,5 mm diameter, må ikke trenge helt inn ¹⁾ . Den leddelte testfingeren kan trenge inn maks. 80 mm, tilstrekkelig avstand til farlige deler må imidlertid overholdes. | 2 | Beskyttet mot dyppende vann, når kapslingen er skrådd opptil 15° | Dråper som faller loddrett må ikke ha skadelige innvirkninger når kapslingen er skrådd med en vinkel på opp til 15° på begge sider til vertikalen. |
| 3 | Beskyttet mot faste fremmedlegemer, 2,5 mm diameter og større | Objektsonden, diameter 2,5 mm, må absolutt ikke trenge inn ¹⁾ . | 3 | Beskyttelse mot vannstråle | Vann som spyles i en vinkel på inntil 60° til begge sider av vertikalen, må ikke ha skadelig innvirkning. |
| 4 | Beskyttet mot faste fremmedlegemer, 1,0 mm diameter og større | Objektsonden, diameter 1,0 mm, må absolutt ikke trenge inn ¹⁾ . | 4 | Beskyttelse mot vannsprut | Vann, som sprutes fra alle retninger mot kapslingen, må ikke ha skadelig virkning. |
| 5 | Støvbeskyttet | Inntrenging av støv er ikke fullstendig forhindret, men støv må ikke forekomme i en slik mengde ved inntrenging av dette influerer på apparatets funksjon og sikkerhet. | 5 | Beskyttelse mot vannstråler | Vann, som sprutes fra alle retninger mot kapslingen, må ikke ha skadelig virkning. |
| 6 | Støvtett | Støv trenger ikke inn ved et undertrykk på 20 mbar i kapslingen. | 6 | Beskyttelse mot kraftige vannstråler | Vann, som sprutes kraftig fra alle retninger mot kapslingen, må ikke ha skadelig virkning. |
| | | | 7 | Beskyttet mot midlertidig neddykking i vann | Det må ikke trenge inn så store mengder vann at det har skadelig virkning når kapslingen senkes midlertidig ned i vann under normerte trykk- og tidsbetingelser. |
| | | | 8 | Beskyttet mot vedvarende neddykking i vann | Det må ikke trenge inn vann i så store mengder at det har skadelige virkninger når kapslingen er senket vedvarende under vann under betingelser som produsenten og brukeren må bli enige om. Betingelsene må imidlertid være vanskeligere enn for tallkoden 7. |
| | | | 9 | Beskyttelse mot vannstråler med høyt trykk og høy temperatur | Vann, som sprutes mot kapslingen fra alle retninger og under høyt trykk, må ikke ha skadelig virkning. |

¹⁾ Det totale tverrsnittet av objektsonden må ikke trenge gjennom

Teknisk informasjon

NEMA

National Electrical Manufacturers Association (NEMA) er en produsentorganisasjon i Washington, USA, som offentliggjør en rekke tekniske standarder, men som ikke selv tester og sertifiserer.

NEMA-klassifiseringen beskriver prinsipielt beskyttelse av personer mot utilsiktet berøring med utstyrsgjenstander samt beskyttelse av apparatskapet gjennom ytre påvirkning.

Du finner mer informasjon om kapslingsgrad på internett under: www.rittal.no

| UL/NEMA Type | Bruksområde og beskrivelse |
|--------------|---|
| 1 | Kapsling for bruk hovedsakelig innendørs Beskytter mot inntrenging av faste fremmedlegemer |
| 3 | Kapsling for bruk hovedsakelig utendørs Beskyttelse mot regn, hagl, støv, isdannelse og mot skader på grunn av isdannelse |
| 3R | Kapsling for bruk hovedsakelig utendørs Beskyttelse mot regn, hagl, isdannelse og mot skader på grunn av isdannelse |
| 3S | Kapsling for bruk hovedsakelig utendørs Beskytter mot regn, hagl og støv Eksterne mekanismer kan betjenes til tross for isbelegg |
| 4 | Kapsling for innendørs og utendørs bruk Beskytter mot regn, fremmedlegemer, vannsprut og vannstråler, samt mot skader på grunn av at det har dannet seg is på utsiden av kapslingen |
| 4X | Kapsling for innendørs og utendørs bruk Beskytter mot regn, fremmedlegemer, vannsprut og vannstråler, samt mot skader på grunn av at det har dannet seg is på utsiden av kapslingen Økt korrosjonsbeskyttelse |
| 12, 12K | Kapsling for bruk innendørs Beskytter mot støvavleiring, fremmedlegemer og ikke-korroderende, dryppende væsker |
| 13 | Kapsling for bruk innendørs Beskytter mot støvavleiring, vannsprut, olje og ikke-korroderende kjølemiddel |

UL-/NEMA-klassifiseringene kan ikke sammenlignes direkte med IP-kapslingsgradene, da både testbetingelsene og vurderingen av testresultatene er forskjellig

Godkjenninger og tillatelser

Produktsertifiseringer og godkjenninger er vesentlige forutsetninger for global aksept innen industriproduksjon.

Rittals produkter tilfredsstiller meget anerkjente kvalitetskrav verden over. Alle komponenter gjennomgår de strenge testene iht. internasjonale forskrifter og normer.

Den gjennomgående høye produktkvaliteten sikres gjennom et omfattende kvalitetsstyringssystem. Regelmessige produksjonskontroller av eksterne testinstitusjoner garanterer i tillegg at globale standarder er fulgt.

Internett:
www.rittal.no

Jordlederforbindelse

Produsenten er ansvarlig for at jordlederforbindelsens utførelse blir tilpasset iht. tilhørende VDE-bestemmelser og iht. lokale forskrifter. I pakkenheten for apparatskap er det som regel lagt ved jordingsmaterieell (skruer, muttere, skiver). Monteringsanvisningen gir anbefalinger vedrørende montering av jordledertilkoblingen. Ferdigmonteerte jordingsbånd med forskjellig tverrsnitt og lengde, letter arbeidet med å montere jordlederforbindelse.

Ytterligere informasjon finner du i vår tekniske informasjon.

Bestillingsnummerliste

| Best.nr. | Side | Best.nr. | Side | Best.nr. | Side |
|----------|---------|----------|------|----------|---------|
| 1003.000 | 39 | 1305.000 | 42 | 1560.800 | 132 |
| 1005.000 | 39 | 1338.000 | 32 | 1561.000 | 103 |
| 1006.000 | 40 | 1339.000 | 33 | 1561.800 | 132 |
| 1007.000 | 41 | 1350.000 | 33 | 1562.000 | 103 |
| 1008.000 | 40 | 1360.000 | 34 | 1562.800 | 132 |
| 1009.000 | 41 | 1376.000 | 34 | 1563.000 | 104 |
| 1010.000 | 41 | 1380.000 | 32 | 1563.800 | 132 |
| 1011.000 | 40 | 1500.000 | 99 | 1564.000 | 103 |
| 1012.000 | 41 | 1501.000 | 99 | 1564.800 | 132 |
| 1013.000 | 41 | 1502.000 | 99 | 1565.000 | 103 |
| 1014.000 | 42 | 1503.000 | 99 | 1565.800 | 132 |
| 1015.000 | 40 | 1504.000 | 99 | 1566.000 | 104 |
| 1016.000 | 42 | 1505.000 | 99 | 1566.800 | 132 |
| 1017.000 | 42 | 1506.000 | 100 | 1567.000 | 104 |
| 1018.000 | 42 | 1507.000 | 99 | 1567.800 | 132 |
| 1019.000 | 42 | 1508.000 | 99 | 1568.000 | 104 |
| 1031.000 | 32 | 1509.000 | 100 | 1568.800 | 132 |
| 1033.000 | 31 | 1510.000 | 100 | 1569.000 | 104 |
| 1034.000 | 31 | 1511.000 | 99 | 1569.800 | 132 |
| 1037.000 | 32 | 1512.000 | 100 | 1570.800 | 132 |
| 1038.000 | 32 | 1513.000 | 100 | 1570.810 | 132 |
| 1039.000 | 33 | 1514.000 | 98 | 1571.800 | 132 |
| 1045.000 | 32 | 1515.000 | 98 | 1572.800 | 132 |
| 1050.000 | 33 | 1516.000 | 98 | 1573.800 | 132 |
| 1054.000 | 34 | 1517.000 | 98 | 1574.000 | 113 |
| 1055.000 | 36 | 1518.000 | 98 | 1574.800 | 132 |
| 1057.000 | 33 | 1527.000 | 100 | 1575.000 | 113 |
| 1058.000 | 34 | 1528.000 | 98 | 1575.800 | 132 |
| 1059.000 | 34 | 1529.000 | 99 | 1576.000 | 113 |
| 1060.000 | 33 | 1530.000 | 101 | 1576.800 | 132 |
| 1073.000 | 35 | 1531.000 | 101 | 1577.000 | 113 |
| 1076.000 | 34 | 1532.000 | 101 | 1578.000 | 113 |
| 1077.000 | 35 | 1533.000 | 101 | 1579.000 | 113 |
| 1090.000 | 35 | 1535.000 | 101 | 1581.200 | 134 |
| 1091.000 | 35 | 1536.000 | 101 | 1583.000 | 121 |
| 1100.000 | 36 | 1537.000 | 102 | 1584.000 | 115 |
| 1110.000 | 37 | 1538.000 | 102 | 1585.000 | 121 |
| 1114.000 | 37 | 1539.000 | 101 | 1586.000 | 121 |
| 1115.000 | 37 | 1540.000 | 102 | 1587.000 | 115 |
| 1116.000 | 37 | 1541.000 | 102 | 1588.000 | 115 |
| 1130.000 | 37 | 1545.000 | 111 | 1589.000 | 99 |
| 1180.000 | 36 | 1546.000 | 111 | 1590.010 | 73, 129 |
| 1181.000 | 36 | 1547.000 | 111 | 1591.100 | 128 |
| 1199.100 | 64, 126 | 1548.000 | 112 | 1592.200 | 128 |
| 1213.000 | 37 | 1549.000 | 112 | 1592.210 | 128 |
| 1214.000 | 37 | 1550.000 | 112 | 1594.010 | 73, 129 |
| 1260.000 | 35 | 1551.000 | 111 | 1610.000 | 120 |
| 1261.000 | 35 | 1552.000 | 111 | 1611.000 | 120 |
| 1280.000 | 36 | 1553.000 | 112 | 1612.000 | 120 |
| 1281.000 | 36 | 1554.000 | 112 | 1613.000 | 120 |
| 1301.000 | 115 | 1555.000 | 112 | 2034.010 | 82 |
| 1302.000 | 40 | 1556.000 | 112 | 2304.100 | 68, 127 |
| 1303.000 | 40 | 1557.000 | 112 | 2307.000 | 68 |
| 1304.000 | 41 | 1560.000 | 103 | 2308.000 | 69 |

Bestillingsnummerliste

| Best.nr. | Side | Best.nr. | Side | Best.nr. | Side |
|----------|---------|----------|---------|----------|------|
| 2309.000 | 79, 133 | 2464.000 | 68 | 2561.300 | 88 |
| 2309.100 | 133 | 2465.000 | 68 | 2562.200 | 87 |
| 2309.110 | 68, 127 | 2466.000 | 68 | 2562.300 | 88 |
| 2313.150 | 79, 132 | 2467.000 | 67 | 2563.200 | 87 |
| 2313.750 | 79, 132 | 2468.000 | 67 | 2563.300 | 88 |
| 2314.000 | 79, 132 | 2469.000 | 67 | 2564.000 | 83 |
| 2315.000 | 79, 132 | 2472.010 | 72 | 2564.200 | 87 |
| 2316.000 | 79, 132 | 2473.010 | 72 | 2564.300 | 88 |
| 2317.000 | 79, 132 | 2474.010 | 72 | 2565.000 | 83 |
| 2318.000 | 79, 132 | 2475.010 | 72 | 2565.050 | 133 |
| 2319.000 | 79, 132 | 2476.010 | 72 | 2565.100 | 133 |
| 2361.010 | 72 | 2476.100 | 68 | 2565.120 | 83 |
| 2362.010 | 72 | 2486.400 | 81 | 2565.200 | 87 |
| 2363.010 | 72 | 2486.600 | 81 | 2565.300 | 88 |
| 2365.000 | 80 | 2487.000 | 81 | 2565.400 | 90 |
| 2366.000 | 80 | 2493.500 | 68 | 2566.000 | 83 |
| 2393.210 | 77 | 2500.100 | 92 | 2566.200 | 87 |
| 2393.250 | 77 | 2500.104 | 92 | 2566.300 | 88 |
| 2393.300 | 77 | 2500.110 | 92 | 2566.400 | 90 |
| 2393.350 | 77 | 2500.114 | 92 | 2567.000 | 83 |
| 2393.400 | 77 | 2500.420 | 93 | 2567.200 | 87 |
| 2400.300 | 90, 134 | 2500.450 | 93 | 2567.400 | 90 |
| 2400.500 | 90, 134 | 2500.460 | 93 | 2568.000 | 83 |
| 2411.601 | 91, 135 | 2500.470 | 93 | 2569.000 | 83 |
| 2411.611 | 91, 135 | 2500.490 | 93 | 2571.100 | 89 |
| 2411.621 | 91, 135 | 2500.520 | 93 | 2572.100 | 89 |
| 2411.631 | 91, 135 | 2500.550 | 93 | 2573.100 | 89 |
| 2411.641 | 91, 135 | 2503.020 | 74, 130 | 2574.100 | 89 |
| 2411.651 | 91, 135 | 2504.000 | 81 | 2575.100 | 89 |
| 2411.661 | 91, 135 | 2505.510 | 75 | 2576.100 | 89 |
| 2411.671 | 91, 135 | 2508.020 | 74, 130 | 2577.100 | 89 |
| 2411.801 | 91, 135 | 2509.010 | 72 | 2580.000 | 86 |
| 2411.811 | 91, 135 | 2510.000 | 71 | 2580.003 | 86 |
| 2411.821 | 91, 135 | 2512.000 | 71 | 2580.004 | 86 |
| 2411.831 | 91, 135 | 2513.000 | 71 | 2580.005 | 86 |
| 2411.841 | 91, 135 | 2514.000 | 71 | 2580.006 | 86 |
| 2411.851 | 91, 135 | 2515.000 | 71 | 2580.007 | 86 |
| 2411.861 | 91, 135 | 2515.200 | 71 | 2580.008 | 86 |
| 2411.871 | 91, 135 | 2515.300 | 71 | 2580.009 | 86 |
| 2426.500 | 72, 129 | 2515.400 | 71 | 2580.010 | 86 |
| 2433.010 | 75, 131 | 2519.010 | 71 | 2580.011 | 86 |
| 2433.510 | 75, 131 | 2521.000 | 69 | 2580.012 | 86 |
| 2435.100 | 66 | 2531.000 | 69 | 2580.013 | 86 |
| 2435.200 | 66 | 2532.000 | 69 | 2580.014 | 86 |
| 2435.400 | 66 | 2537.100 | 67, 127 | 2580.100 | 86 |
| 2446.000 | 71 | 2537.200 | 67, 127 | 2580.115 | 86 |
| 2449.010 | 69 | 2537.300 | 67, 127 | 2580.116 | 86 |
| 2459.000 | 64, 126 | 2545.000 | 69 | 2580.117 | 86 |
| 2459.500 | 64, 126 | 2546.000 | 69 | 2580.118 | 86 |
| 2460.000 | 68 | 2547.000 | 69 | 2580.119 | 86 |
| 2460.650 | 68 | 2548.000 | 69 | 2580.120 | 86 |
| 2461.000 | 68 | 2549.000 | 69 | 2580.121 | 86 |
| 2462.000 | 68 | 2549.500 | 69 | 2580.122 | 86 |
| 2463.000 | 68 | 2561.200 | 87 | 2580.123 | 86 |

Bestillingsnummerliste

| Best.nr. | Side | Best.nr. | Side |
|----------|---------|----------|--------|
| 2580.124 | 86 | 6315.150 | 47 |
| 2580.125 | 86 | 6315.250 | 47 |
| 2582.100 | 86 | 6315.350 | 47 |
| 2582.200 | 86 | 6315.450 | 47 |
| 2582.400 | 86 | 6315.650 | 47 |
| 2582.600 | 86 | 6320.050 | 47 |
| 2583.010 | 75 | 6320.350 | 47 |
| 2583.080 | 85 | 6320.450 | 47 |
| 2583.100 | 85 | 6320.550 | 47 |
| 2583.120 | 86 | 6320.650 | 47 |
| 2584.100 | 76, 131 | 6321.050 | 48 |
| 2730.010 | 65 | 7641.350 | 43 |
| 2731.010 | 65 | 7643.350 | 43 |
| 2732.010 | 65 | 7645.350 | 43 |
| 2733.010 | 65 | 7646.400 | 43 |
| 2741.010 | 65 | 8619.500 | 82 |
| 2742.010 | 65 | 8619.510 | 82 |
| 2743.010 | 65 | 8619.520 | 82 |
| 2744.010 | 65 | 8619.530 | 82 |
| 2745.010 | 65 | 8619.600 | 82 |
| 2746.010 | 65 | 8619.610 | 82 |
| 2749.100 | 65 | 8619.700 | 78 |
| 2760.010 | 65 | 8619.710 | 70, 78 |
| 2761.010 | 65 | 8619.720 | 70, 78 |
| 2762.010 | 65 | 8619.730 | 70, 78 |
| 2763.010 | 65 | 8619.750 | 78 |
| 2817.000 | 63 | 8619.760 | 78 |
| 2820.061 | 62 | 8619.770 | 78 |
| 2820.062 | 62 | 8619.780 | 78 |
| 2820.081 | 62 | 8619.790 | 78 |
| 2820.082 | 62 | 8800.770 | 81 |
| 2820.101 | 62 | 9666.753 | 84 |
| 2820.102 | 62 | 9666.754 | 84 |
| 2820.121 | 62 | 9666.756 | 84 |
| 2820.122 | 62 | 9666.757 | 84 |
| 2820.310 | 63 | 9666.801 | 84 |
| 2820.320 | 63 | 9666.811 | 84 |
| 2820.410 | 63 | 9666.821 | 84 |
| 2820.420 | 63 | 9666.831 | 84 |
| 2843.160 | 91, 135 | 9666.841 | 84 |
| 2843.200 | 91, 135 | 9666.851 | 84 |
| 2843.250 | 91, 135 | 9785.040 | 67 |
| 2843.320 | 91, 135 | 9785.042 | 67 |
| 2843.400 | 91, 135 | | |
| 2843.500 | 91, 135 | | |
| 2843.630 | 91, 135 | | |
| 4597.000 | 79 | | |
| 4599.100 | 70 | | |
| 4599.200 | 70 | | |
| 4694.000 | 70 | | |
| 4695.000 | 70 | | |
| 4696.000 | 70 | | |
| 4697.000 | 70 | | |
| 6205.100 | 80 | | |

Stikkordregister

A

Apparatskap
– Nøkkel 69

B

Bånd, jordingsbånd 83, 133
Belysning
– Systembelysning LED 92
Beskyttelsstak
– for AX 72
Betjeningskapsling AX
– for bord-TFT opptil 24" 48
– med håndtakslister 46, 47
Betjeningstablå 65
Brakett
– for gulvfeste 63
Buskapsling KX
– Rustfritt stål 121
– Stålplate 120

D

Dekselhengsel
– for koblingsboks KX 128
DIN-skinner 79, 132
Dørhullprofil
– for AX rustfritt stål 70
Dørposisjonsbryter
– for systembelysning LED 93
Dørstopper AX 71

E

E-boks KX
– Rustfritt stål 114, 115
– Stålplate 110 – 113
Eksklusivlås, rustfritt stål
– for AX 127
– for AX, KX E-boks 68
Eksklusivlåser
– for betjeningstablå 65
EMC
– Kabelnipler 91, 135

F

Feste
– Mastefeste 76, 131
Festeklør for to montasjenivåer 133
Festesett
– for systembelysning LED 93
Flensplater
– for kabelgjennomføring, modulær, plast 87
– Kunststoff 88
– med gummiklemprofil 90
– med membraner, plast 88
– med metriske svekkinger, plast 87
– Metall 89, 134

G

Gulvfestebrakett
– for sokkel AX 63

H

Håndtak
– Komforthåndtak AX 66
– Mini komforthåndtak AX 67, 127
Hengsel 180° 69

I

Innlegg for kabelgjennomføring, modulær 86
Innvendig utbygging
– Skinne for AX 77
Isolasjonshette for skruehode 81

J

Jordingslisser 83, 133

K

Kabelflensplater
– Kunststoff 88
– Metall 89, 134
– Plast 87
Kabelgjennomføring, modulær 85
Kabelnipler
– EMC 91, 135
– Messing 91, 135
– Polyamid 91, 135
Koblingsboks KX
– Dekselhengsel 128
– Lokkholder 128
– Rustfritt stål, uten flens 103, 104
– Stålplate, med flens 101, 102
– Stålplate, uten flens 98 – 100
Komforthåndtak AX 66
Kompaktapparatskap AX
– Basisskap AX, rustfritt stål 38 – 42
– Basisskap AX, stålplate 30 – 37
– Betjeningskapsling AX for bord-TFT opptil 24" 48
– Betjeningskapsling AX med håndtakslister 46, 47
– med bærearmtilkobling og håndtakslister 46, 47
– med bærearmtilkobling og TFT-holder 48
– Veggskap 43
Kondensnippel 64, 126
Kontaktgjennomføring 90, 134
Kunststoff
– Flensplater 88

L

Låsebøyle for pakningsinnsatser 86
Låsekasseavdekning 68
Låsinnsetser
– for AX med eksklusivlås 68
– for AX med sylindertilås 68
– for komforthåndtak AX 67, 68
– for mini-komforthåndtak AX 67, 68
LED systembelysning 92
Liten kapsling KX
– Koblingsboks KX, rustfritt stål, uten flens 103, 104
Løfteøyne
– for AX 72
Lokkholder
– for koblingsboks KX 128

M

Mastefeste
– for AX, KX 76, 131
Membran-flensplate 88
Metall-flensplater 89, 134
Mini komforthåndtak AX 67, 127
Monitorkapsling AX
– for bord-TFT opptil 24" 48
– med håndtakslister 46, 47
Montasjebøyle 80
Montasjeklips for DIN skinner 79, 133
Montasjeplater
– for koblingsboks KX, buskapsling KX 132
Montasjeprofiler ISV
– for AX 84
Montasjesett AX
– for montasjesett for svingramme, liten 82
Montasjesett ISV
– for AX 84
Montasjeskinne
– innvendig utbygging AX 77
Montasjestag
– for AX med eksklusivlås 70
Montasjevinkel 79
– for innvendig utbygging 80
Monteringssett
– for AX, KX 64, 126
– for svingramme, liten 82
– Magnet 93
Multilås 68

O

Oppbevaringsboks 71

P

Pakningsinnsatser for kabelgjennomføring, modulær 86
Plast
– Flensplater 87

R

| | |
|-------------------------------|----------|
| Reservenøkkel | 69 |
| Rustfritt stål | |
| – Buskapsling KX | 121 |
| – E-boks KX | 114, 115 |
| – Koblingsboks KX, uten flens | 103, 104 |
| – Kompaktapparatskap AX | 38 – 42 |

S

| | |
|--|-----------|
| Selvborende skrue | 81 |
| Skinner | |
| – for innvendig utbygging AX | 77 |
| Skruer | 81 |
| Små kapslinger KX | |
| – Buskapsling KX, rustfritt stål | 121 |
| – Buskapsling KX, stålplate | 120 |
| – E-boks KX, stålplate | 110 – 113 |
| – E-boks KX, rustfritt stål | 114, 115 |
| – Koblingsboks KX, med flens | 101, 102 |
| – Koblingsboks KX, uten flens | 98 – 100 |
| Sokkelhjørneprofiler med sokkelpanel, foran og bak | |
| – Stålplate | 62 |
| Sokkelpanel | |
| – på sidene, stålplate | 63 |
| Stålplate | |
| – Buskapsling KX | 120 |
| – E-boks KX | 110 – 113 |
| – Koblingsboks KX, med flens | 101, 102 |
| – Koblingsboks KX, uten flens | 98 – 100 |
| – Kompaktapparatskap AX | 30 – 37 |
| Støvbeskyttelseslist | |
| – for AX, KX | 72, 129 |
| Svingramme | |
| – Liten | 82 |
| Systembelysning LED | 92 |
| – Tilbehør | 93 |
| Systemchassis 14 x 39 mm | |
| – for AX | 70, 78 |

T

| | |
|---|-----------|
| Tegningslomme | |
| – med gjennomsiktig lomme | 71 |
| – Plast | 71 |
| – Stålplate, variabel bredde | 71 |
| Teknisk informasjon | 136 – 138 |
| Tetningsramme for kabelgjennomføring, modulær | 85 |
| TFT | |
| – Betjeningskapsling AX for bord-TFT opptil 24" | 48 |
| Tilkoblingstilbehør | |
| – for systembelysning LED | 93 |
| Torx-plateskrue | 81 |
| Trykkutligningspropper | 64, 126 |

V

| | |
|--|------------------|
| Veggfestebrakett | |
| – for AX rustfritt stål, KX rustfritt stål | 73, 75, 129, 131 |
| – for AX stålplate, KX stålplate | 73, 74, 129, 130 |
| Veggfestevinkel | |
| – for AX, KX | 75 |
| Veggskap AX med 19"-profilskinner | 43 |
| Vindu | 65 |

Med forbehold om videreutvikling og tekniske endringer. Slike endringer, feil og trykkfeil beretteringer ikke til erstatning. Vi henviser til våre forretningsvilkår og leveringsbetingelser.

Rittal – The System.

Faster – better – everywhere.

- Kapslinger
- Strømfordeling
- Klimatisering
- IT-løsninger
- Software & Service

Her finner du kontaktinformasjon for alle Rittal selskaper verden over.



www.rittal.com/contact

XWWW00182NO1904

ENCLOSURES

POWER DISTRIBUTION

CLIMATE CONTROL

IT INFRASTRUCTURE

SOFTWARE & SERVICES



FRIEDHELM LOH GROUP