

Rittal – The System.

Faster – better – everywhere.

AX. KX. **SYSTEM PERFECTION.**

Kompaktni rasklopni ormari i mala kućišta.



ENCLOSURES

POWER DISTRIBUTION

CLIMATE CONTROL

IT INFRASTRUCTURE

SOFTWARE & SERVICES



FRIEDHELM LOH GROUP

Rittal – The System.

Faster – better – everywhere.



ENCLOSURES

POWER DISTRIBUTION

CLIMATE CONTROL

FRIEDHELM LOH GROUP

Cjelovita sustavna rješenja
za veću učinkovitost.

SUSTAV 4.0

Nova proizvodna platforma za strategiju „Industrija 4.0”

Nakon rashladnih uređaja Blue e+ i nanizanog sustava rasklopnih ormara VX25 ponudu zaokružujemo kompaktnim rasklopnim ormarima AX i malim kućištima KX. Dodatkom tih novih proizvoda, cijeli osnovni portfelj marke Rittal najbolje je opremljen za nove zahtjeve koje donosi digitalizacija i pruža važan doprinos znatnoj optimizaciji lanca vrijednosti kod korisnika.

Sustavno rješenje za još lakšu montažu

Jednostavniji radni koraci, veća ušteda vremena i novca. Nova generacija ostvaruje taj cilj opsežnim poboljšanjima detalja kojima se montaža optimira na održivi način: montaža bez alata, izostanak mehaničke obrade kućišta i očuvanje odobrenja organizacije UL, čak i nakon zamjene serijskih dijelova komponentama dodatne opreme marke Rittal. To znatno doprinosi pojednostavnjenju i ubrzanju procesa pri projektiranju i izvedbi upravljačkih sustava i postrojenja, kao i njihovu fleksibilnijem i sigurnijem ustrojstvu.

IT INFRASTRUCTURE

SOFTWARE & SERVICES



KOMPAKTNI RASKLOPNI ORMARI I MALA KUĆIŠTA

Nanizani sustav rasklopnih ormara VX25 bio je prvi korak u potpuno novom dobu tehnologije rasklopnih ormara. To je doba obilježeno mnoštvom značajki koje uvelike olakšavaju montažu i savršenom integracijom u modernu proizvodnju u skladu sa strategijom „Industrija 4.0”. Na njih se bez problema spajaju novi kompaktni rasklopni ormari AX i mala kućišta KX. Zahvaljujući posve kompatibilnoj unutarnjoj podjeli, moguće su potpuno nove sinergije prilikom projektiranja i montaže.



ENCLOSURES

POWER DISTRIBUTION

CLIMATE CONTROL

FRIEDHELM LOH GROUP

Kompaktni rasklopni ormar AX



Najbolje prednosti za kupce	stranica	18
Osnovni ormar AX, čelični lim	od stranice	30
Osnovni ormar AX, oplemenjeni čelik.....	od stranice	38
Dodatna oprema AX	od stranice	62

Zidno kućište AX s 19-inčnim profiliranim tračnicama, prilagodljiva dubina	od stranice	43
Dodatna oprema AX	od stranice	62

Kućište za poslužiteljski sklop AX s ručkama.....	od stranice	46
Kućište za poslužiteljski sklop AX za stolni TFT dijagonale do 24 inča.....	od stranice	48
Dodatna oprema AX	od stranice	62

Malo kućište KX



Najbolje prednosti za kupce	stranica	19
Priključna kutija KX, čelični lim, bez prirubnice	od stranice	98
Priključna kutija KX, čelični lim, s prirubnicom	od stranice	101
Priključna kutija KX, oplemenjeni čelik, bez prirubnice	od stranice	103
Dodatna oprema KX	od stranice	126

E-kutija KX, čelični lim	od stranice	110
E-kutija KX, oplemenjeni čelik	od stranice	114
Dodatna oprema KX	od stranice	126

Kućište sabirnice KX, čelični lim.....	od stranice	120
Kućište sabirnice KX, oplemenjeni čelik.....	od stranice	121
Dodatna oprema KX.....	od stranice	126



1961



2019

ENCLOSURES

POWER DISTRIBUTION

CLIMATE CONTROL

S opsežnim iskustvom
za još veću učinkovitost.

ORIGINAL

Rittal je dizajnirao serijski rasklopni ormar

Rittal je 1961. godine bio prvo poduzeće u svijetu koje je izrađivalo rasklopne ormare u serijama. Sve je započelo kompaktnim rasklopnim ormarom AE, prethodnikom današnje serije AX. Suprotno svim savjetima i prijedlozima iz industrijske grane, vizija Rudolfa Loha o industrijskoj proizvodnji rasklopnih ormara s mnogo je hrabrosti i odgovarajućom dozom kreativnog duha provedena u djelo.

Nove perspektive – od AE do AX

Iz jasno definiranog programa rasklopnih ormara razvila se najveća svjetska ponuda sistemskih modula za konstrukciju rasklopnih ormara. Zahvaljujući snažnom inovativnom duhu, od osnutka poduzeća Rittal razvijene su mnoge generacije rasklopnih ormara koje su uvijek bile ispred svoga vremena i upotrebljavale se u milijunima primjeraka. Najnovija generacija – AX – odgovor je na izazove doba obilježenog strategijom „Industrija 4.0”: novi original.

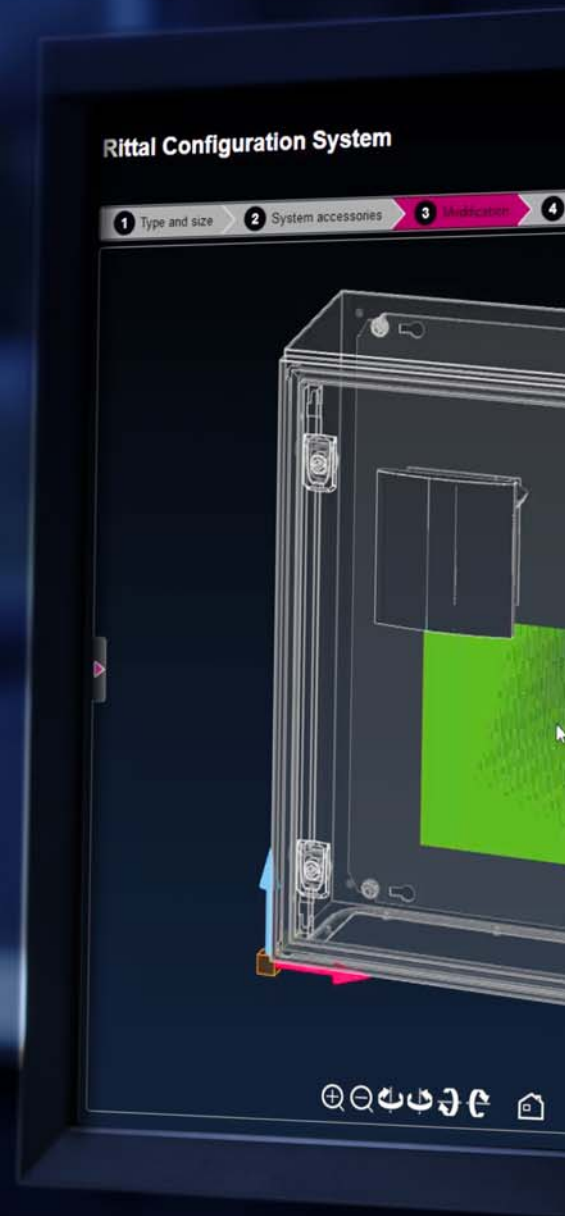

ENCLOSURES

POWER DISTRIBUTION

CLIMATE CONTROL

S digitalnim umrežavanjem za optimizirano stvaranje vrijednosti.

SAVJETNIK ZA SUSTAV

Neusporediva dodana vrijednost iz jednog izvora

Počevši od inženjerstva preko projektiranja sustava do automatizacije – Rittal nudi integrirana, cjelovita rješenja duž cijeloga lanca vrijednosti. Softverski alati Rittal i Eplan kvalitetnim i sveobuhvatnim rješenjima pružaju podršku cijelom sustavu projektiranja sve do izrade dokumentacije. Rittalovi sistemski moduli s međusobno usklađenom tehnikom rasklopnih ormara, distribucije struje i klimatizacije pružaju brze i fleksibilne odgovore na sve zahtjeve iz svih krajeva svijeta. Stoga u konačnici neće doći do prekida učinkovitog tijeka rada zahvaljujući strojevima i alatima za potpuno automatiziranu ili ručnu obradu i opremanje.

Ušteda vremena, povećana učinkovitost

Podaci iz Rittala pomažu pri uštedi vremena u svakodnevnom radu. Oni pojednostavljaju i olakšavaju projektiranje konstrukcije dosljedno stavljajući na raspolaganje provjerene CAD podatke o svim komponentama marke Rittal. Rezultat su podatci za projektiranje koji nude optimalnu sigurnost. Još učinkovitije planiranje postiže se alatom EPLAN Pro Panel, vodećim softverskim rješenjem za projektiranje i 3D konstrukciju rasklopnih ormara. Pritom EPLAN Data Portal pruža detaljne CAD podatke za konstrukciju serije AX i KX.

ePLAN
pro panel

ePLAN
data portal

IT INFRASTRUCTURE

SOFTWARE & SERVICES



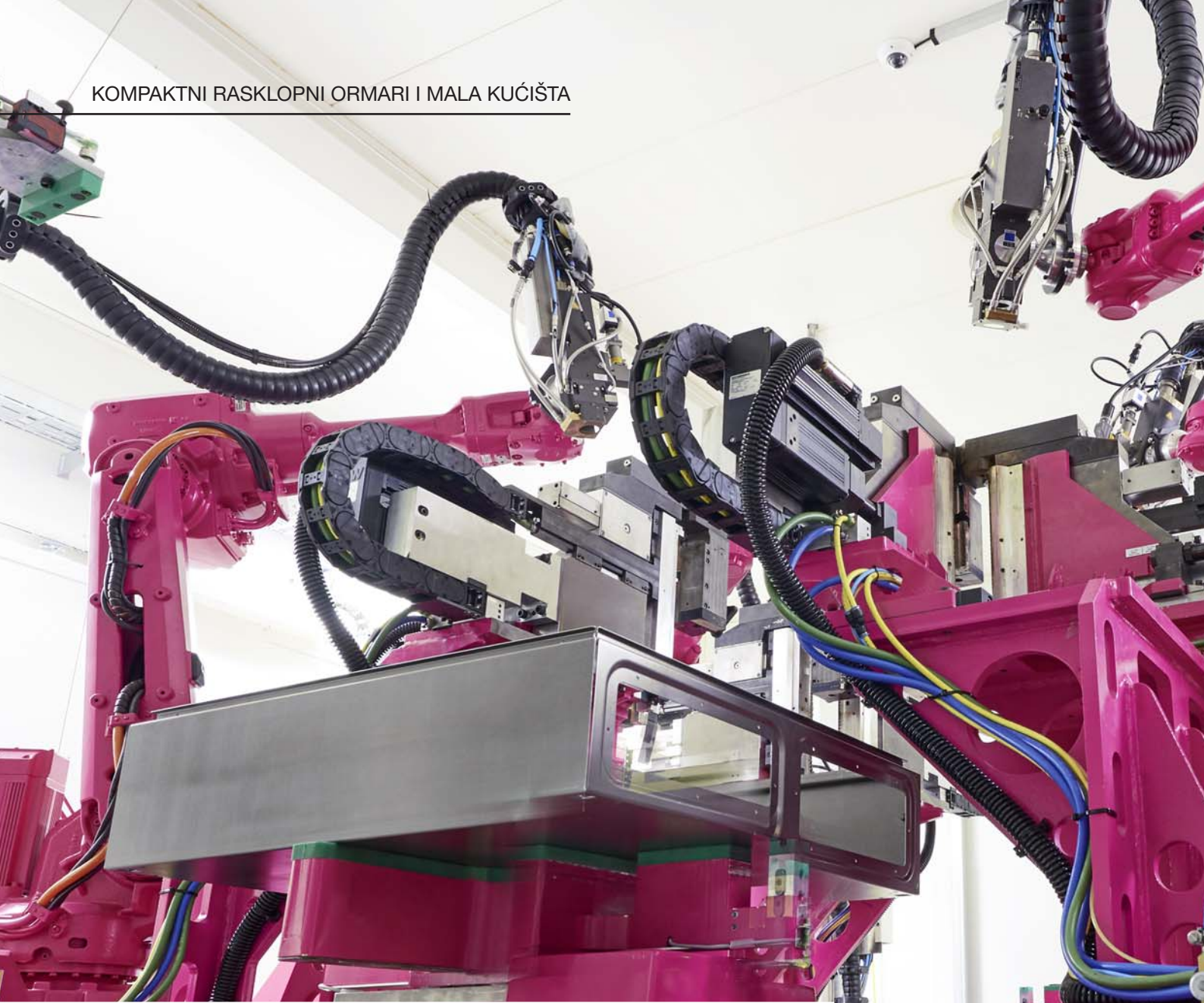

ENCLOSURES

POWER DISTRIBUTION

CLIMATE CONTROL

AX. KX. SYSTEM PERFECTION.

S najmodernijom tehnologijom
proizvodnje u sigurnu budućnost.

TEHNOLOŠKI PREDVODNIK

Kompaktni rasklopni ormari na temelju i u svrhu strategije „Industrija 4.0”

Za proizvodnju novih kompaktnih rasklopnih ormara u hesenskom je gradu Haigeru podignuto novo postrojenje. 250 milijuna eura utrošeno je na izgradnju globalno najmodernijeg postrojenja za proizvodnju kompaktnih rasklopnih ormara i malih kućišta prema kriterijima strategije „Industrija 4.0”. Zahvaljujući visokoj automatizaciji upravljanja proizvodnjom, postrojenje postaje jamac kontinuirane dostupnosti proizvoda iz serijske proizvodnje.

AX je kao stvoren za automatiziranu obradu

Time je Rittal ponovno predvodnik svoga industrijskog sektora. Pritom cilj nije bio samo povećanje osobne fleksibilnosti, nego i mogućnost prenošenja visoke učinkovitosti u proizvodne procese kupaca. Sva kućišta koja napuste nedavno izgrađeno i visoko automatizirano postrojenje Rittal u Haigeru, sa sobom donose sve prednosti za integraciju u sljedeće automatizirane ili mehaničke procese.

Koncept pakiranja koji je posebno razvijen za serije AX i KX omogućuje izravno vađenje ravnih dijelova, bez demontaže, i implementaciju u proizvodne procese naših kupaca.

IT INFRASTRUCTURE

SOFTWARE & SERVICES



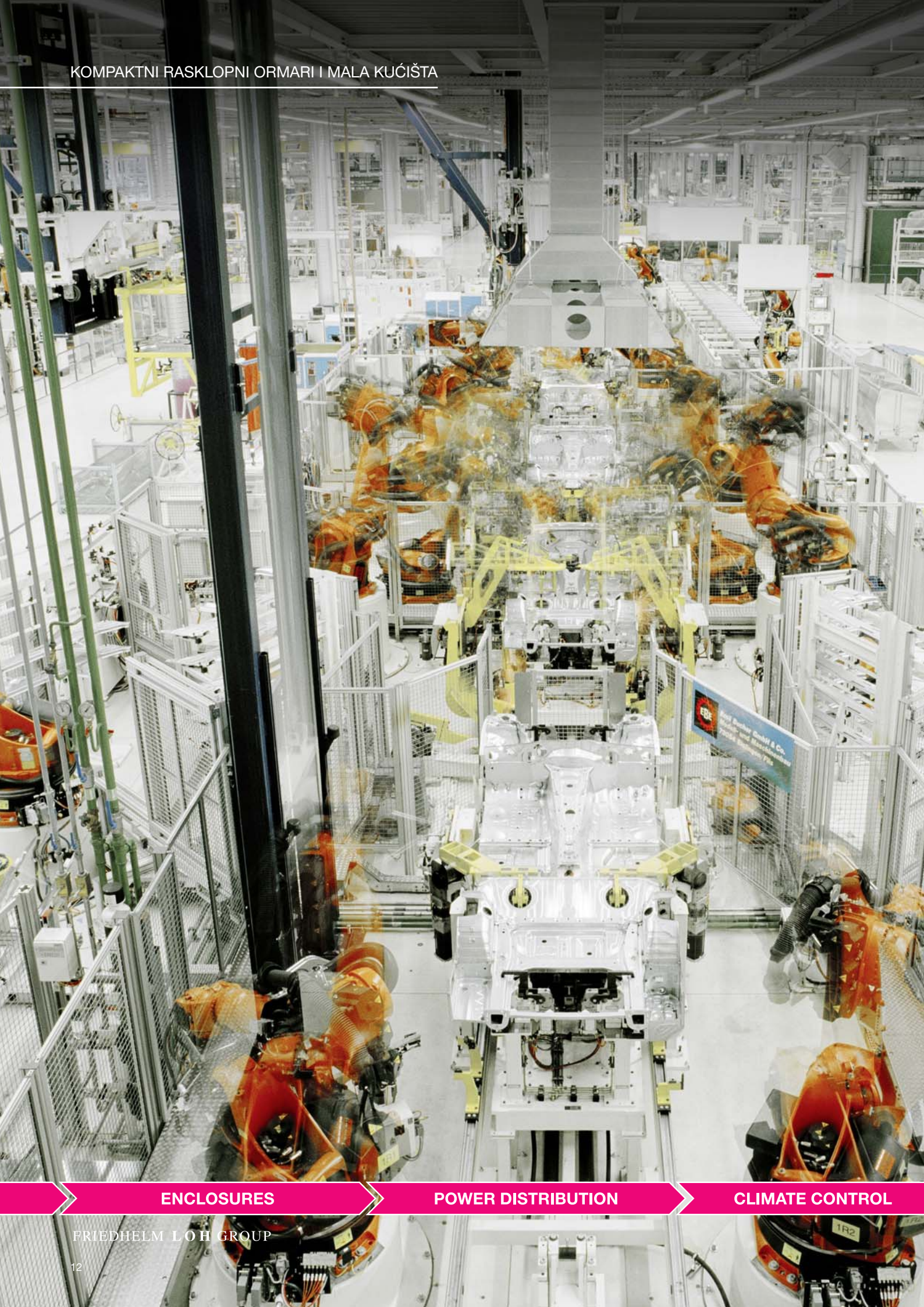

ENCLOSURES

POWER DISTRIBUTION

CLIMATE CONTROL

AX. KX. SYSTEM PERFECTION.

Sa specifičnim rješenjima
za svaku primjenu.

POZNAVATELJ INDUSTRIJSKOG SEKTORA

Rješenja za sve industrijske sektore – diljem svijeta

Serije AX i KX mogu se upotrebljavati izrazito fleksibilno. Za to postoji dobar razlog. U Rittalu poznajemo izazove različitih tržišta sa stajališta digitalizacije. Svejedno je radi li se o automobilskoj industriji, industriji umjetnih materijala, kemijskoj, tekstilnoj, prehrambenoj ili strojarskoj industriji – Rittal ispunjava specifične zahtjeve za rasklopne ormare pojedinog industrijskog sektora.

Svjetski priznata odobrenja i dozvole

Rasklopni ormari Rittal stvaraju nabolje preduvjete za primjenu diljem svijeta i u svim industrijskim sektorima. Svjetski priznatim odobrenjima i kod serije AX pospješuje se brza i fleksibilna primjena u svim zemljama svijeta. Najvišim mjerilima kvalitete osigurava se pouzdanost i dugotrajnost čak i u ekstremnim uvjetima upotrebe. Ispitivanja čvrstoće prema međunarodnim propisima i redovne kontrole proizvodnje putem vanjskih instituta za ispitivanje jamstvo su sukladnosti s međunarodnim standardima, a time i funkcije dorasle izazovima budućnosti.

IT INFRASTRUCTURE

SOFTWARE & SERVICES





ENCLOSURES

POWER DISTRIBUTION

CLIMATE CONTROL

AX. KX. SYSTEM PERFECTION.

S globalnom logistikom
za brzu dostupnost.

PARTNER ZA LOGISTIKU

Isporuka sa skladišta – u roku od 24 sata

Međunarodni kupci očekuju kratke rokove isporuke i fleksibilnost u pogledu količine. Rittal spremno odgovara na te zahtjeve diljem svijeta i nudi brzo vrijeme reakcije. Serije AX, KX i dodatna oprema u pravilu su dostupni u roku od 24 sata diljem Europe. Time se u golemoj mjeri povećava fleksibilnost proizvodnje na strani kupca i rasterećuje upravljanje skladištem. Potpuno digitaliziranim tijekom rada u cijelom procesu konstruiranja i obrade vrijednost se stvara već u lancu opskrbe.

Globalna mreža servisa Rittal na 150 lokacija

Korisnici serija AX i KX mogu se osloniti na globalnu mrežu Rittalovih servisa. Na 150 lokacija diljem svijeta na raspolaganju je ukupno 1000 kvalificiranih Rittalovih servisnih tehničara. Osim održavanja i popravaka, njihov je zadatak i prepoznavanje mogućnosti za uštedu. Globalna Rittalova servisna centrala dostupna je 24 sata dnevno, 365 dana u godini.

IT INFRASTRUCTURE

SOFTWARE & SERVICES





ENCLOSURES

POWER DISTRIBUTION

CLIMATE CONTROL

S višestrukom koristi
za nove perspektive.

PONUĐAČ DODATNE VRIJEDNOSTI

Jednostavnije

Potpuno digitaliziranim procesima s 3D podacima u maksimalnoj kvaliteti i QR kodovima na obrađivanom ravnom dijelu radi besprijekornog praćenja pojednostavnjuje se postupak narudžbe od ulaza robe do proizvodnje. Manjim brojem dijelova pojednostavnjuje se projektiranje, a broj raznolikih dimenzija ostaje nepromijenjen.

Fleksibilnije

Zahvaljujući modularnoj izvedbi i optimiranim izrezima i veličinama, mjesto unutar kućišta može se bolje iskoristiti. Unutarnju podjelu pojednostavljaju tračnice i integrirani jezičci. Jednako je praktična izravna obrada priloženih neučvršćenih ravnih dijelova i montaža vrata bez alata. Manjim brojem dijelova osigurava se jednostavna logistika i upravljanje skladištem.

Brže

Novo, vrlo automatizirano postrojenje u Haigeru omogućuje brzu isporuku i stalnu dostupnost (u pravilu u roku od 24 sata diljem Europe). Svi ravni dijelovi priloženi su neučvršćeni, a montaža se u velikoj mjeri obavlja bez alata. Novi držač za učvršćivanje na zid može se pričvrstiti izvana u trenu.

Sigurnije

Razredi zaštite i odobrenja potvrđuju veću sigurnost. I pod dinamičkim opterećenjima, jezičci izrađeni posvuda u kućištu osiguravaju precizno pozicioniranje i sigurno učvršćivanje tračnica za unutarnju podjelu. Stupanj zaštite ostaje sačuvan nakon učvršćivanja držača za učvršćivanje na zid.

Najbolje prednosti za kupca



Kompaktni rasklopni ormari AX

Osnovni ormar AX	Zidno kućište AX s 19-inčnim profiliranim tračnicama, prilagodljiva dubina	Kućište za poslužiteljski sklop AX s ručkama
Svi se ravni dijelovi mogu izravno, bez demontaže, izvaditi iz ambalaže i obraditi		Aluminijska prednja ploča može se jednostavno izvaditi i obraditi
Unutarnja podjela u rasteru od 25 mm bez mehaničke obrade	19-inčne profilirane tračnice mogu se montirati u rasteru od 25 mm na različitim dubinama	Unutarnja podjela u rasteru od 25 mm bez mehaničke obrade
Držači za učvršćivanje na zid jednostavno se, uz poštovanje standarda organizacije UL, izvana pričvršćuju vijcima koji samostalno urezuju navoj	Držači za učvršćivanje na zid jednostavno se izvana pričvršćuju vijcima koji samostalno urezuju navoj	Nosivi krak montira se izravno, bez mehaničke obrade
QR kod na kućištu, vratima i montažnoj ploči omogućuje besprijekorno praćenje od ulaza robe do isporuke	QR kod na kućištu i vratima omogućuje besprijekorno praćenje od ulaza robe do isporuke	
Jednostavno, čak i naknadno uzemljenje putem provrta na ključanici u montažnoj ploči i rupičastoj letvici na vratima	Jednostavno, čak i naknadno uzemljenje putem provrta za ključanicu u rupičastoj letvici na vratima	Jednostavno uzemljenje putem ugrađenog priključka za uzemljenje M8
Brava za vrata i bravica „cam lock” montiraju se brzo i bez alata		Servisni pristup po izboru srijeda ili straga
Do 33 % veće prirubne ploče olakšavaju uvođenje kabela sve većim debljinama brtvi	19-inčne profilirane tračnice unaprijed montirane i spremne za upotrebu	Izrez za priključak nosivog kraka s gornje strane kućišta; okretanjem kućišta može se upotrijebiti i za postolje
od stranice 20	od stranice 43	od stranice 44

Najbolje prednosti za kupca



Malo kućište KX		
Priključna kutija KX	E-kutija KX	Kućište sabirnice KX
Svi se ravni dijelovi mogu izravno, bez demontaže, izvaditi iz ambalaže i obraditi		
Nosive tračnice po izboru se mogu montirati na ugrađenu perforiranu montažnu letvicu ili, radi boljeg iskorištenja dubine kućišta, izravno na stražnju stranicu kućišta	Montažna ploča jednostavno se utakne s prednje strane i učvršćuje izravno ispred stražnje stranice tako da štedi prostor	Nosive tračnice po izboru se mogu montirati na ugrađenu perforiranu montažnu letvicu ili, radi boljeg iskorištenja dubine kućišta, izravno na stražnju stranicu kućišta
Držači za učvršćivanje na zid jednostavno se izvana pričvršćuju vijcima koji samostalno urezuju navoj		
QR kod na kućištu, vratima ili poklopcu i montažnoj ploči omogućuje besprijekorno praćenje od ulaza robe do isporuke		
Točke za uzemljenje dostupne su sprijeda i omogućuju brzu i sigurnu montažu traka za uzemljenje		
Minibravica „cam lock” može se montirati bez alata i prilikom zaključavanja osigurava siguran i centriran položaj poklopcu	Šarke od 180° unaprijed su montirane na vratima i spremne za upotrebu, a bravice „cam lock” mogu se postaviti bez alata osiguravajući jednostavnu montažu vrata	Šarke od 180° unaprijed su montirane na vratima i spremne za upotrebu, a minibravice „cam lock” mogu se postaviti bez alata osiguravajući jednostavnu montažu vrata
od stranice 94	od stranice 106	od stranice 116



KOMPAKTNI RASKLOPNI ORMARI AX – VEĆA UČINKOVITOST

Veća ušteda vremena zahvaljujući individualnoj unutaršnjoj podjeli bez mehaničke obrade i s revolucionarno jednostavnim učvršćivanjem na zid.





RITTAL



Ušteda vremena

Optimirani koncept pakiranja omogućuje izravan prelazak u proizvodnju jer se svi ravni dijelovi i bravice „cam lock” isporučuju nemontirani. Time se vrijeme ne troši na demontažu.

Fleksibilnost

Jezičci izrađeni u kućištu omogućuju brzo i precizno postavljanje tračnica za unutarnju podjelu koje služe za dodatno opremanje kućišta sistemskim kućištem i dodatnom opremom marke Rittal.

Stabilnost

Stabilnost se poboljšava tračnicom za unutarnju podjelu, koja se na raznim visinama može mehanički fiksirati na mrežu jezičaca razmještenih po cijelom kućištu, osobito pri dinamičkim opterećenjima.



Više prostora

Više prostora za uvođenje kabela kroz do 33 % veću prirubnu ploču.



Sigurnost

Savijeni rub kućišta ciljano je plitkog dizajna i nudi široku i sigurnu plohu za postavljanje bešavne brtve od PU pjene te doprinosi očuvanju stupnja zaštite (do IP 66) i razreda zaštite IK 10.



Izjednačenje potencijala

Specijalnim provrtima u prirubnoj ploči osigurava se automatsko izjednačenje potencijala prilikom postavljanja vijaka, čime se štedi vrijeme i materijal i povećava sigurnost.

Laka montaža

Dodatna ušteda vremena ostvaruje se mogućnošću montaže vrata bez upotrebe alata. Jednostavno postavite vrata, utisnite zatik šarke – i gotovo.

Fleksibilnost

Zahvaljujući šarki za vrata AX, smjer otvaranja vrata može se promijeniti bez mehaničke obrade kućišta, čak i kod kućišta s dvama vratima. Time se omogućuje jednostavno i brzo premještanje vrata s bravom, te se dobiva više prostora instalacijom dodatne opreme na vrata.

Ušteda vremena

Bravice „cam lock” isporučuju se neučvršćene kako bi se vrata mogla mehanički obraditi bez zapreka i kako se izbjegao gubitak vremena na prethodnu demontažu.

Dodatna sigurnost

Stabilan mehanizam za zaključavanje sa šipkom (montiran) s tri točke zaključavanja pruža dodatnu sigurnost kod ormara AX visine 1200 mm i viših.



Brza montaža

Bravica se ugrađuje brzo i bez alata. Samo ju umetnite, blokirajte – i gotovo!





Veće plohe

Zahvaljujući kompatibilnosti sa sistemskim priborom marke Rittal, rupičasta letvica na vratima s U-profilom i sistemskim perforacijama u fleksibilno iskoristivom rasteru od 25 mm omogućuje brzo i jednostavno povećanje prostora za montažu bez mehaničke obrade vrata.

Usklađenost

Čak i kad je na vrata montirana teška oprema, klizač na rupičastoj letvici na vratima osigurava precizan dosjed vrata, a time i očuvanje stupnja zaštite.



Lakši rad

Budući da se vijci za učvršćivanje na šarkama kućišta lako demontiraju, promjena smjera otvaranja vrata obavlja se brzo i jednostavno. A kako vrata nisu unaprijed montirana, obim posla neće se bespotrebno povećati demontažom.



Široki kut

Uobičajeni kut otvaranja vrata od 130° po potrebi se može proširiti tako da se standardna šarka zamijeni šarkom s kutom od 180° koja je dostupna u dodatnoj opremi marke Rittal.



Lako učvršćivanje

Montažna se ploča može lako unaprijed postaviti i sigurno učvrstiti tako da se jednostavno utakne odozgo.

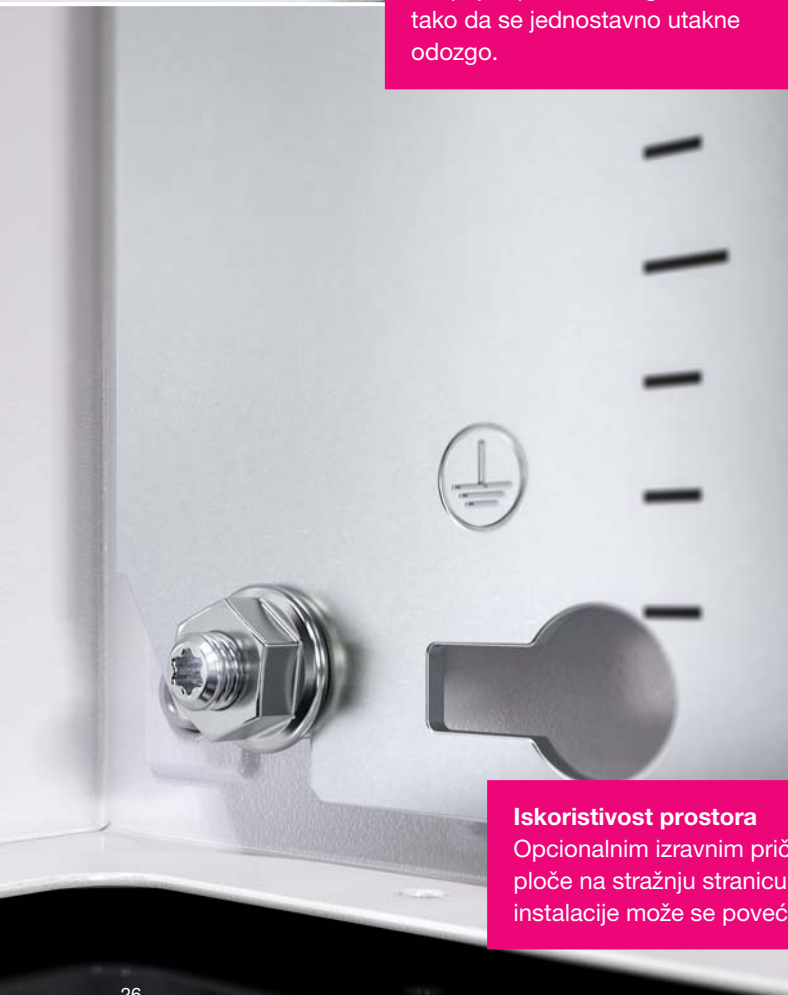

Iskoristivost prostora

Opcionalnim izravnim pričvršćivanjem montažne ploče na stražnju stranicu kućišta dubina instalacije može se povećati za dodatnih 8 mm.



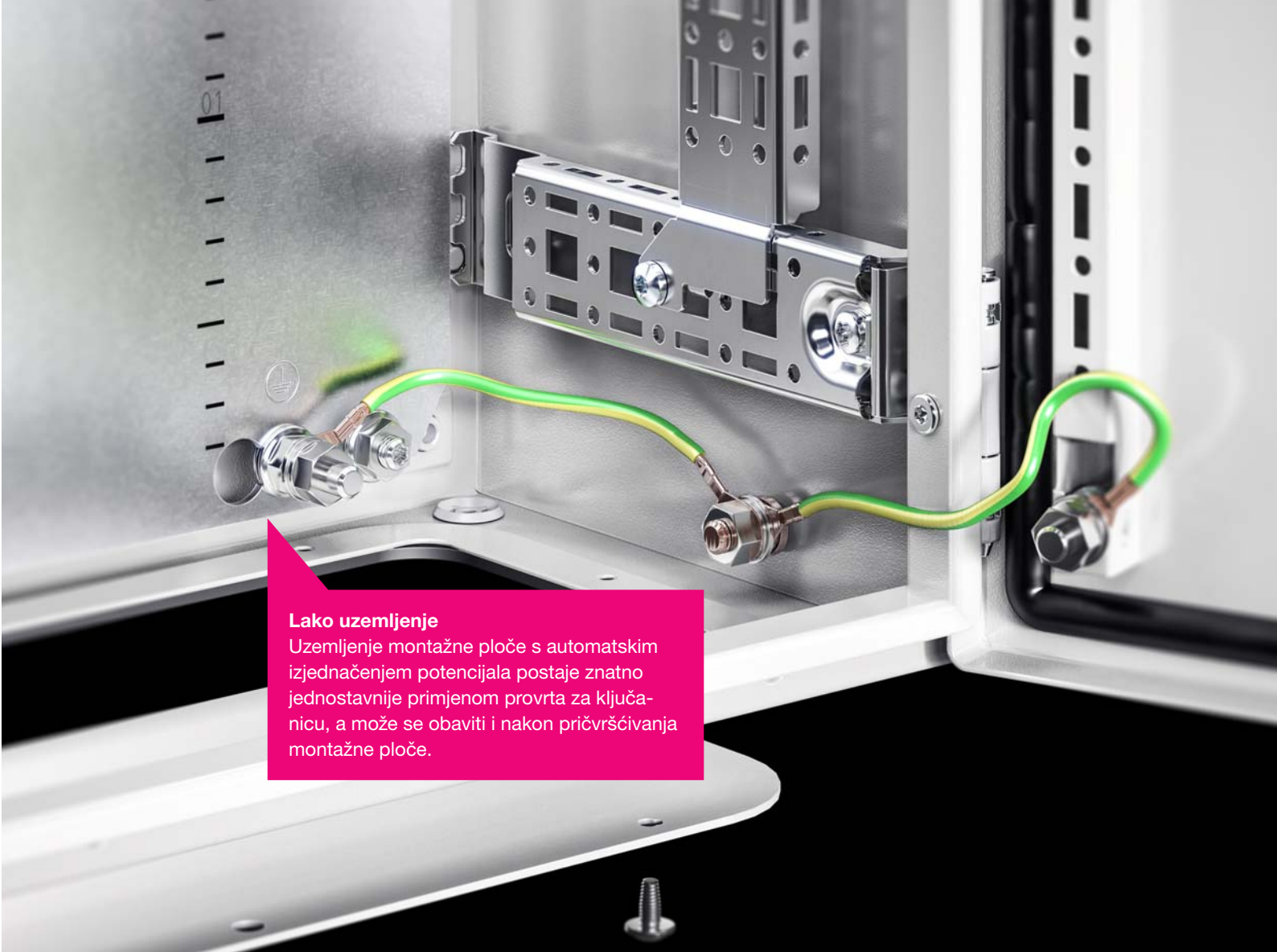

Lako uzemljenje

Uzemljenje montažne ploče s automatskim izjednačenjem potencijala postaje znatno jednostavnije primjenom provrta za ključanicu, a može se obaviti i nakon pričvršćivanja montažne ploče.



Laka montaža

Zahvaljujući malom otvoru koji se serijski postavlja na stražnju stranicu kućišta, držač za učvršćivanje na zid može se izvana brzo pričvrstiti vijkom koji samostalno urezuje navoj – bez sigurnosne matice iznutra. Visoki stupanj zaštite ostaje sačuvan bez ograničenja.



Digitalizacija

QR kodom na svim ravnim dijelovima namijenjenim obradi pojednostavnjuje se njihova potpuno automatizirana integracija u tijek proizvodnje i omogućuje besprijekorno digitalno praćenje robe od ulaza do proizvodnje.

Mnoštvo industrija

Uz mogućnost odabira između izvedbi od čeličnog lima i oplemenjenog čelika, AX se može upotrebljavati u svim industrijskim sektorima, na svim mjestima, u svim klimama i svim okruženjima, te je prikladan za mnoštvo individualnih primjena.

Vrhunska kvaliteta

Dosljedno visoka razina kvalitete jamči se globalno najmodernijom proizvodnjom kompaktnih rasklopnih ormara u velikim serijama u skladu sa strategijom „Industrija 4.0“, pri čemu se dnevno proizvede do 5500 kućišta AX.



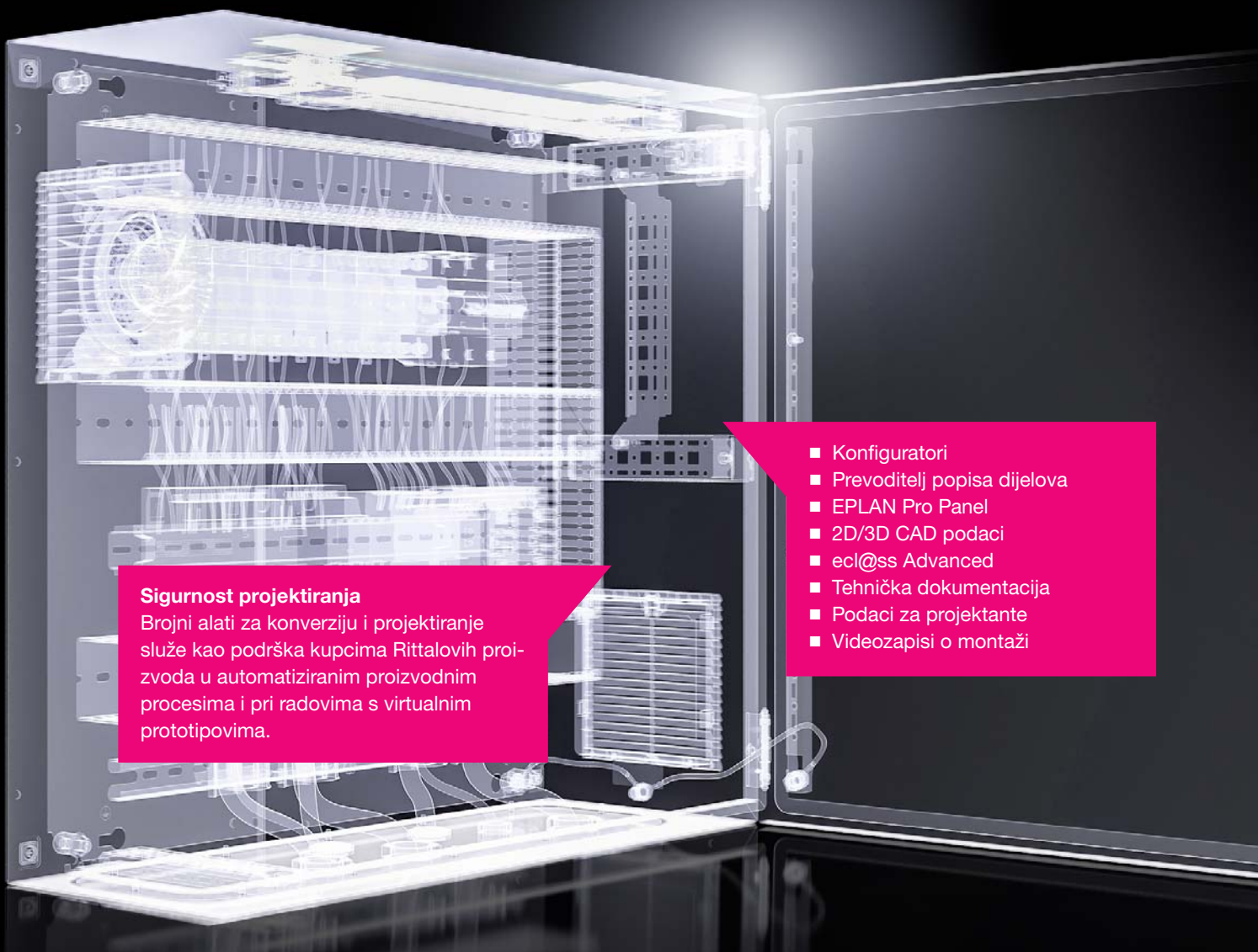

Sigurnost projektiranja

Brojni alati za konverziju i projektiranje služe kao podrška kupcima Rittalovih proizvoda u automatiziranim proizvodnim procesima i pri radovima s virtualnim prototipovima.

- Konfigurator
- Prevoditelj popisa dijelova
- EPLAN Pro Panel
- 2D/3D CAD podaci
- ecl@ss Advanced
- Tehnička dokumentacija
- Podaci za projektante
- Videozapisi o montaži

Zaštita od korozije

Trostruko tretiranje površine nudi optimalnu antikorozivnu zaštitu i otporno je na mineralna ulja, maziva, emulzije za obradu i mnoga otapala.

- 1 Presvlačenje nanokeramikom
- 2 Uronsko presvlačenje elektroforezom
- 3 Praškasto premazivanje



Osiguranje kvalitete

U akreditiranom laboratoriju za ispitivanje u sklopu poduzeća Rittal neprestano se simuliraju najzahtjevniji okviri uvjeti za sve relevantne industrijske sektore i primjene, čime se kontinuirano i dosljedno visoka kvaliteta generacije AX.



Kompaktni rasklopni ormari AX

Osnovni ormar AX, čelični lim



Struktura sustava stranica 62 **AX od oplemenjenog čelika** stranica 38

Materijal:

- Kućište: čelični lim
- Vrata: čelični lim, sa svih strana zabrtvljeno brtvom od PU pjene

Vanjska površina:

- Kućište i vrata: uronsko pre-svlačenje, izvana praškasti premaz, teksturirani završni premaz
- Montažna ploča: pocinčana

Boja:

- RAL 7035

Sadržaj isporuke:

- Kućište s vratima
 - Jedna ili više prirubnih ploča u dnu kućišta
 - Montažna ploča
 - Rupičasta letvica za vrata
 - Bravica: 3 mm dvostruko pero
- Obratite pozornost na sadržaj isporuke specifičan za proizvod.

Odobrenja:

- UL
- cUL
- CSA

Ostala odobrenja dostupna su na internetu.

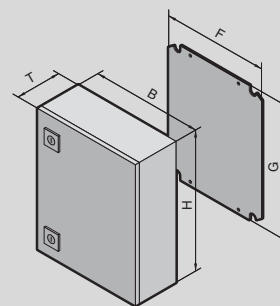

Kompaktni rasklopni ormari AX

Osnovni ormar AX, čelični lim

Širina (B) mm	Pakovanje	300	300	Stranica
Visina (H) mm		300	400	
Dubina (T) mm		210	210	
Širina montažne ploče (F) mm		250	250	
Visina montažne ploče (G) mm		275	375	
Debljina materijala – kućište mm		1,25	1,25	
Debljina materijala – vrata mm		1,5	1,5	
Debljina materijala – montažna ploča mm		2,0	2,0	
Model br.	1 kom.	1033.000	1034.000	
Težina pribl. kg		7,0	8,8	
Stupanj zaštite IP u skladu s normom IEC 60 529		IP 66	IP 66	
Stupanj zaštite NEMA		NEMA 4	NEMA 4	
Sadržaj isporuke specifičan za proizvod				
Vrata		1	1	
Šarke na desnoj strani, mogu se premjestiti na lijevu		■	■	
Prirubna ploča, veličina		1	1	
Prirubna ploča, broj		1	1	
Bravica „cam lock“		1	1	
Dodatna oprema				
Držač za učvršćivanje na zid, za AX od čeličnog lima, KX od čeličnog lima, razmak od zida 15 mm	4 kom.	2508.020	2508.020	74
Držač za učvršćivanje na zid, za AX od čeličnog lima, KX od čeličnog lima, razmak od zida 40 mm	4 kom.	2503.020	2503.020	74
Kut za učvršćivanje na zid	4 kom.	2505.510	2505.510	75
Spojnicica za stup	2 kom.	2584.100	2584.100	76
Prirubna ploča od umjetnog materijala za provođenje kabela, modularno	1 kom.	2561.200	2561.200	87
Prirubna ploča od umjetnog materijala s membranama	1 kom.	2561.300	2561.300	88
Metalna prirubna ploča s utisnućima	1 kom.	2571.100	2571.100	89
Provođenje kabela, modularno		vidi stranicu	vidi stranicu	85
Tračnica za unutarnju podjelu	4 kom.	2393.210	2393.210	77
Montažne prečke		–	–	
Sistemska kućište 14 x 39 mm, podjela u visinu	4 kom.	–	8619.700	78
Sistemska kućište 14 x 39 mm, podjela u vratima		–	–	
LED sistemska svjetiljka		–	–	
Mini udobna ručka AX za umetke za zaključavanje ili profilne polucilindre	1 kom.	2537.100	2537.100	67
Mini udobna ručka AX sa sigurnosnim umetkom, zatvaranje E1	1 kom.	2537.200	2537.200	67
Mini udobna ručka AX za lokot i umetke za zaključavanje ili profilne polucilindre	1 kom.	2537.300	2537.300	67
Udobna ručka AX za umetke za zaključavanje ili profilne polucilindre		–	–	
Udobna ručka AX sa sigurnosnim umetkom, zatvaranje E1		–	–	
Udobna ručka AX za lokot i umetke za zaključavanje ili profilne polucilindre		–	–	
Umetci za zaključavanje		vidi stranicu	vidi stranicu	68
Prozorčić, dubina 36 mm		–	–	
Prozorčić, dubina 62 mm		–	–	
Upravljačka ploča		–	–	
Šarka 180°	3 kom.	2449.010	2449.010	69
Blokada vrata	5 kom.	2519.010	2519.010	71
Džepići za dijagram toka od čeličnog lima, prilagodljive širine		–	–	
Džepići za dijagram toka od umjetnog materijala		vidi stranicu	vidi stranicu	71
Džepići za dijagram toka s prozirnim džepićem		vidi stranicu	vidi stranicu	71
Kutni elementi postolja sa stranicom postolja, sprijeda i straga, 100 mm		–	–	
Stranice postolja, bočne, 100 mm		–	–	
Kutni elementi postolja sa stranicom postolja, sprijeda i straga, 200 mm		–	–	
Stranice postolja, bočne, 200 mm		–	–	
Transportne ušice		–	–	
Zaštitni krovčić	1 kom.	2361.010	2361.010	72
Letvica za zaštitu od prašine	1 kom.	2426.500	2426.500	72
Trake za uzemljenje		vidi stranicu	vidi stranicu	83
Ležaj za nizanje	1 kom.	1199.100	1199.100	64
Vijčani spoj kabela, mjed		vidi stranicu	vidi stranicu	91
Vijčani spoj kabela, poliamid		vidi stranicu	vidi stranicu	91

Kompaktni rasklopni ormari AX

Osnovni ormar AX, čelični lim

Širina (B) mm	Pakovanje	380	380	380	380	400	400	Stranica
Visina (H) mm		300	380	600	600	500	800	
Dubina (T) mm		210	210	210	350	210	300	
Širina montažne ploče (F) mm		330	330	330	330	350	345	
Visina montažne ploče (G) mm		275	355	575	575	475	775	
Debljina materijala – kućište mm		1,25	1,25	1,25	1,5	1,25	1,5	
Debljina materijala – vrata mm		1,5	1,5	1,5	1,5	1,5	2,0	
Debljina materijala – montažna ploča mm		2,0	2,0	2,5	2,5	2,0	2,5	
Model br.	1 kom.	1031.000	1380.000	1038.000	1338.000	1045.000	1037.000	
Težina pribl. kg		7,5	9,8	15,6	19,4	13,0	26,2	
Stupanj zaštite IP u skladu s normom IEC 60 529		IP 66	IP 66	IP 66	IP 66	IP 66	IP 66	
Stupanj zaštite NEMA		NEMA 4	NEMA 4	NEMA 4	NEMA 4	NEMA 4	NEMA 4	
Sadržaj isporuke specifičan za proizvod								
Vrata		1	1	1	1	1	1	
Šarke na desnoj strani, mogu se premjestiti na lijevu		■	■	■	■	■	■	
Prirubna ploča, veličina		2	2	2	5	2	5	
Prirubna ploča, broj		1	1	1	1	1	1	
Bravica „cam lock“		1	1	2	2	2	2	
Dodatna oprema								
Držač za učvršćivanje na zid, za AX od čeličnog lima, KX od čeličnog lima, razmak od zida 15 mm	4 kom.	2508.020	2508.020	2508.020	2508.020	2508.020	2508.020	74
Držač za učvršćivanje na zid, za AX od čeličnog lima, KX od čeličnog lima, razmak od zida 40 mm	4 kom.	2503.020	2503.020	2503.020	2503.020	2503.020	2503.020	74
Kut za učvršćivanje na zid	4 kom.	2505.510	2505.510	2505.510	2505.510	2505.510	2505.510	75
Spojnica za stup	2 kom.	2584.100	2584.100	2584.100	2584.100	2584.100	2584.100	76
Prirubna ploča od umjetnog materijala za provođenje kabela, modularno	1 kom.	2562.200	2562.200	2562.200	2565.200	2562.200	2565.200	87
Prirubna ploča od umjetnog materijala s membranama	1 kom.	2562.300	2562.300	2562.300	2565.300	2562.300	2565.300	88
Metalna prirubna ploča s utisnucima	1 kom.	2572.100	2572.100	2572.100	2575.100	2572.100	2575.100	89
Provođenje kabela, modularno		vidi stranicu	vidi stranicu	vidi stranicu	vidi stranicu	vidi stranicu	vidi stranicu	85
Tračnica za unutarnju podjelu	4 kom.	2393.210	2393.210	2393.210	2393.350	2393.210	2393.300	77
Montažne prečke	20 kom.	4599.100	4599.100	4599.100	4599.100	4694.000	4694.000	70
Sistemska kućište 14 x 39 mm, podjela u visinu	4 kom.	–	–	–	–	8619.710	8619.730	78
Sistemska kućište 14 x 39 mm, podjela u vratima		–	–	–	–	–	–	
LED sistemska svjetiljka	1 kom.	–	–	–	–	2500.100	2500.100	92
Mini udobna ručka AX za umetke za zaključavanje ili profilne polucilindre	1 kom.	2537.100	2537.100	2537.100	2537.100	2537.100	2537.100	67
Mini udobna ručka AX sa sigurnosnim umetkom, zatvaranje E1	1 kom.	2537.200	2537.200	2537.200	2537.200	2537.200	2537.200	67
Mini udobna ručka AX za lokot i umetke za zaključavanje ili profilne polucilindre	1 kom.	2537.300	2537.300	2537.300	2537.300	2537.300	2537.300	67
Udobna ručka AX za umetke za zaključavanje ili profilne polucilindre		–	–	–	–	–	–	
Udobna ručka AX sa sigurnosnim umetkom, zatvaranje E1		–	–	–	–	–	–	
Udobna ručka AX za lokot i umetke za zaključavanje ili profilne polucilindre		–	–	–	–	–	–	
Umetci za zaključavanje		vidi stranicu	vidi stranicu	vidi stranicu	vidi stranicu	vidi stranicu	vidi stranicu	68
Prozorčić, dubina 36 mm		–	–	–	–	–	–	
Prozorčić, dubina 62 mm		–	–	–	–	–	–	
Upravljačka ploča	1 kom.	2741.010	2742.010	2743.010	2743.010	–	–	65
Šarka 180°	3 kom.	2449.010	2449.010	2449.010	2449.010	2449.010	2449.010	69
Blokada vrata	5 kom.	2519.010	2519.010	2519.010	2519.010	2519.010	2519.010	71
Džepići za dijagram toka od čeličnog lima, prilagodljive širine	1 kom.	–	–	–	–	2515.200	2515.200	71
Džepići za dijagram toka od umjetnog materijala		vidi stranicu	vidi stranicu	vidi stranicu	vidi stranicu	vidi stranicu	vidi stranicu	71
Džepići za dijagram toka s prozirnim džepićem		vidi stranicu	vidi stranicu	vidi stranicu	vidi stranicu	vidi stranicu	vidi stranicu	71
Kutni elementi postolja sa stranicom postolja, sprijeda i straga, 100 mm		–	–	–	–	–	–	
Stranice postolja, bočne, 100 mm		–	–	–	–	–	–	
Kutni elementi postolja sa stranicom postolja, sprijeda i straga, 200 mm		–	–	–	–	–	–	
Stranice postolja, bočne, 200 mm		–	–	–	–	–	–	
Transportne ušice		–	–	–	–	–	–	
Zaštitni krovčić	1 kom.	2472.010	2472.010	2472.010	–	–	–	72
Letvica za zaštitu od prašine	1 kom.	2426.500	2426.500	2426.500	2426.500	2426.500	2426.500	72
Trake za uzemljenje		vidi stranicu	vidi stranicu	vidi stranicu	vidi stranicu	vidi stranicu	vidi stranicu	83
Ležaj za nizanje	1 kom.	1199.100	1199.100	1199.100	1199.100	1199.100	1199.100	64
Vijčani spoj kabela, mjed		vidi stranicu	vidi stranicu	vidi stranicu	vidi stranicu	vidi stranicu	vidi stranicu	91
Vijčani spoj kabela, poliamid		vidi stranicu	vidi stranicu	vidi stranicu	vidi stranicu	vidi stranicu	vidi stranicu	91

Kompaktni rasklopni ormari AX

Osnovni ormar AX, čelični lim

Širina (B) mm	Pakovanje	500	500	500	600	600	600	Stranica
Visina (H) mm		500	500	700	380	380	600	
Dubina (T) mm		210	300	250	210	350	210	
Širina montažne ploče (F) mm		450	450	450	550	550	550	
Visina montažne ploče (G) mm		475	475	675	355	355	575	
Debljina materijala – kućište mm		1,25	1,5	1,5	1,25	1,5	1,5	
Debljina materijala – vrata mm		1,5	1,5	2,0	1,5	1,5	1,5	
Debljina materijala – montažna ploča mm		2,5	2,5	2,5	2,5	2,5	2,5	
Model br.	1 kom.	1050.000	1350.000	1057.000	1039.000	1339.000	1060.000	
Težina pribl. kg		16,8	19,6	31,2	15,4	20,0	22,8	
Stupanj zaštite IP u skladu s normom IEC 60 529		IP 66	IP 66	IP 66	IP 66	IP 66	IP 66	
Stupanj zaštite NEMA		NEMA 4	NEMA 4	NEMA 4	NEMA 4	NEMA 4	NEMA 4	
Sadržaj isporuke specifičan za proizvod								
Vrata		1	1	1	1	1	1	
Šarke na desnoj strani, mogu se premjestiti na lijevu		■	■	■	■	■	■	
Prirubna ploča, veličina		3	6	3	4	7	4	
Prirubna ploča, broj		1	1	1	1	1	1	
Bravica „cam lock“		2	2	2	1	1	2	
Dodatna oprema								
Držač za učvršćivanje na zid, za AX od čeličnog lima, KX od čeličnog lima, razmak od zida 15 mm	4 kom.	2508.020	2508.020	2508.020	2508.020	2508.020	2508.020	74
Držač za učvršćivanje na zid, za AX od čeličnog lima, KX od čeličnog lima, razmak od zida 40 mm	4 kom.	2503.020	2503.020	2503.020	2503.020	2503.020	2503.020	74
Kut za učvršćivanje na zid	4 kom.	2505.510	2505.510	2505.510	2505.510	2505.510	2505.510	75
Spojnicica za stup	2 kom.	2584.100	2584.100	2584.100	2584.100	2584.100	2584.100	76
Prirubna ploča od umjetnog materijala za provođenje kabela, modularno	1 kom.	2563.200	2566.200	2563.200	2564.200	2567.200	2564.200	87
Prirubna ploča od umjetnog materijala s membranama	1 kom.	2563.300	2566.300	2563.300	2564.300	2567.300	2564.300	88
Metalna prirubna ploča s utisnicima	1 kom.	2573.100	2576.100	2573.100	2574.100	2577.100	2574.100	89
Provođenje kabela, modularno		vidi stranicu	vidi stranicu	vidi stranicu	vidi stranicu	vidi stranicu	vidi stranicu	85
Tračnica za unutarnju podjelu	4 kom.	2393.210	2393.300	2393.250	2393.210	2393.350	2393.210	77
Montažne prečke	20 kom.	4695.000	4695.000	4695.000	4696.000	4696.000	4696.000	70
Sistemska kućište 14 x 39 mm, podjela u visinu	4 kom.	8619.710	8619.710	8619.760	–	–	8619.720	78
Sistemska kućište 14 x 39 mm, podjela u vratima		–	–	–	–	–	–	
LED sistemska svjetiljka	1 kom.	2500.100	2500.100	2500.100	2500.100	2500.100	2500.100	92
Mini udobna ručka AX za umetke za zaključavanje ili profilne polucilindre	1 kom.	2537.100	2537.100	2537.100	2537.100	2537.100	2537.100	67
Mini udobna ručka AX sa sigurnosnim umetkom, zatvaranje E1	1 kom.	2537.200	2537.200	2537.200	2537.200	2537.200	2537.200	67
Mini udobna ručka AX za lokot i umetke za zaključavanje ili profilne polucilindre	1 kom.	2537.300	2537.300	2537.300	2537.300	2537.300	2537.300	67
Udobna ručka AX za umetke za zaključavanje ili profilne polucilindre		–	–	–	–	–	–	
Udobna ručka AX sa sigurnosnim umetkom, zatvaranje E1		–	–	–	–	–	–	
Udobna ručka AX za lokot i umetke za zaključavanje ili profilne polucilindre		–	–	–	–	–	–	
Umetci za zaključavanje		vidi stranicu	vidi stranicu	vidi stranicu	vidi stranicu	vidi stranicu	vidi stranicu	68
Prozorčić, dubina 36 mm	1 kom.	2733.010	2733.010	–	2730.010	2730.010	2731.010	65
Prozorčić, dubina 62 mm	1 kom.	2763.010	2763.010	–	2760.010	2760.010	2761.010	65
Upravljačka ploča	1 kom.	2745.010	2745.010	–	–	–	2746.010	65
Šarka 180°	3 kom.	2449.010	2449.010	2449.010	2449.010	2449.010	2449.010	69
Blokada vrata	5 kom.	2519.010	2519.010	2519.010	2519.010	2519.010	2519.010	71
Džepići za dijagram toka od čeličnog lima, prilagodljive širine	1 kom.	2515.200	2515.200	2515.200	2515.300	2515.300	2515.300	71
Džepići za dijagram toka od umjetnog materijala		vidi stranicu	vidi stranicu	vidi stranicu	vidi stranicu	vidi stranicu	vidi stranicu	71
Džepići za dijagram toka s prozirnim džepićem		vidi stranicu	vidi stranicu	vidi stranicu	vidi stranicu	vidi stranicu	vidi stranicu	71
Kutni elementi postolja sa stranicom postolja, sprijeda i straga, 100 mm		–	–	–	–	–	–	
Stranice postolja, bočne, 100 mm		–	–	–	–	–	–	
Kutni elementi postolja sa stranicom postolja, sprijeda i straga, 200 mm		–	–	–	–	–	–	
Stranice postolja, bočne, 200 mm		–	–	–	–	–	–	
Transportne ušice		–	–	–	–	–	–	
Zaštitni krovčić	1 kom.	2362.010	–	–	2473.010	–	2473.010	72
Letvica za zaštitu od prašine	1 kom.	2426.500	2426.500	2426.500	2426.500	2426.500	2426.500	72
Trake za uzemljenje		vidi stranicu	vidi stranicu	vidi stranicu	vidi stranicu	vidi stranicu	vidi stranicu	83
Ležaj za nizanje	1 kom.	1199.100	1199.100	1199.100	1199.100	1199.100	1199.100	64
Vijčani spoj kabela, mjed		vidi stranicu	vidi stranicu	vidi stranicu	vidi stranicu	vidi stranicu	vidi stranicu	91
Vijčani spoj kabela, poliamid		vidi stranicu	vidi stranicu	vidi stranicu	vidi stranicu	vidi stranicu	vidi stranicu	91

Kompaktni rasklopni ormari AX

Osnovni ormar AX, čelični lim

Širina (B) mm	Pakovanje	600	600	600	600	600	600	Stranica
Visina (H) mm		600	600	760	760	800	800	
Dubina (T) mm		250	350	210	350	250	400	
Širina montažne ploče (F) mm		550	550	550	550	545	545	
Visina montažne ploče (G) mm		575	575	735	735	775	775	
Debljina materijala – kućište mm		1,5	1,5	1,5	1,5	1,5	1,5	
Debljina materijala – vrata mm		1,5	1,5	2,0	2,0	2,0	2,0	
Debljina materijala – montažna ploča mm		2,5	2,5	2,5	2,5	2,5	2,5	
Model br.	1 kom.	1054.000	1360.000	1076.000	1376.000	1058.000	1059.000	
Težina pribl. kg		24,8	28,4	32,1	36,0	33,6	39,0	
Stupanj zaštite IP u skladu s normom IEC 60 529		IP 66	IP 66	IP 66	IP 66	IP 66	IP 66	
Stupanj zaštite NEMA		NEMA 4	NEMA 4	NEMA 4	NEMA 4	NEMA 4	NEMA 4	
Sadržaj isporuke specifičan za proizvod								
Vrata		1	1	1	1	1	1	
Šarke na desnoj strani, mogu se premjestiti na lijevu		■	■	■	■	■	■	
Prirubna ploča, veličina		4	7	4	7	4	7	
Prirubna ploča, broj		1	1	1	1	1	1	
Bravica „cam lock“		2	2	2	2	2	2	
Dodatna oprema								
Držač za učvršćivanje na zid, za AX od čeličnog lima, KX od čeličnog lima, razmak od zida 15 mm	4 kom.	2508.020	2508.020	2508.020	2508.020	2508.020	2508.020	74
Držač za učvršćivanje na zid, za AX od čeličnog lima, KX od čeličnog lima, razmak od zida 40 mm	4 kom.	2503.020	2503.020	2503.020	2503.020	2503.020	2503.020	74
Kut za učvršćivanje na zid	4 kom.	2505.510	2505.510	2505.510	2505.510	2505.510	2505.510	75
Spojnicica za stup	2 kom.	2584.100	2584.100	2584.100	2584.100	2584.100	2584.100	76
Prirubna ploča od umjetnog materijala za provođenje kabela, modularno	1 kom.	2564.200	2567.200	2564.200	2567.200	2564.200	2567.200	87
Prirubna ploča od umjetnog materijala s membranama	1 kom.	2564.300	2567.300	2564.300	2567.300	2564.300	2567.300	88
Metalna prirubna ploča s utisnicima	1 kom.	2574.100	2577.100	2574.100	2577.100	2574.100	2577.100	89
Provođenje kabela, modularno		vidi stranicu	vidi stranicu	vidi stranicu	vidi stranicu	vidi stranicu	vidi stranicu	85
Tračnica za unutarnju podjelu	4 kom.	2393.250	2393.350	2393.210	2393.350	2393.250	2393.400	77
Montažne prečke	20 kom.	4696.000	4696.000	4696.000	4696.000	4696.000	4696.000	70
Sistemska kućište 14 x 39 mm, podjela u visinu	4 kom.	8619.720	8619.720	8619.790	8619.790	8619.730	8619.730	78
Sistemska kućište 14 x 39 mm, podjela u vratima		-	-	-	-	-	-	
LED sistemska svjetiljka	1 kom.	2500.100	2500.100	2500.100	2500.100	2500.110	2500.110	92
Mini udobna ručka AX za umetke za zaključavanje ili profilne polucilindre	1 kom.	2537.100	2537.100	2537.100	2537.100	2537.100	2537.100	67
Mini udobna ručka AX sa sigurnosnim umetkom, zatvaranje E1	1 kom.	2537.200	2537.200	2537.200	2537.200	2537.200	2537.200	67
Mini udobna ručka AX za lokot i umetke za zaključavanje ili profilne polucilindre	1 kom.	2537.300	2537.300	2537.300	2537.300	2537.300	2537.300	67
Udobna ručka AX za umetke za zaključavanje ili profilne polucilindre		-	-	-	-	-	-	
Udobna ručka AX sa sigurnosnim umetkom, zatvaranje E1		-	-	-	-	-	-	
Udobna ručka AX za lokot i umetke za zaključavanje ili profilne polucilindre		-	-	-	-	-	-	
Umetci za zaključavanje		vidi stranicu	vidi stranicu	vidi stranicu	vidi stranicu	vidi stranicu	vidi stranicu	68
Prozorčić, dubina 36 mm	1 kom.	2731.010	2731.010	2732.010	2732.010	-	-	65
Prozorčić, dubina 62 mm	1 kom.	2761.010	2761.010	2762.010	2762.010	-	-	65
Upravljačka ploča	1 kom.	2746.010	2746.010	-	-	-	-	65
Šarka 180°	3 kom.	2449.010	2449.010	2449.010	2449.010	2449.010	2449.010	69
Blokada vrata	5 kom.	2519.010	2519.010	2519.010	2519.010	2519.010	2519.010	71
Džepići za dijagram toka od čeličnog lima, prilagodljive širine	1 kom.	2515.300	2515.300	2515.300	2515.300	2515.300	2515.300	71
Džepići za dijagram toka od umjetnog materijala		vidi stranicu	vidi stranicu	vidi stranicu	vidi stranicu	vidi stranicu	vidi stranicu	71
Džepići za dijagram toka s prozirnim džepićem		vidi stranicu	vidi stranicu	vidi stranicu	vidi stranicu	vidi stranicu	vidi stranicu	71
Kutni elementi postolja sa stranicom postolja, sprijeda i straga, 100 mm	2 kom.	-	-	-	-	-	2820.061	62
Stranice postolja, bočne, 100 mm	2 kom.	-	-	-	-	-	2820.410	63
Kutni elementi postolja sa stranicom postolja, sprijeda i straga, 200 mm	2 kom.	-	-	-	-	-	2820.062	62
Stranice postolja, bočne, 200 mm	2 kom.	-	-	-	-	-	2820.420	63
Transportne ušice	2 kom.	-	-	-	-	-	2509.010	72
Zaštitni krovčić	1 kom.	-	2476.010	2473.010	2476.010	-	-	72
Letvica za zaštitu od prašine	1 kom.	2426.500	2426.500	2426.500	2426.500	2426.500	2426.500	72
Trake za uzemljenje		vidi stranicu	vidi stranicu	vidi stranicu	vidi stranicu	vidi stranicu	vidi stranicu	83
Ležaj za nizanje	1 kom.	1199.100	1199.100	1199.100	1199.100	1199.100	1199.100	64
Vijčani spoj kabela, mjed		vidi stranicu	vidi stranicu	vidi stranicu	vidi stranicu	vidi stranicu	vidi stranicu	91
Vijčani spoj kabela, poliamid		vidi stranicu	vidi stranicu	vidi stranicu	vidi stranicu	vidi stranicu	vidi stranicu	91

Kompaktni rasklopni ormari AX

Osnovni ormar AX, čelični lim

Širina (B) mm	Pakovanje	600	600	600	600	760	760	Stranica
Visina (H) mm		1000	1000	1200	1200	760	760	
Dubina (T) mm		250	400	300	400	210	300	
Širina montažne ploče (F) mm		545	545	545	545	705	705	
Visina montažne ploče (G) mm		975	975	1175	1175	735	735	
Debljina materijala – kućište mm		1,5	1,5	1,5	1,5	1,5	1,5	
Debljina materijala – vrata mm		2,0	2,0	2,0	2,0	2,0	2,0	
Debljina materijala – montažna ploča mm		2,5	2,5	2,5	2,5	2,5	2,5	
Model br.	1 kom.	1090.000	1091.000	1260.000	1261.000	1077.000	1073.000	
Težina pribl. kg		50,5	52,0	55,0	56,0	40,0	44,5	
Stupanj zaštite IP u skladu s normom IEC 60 529		IP 66	IP 66	IP 66	IP 66	IP 66	IP 66	
Stupanj zaštite NEMA		NEMA 4	NEMA 4	NEMA 4	NEMA 4	NEMA 4	NEMA 4	
Sadržaj isporuke specifičan za proizvod								
Vrata		1	1	1	1	1	1	
Šarke na desnoj strani, mogu se premjestiti na lijevu		■	■	■	■	■	■	
Prirubna ploča, veličina		4	7	7	7	2	5	
Prirubna ploča, broj		1	1	1	1	2	2	
Bravica „cam lock“		2	2	–	–	2	2	
Sustav zaključavanja u tri točke		–	–	■	■	–	–	
Dodatna oprema								
Držač za učvršćivanje na zid, za AX od čeličnog lima, KX od čeličnog lima, razmak od zida 15 mm	4 kom.	2508.020	2508.020	2508.020	2508.020	2508.020	2508.020	74
Držač za učvršćivanje na zid, za AX od čeličnog lima, KX od čeličnog lima, razmak od zida 40 mm	4 kom.	2503.020	2503.020	2503.020	2503.020	2503.020	2503.020	74
Kut za učvršćivanje na zid	4 kom.	2505.510	2505.510	2505.510	2505.510	2505.510	2505.510	75
Spojnicica za stup	2 kom.	2584.100	2584.100	2584.100	2584.100	2584.100	2584.100	76
Prirubna ploča od umjetnog materijala za provođenje kabela, modularno	1 kom.	2564.200	2567.200	2567.200	2567.200	2562.200	2565.200	87
Prirubna ploča od umjetnog materijala s membranama	1 kom.	2564.300	2567.300	2567.300	2567.300	2562.300	2565.300	88
Metalna prirubna ploča s utisnućima	1 kom.	2574.100	2577.100	2577.100	2577.100	2572.100	2575.100	89
Provođenje kabela, modularno		vidi stranicu	vidi stranicu	vidi stranicu	vidi stranicu	vidi stranicu	vidi stranicu	85
Tračnica za unutarnju podjelu	4 kom.	2393.250	2393.400	2393.300	2393.400	2393.210	2393.300	77
Montažne prečke	20 kom.	4696.000	4696.000	–	–	4599.200	4599.200	70
Sistemska kućište 14 x 39 mm, podjela u visinu	4 kom.	8619.750	8619.750	8619.770	8619.770	8619.790	8619.790	78
Sistemska kućište 14 x 39 mm, podjela u vratima	4 kom.	–	8619.720	8619.720	8619.720	–	–	78
LED sistemska svjetiljka	1 kom.	2500.110	2500.110	2500.110	2500.110	2500.110	2500.110	92
Mini udobna ručka AX za umetke za zaključavanje ili profilne polucilindre	1 kom.	2537.100	2537.100	–	–	2537.100	2537.100	67
Mini udobna ručka AX sa sigurnosnim umetkom, zatvaranje E1	1 kom.	2537.200	2537.200	–	–	2537.200	2537.200	67
Mini udobna ručka AX za lokot i umetke za zaključavanje ili profilne polucilindre	1 kom.	2537.300	2537.300	–	–	2537.300	2537.300	67
Udobna ručka AX za umetke za zaključavanje ili profilne polucilindre	1 kom.	–	–	2435.100	2435.100	–	–	66
Udobna ručka AX sa sigurnosnim umetkom, zatvaranje E1	1 kom.	–	–	2435.200	2435.200	–	–	66
Udobna ručka AX za lokot i umetke za zaključavanje ili profilne polucilindre	1 kom.	–	–	2435.400	2435.400	–	–	66
Umetci za zaključavanje		vidi stranicu	vidi stranicu	vidi stranicu	vidi stranicu	vidi stranicu	vidi stranicu	68
Prozorčić, dubina 36 mm		–	–	–	–	–	–	
Prozorčić, dubina 62 mm		–	–	–	–	–	–	
Upravljačka ploča		–	–	–	–	–	–	
Šarka 180°	3 kom.	2449.010	2449.010	2449.010	2449.010	2449.010	2449.010	69
Blokada vrata	5 kom.	2519.010	2519.010	2519.010	2519.010	2519.010	2519.010	71
Džepići za dijagram toka od čeličnog lima, prilagodljive širine	1 kom.	2515.300	2515.300	2515.300	2515.300	2515.400	2515.400	71
Džepići za dijagram toka od umjetnog materijala		vidi stranicu	vidi stranicu	vidi stranicu	vidi stranicu	vidi stranicu	vidi stranicu	71
Džepići za dijagram toka s prozirnim džepićem		vidi stranicu	vidi stranicu	vidi stranicu	vidi stranicu	vidi stranicu	vidi stranicu	71
Kutni elementi postolja sa stranicom postolja, sprijeda i straga, 100 mm	2 kom.	–	2820.061	2820.061	2820.061	–	–	62
Stranice postolja, bočne, 100 mm	2 kom.	–	2820.410	2820.310	2820.410	–	–	63
Kutni elementi postolja sa stranicom postolja, sprijeda i straga, 200 mm	2 kom.	–	2820.062	2820.062	2820.062	–	–	62
Stranice postolja, bočne, 200 mm	2 kom.	–	2820.420	2820.320	2820.420	–	–	63
Transportne ušice	2 kom.	–	2509.010	2509.010	2509.010	–	–	72
Zaštitni krovčić	1 kom.	–	–	–	–	–	2474.010	72
Letvica za zaštitu od prašine	1 kom.	2426.500	2426.500	2426.500	2426.500	2426.500	2426.500	72
Trake za uzemljenje		vidi stranicu	vidi stranicu	vidi stranicu	vidi stranicu	vidi stranicu	vidi stranicu	83
Ležaj za nizanje	1 kom.	1199.100	1199.100	1199.100	1199.100	1199.100	1199.100	64
Vijčani spoj kabela, mjed		vidi stranicu	vidi stranicu	vidi stranicu	vidi stranicu	vidi stranicu	vidi stranicu	91
Vijčani spoj kabela, poliamid		vidi stranicu	vidi stranicu	vidi stranicu	vidi stranicu	vidi stranicu	vidi stranicu	91

Kompaktni rasklopni ormari AX

Osnovni ormar AX, čelični lim

Širina (B) mm	Pakovanje	800	800	800	800	800	1000	Stranica
Visina (H) mm		600	1000	1000	1200	1200	760	
Dubina (T) mm		300	300	400	300	400	210	
Širina montažne ploče (F) mm		750	745	745	745	745	945	
Visina montažne ploče (G) mm		575	975	975	1175	1175	735	
Debljina materijala – kućište mm		1,5	1,5	1,5	1,5	1,5	1,5	
Debljina materijala – vrata mm		2,0	2,0	2,0	2,0	2,0	2,0	
Debljina materijala – montažna ploča mm		2,5	2,5	2,5	2,5	2,5	2,5	
Model br.	1 kom.	1055.000	1180.000	1181.000	1280.000	1281.000	1100.000	
Težina pribl. kg		33,9	57,0	61,0	70,0	71,0	52,0	
Stupanj zaštite IP u skladu s normom IEC 60 529		IP 66	IP 66	IP 66	IP 66	IP 66	IP 55	
Stupanj zaštite NEMA		NEMA 4	NEMA 4	NEMA 4	NEMA 4	NEMA 4	NEMA 12	
Sadržaj isporuke specifičan za proizvod								
Vrata		1	1	1	1	1	2	
Šarke na desnoj strani, mogu se premjestiti na lijevu		■	■	■	■	■	■	
Prirubna ploča, veličina		5	5	5	5	5	2	
Prirubna ploča, broj		2	2	2	2	2	2	
Bravica „cam lock“		2	2	2	–	–	2	
Sustav zaključavanja u tri točke		–	–	–	■	■	–	
Dodatna oprema								
Držač za učvršćivanje na zid, za AX od čeličnog lima, KX od čeličnog lima, razmak od zida 15 mm	4 kom.	2508.020	2508.020	2508.020	2508.020	2508.020	2508.020	74
Držač za učvršćivanje na zid, za AX od čeličnog lima, KX od čeličnog lima, razmak od zida 40 mm	4 kom.	2503.020	2503.020	2503.020	2503.020	2503.020	2503.020	74
Kut za učvršćivanje na zid	4 kom.	2505.510	2505.510	2505.510	2505.510	2505.510	2505.510	75
Spojnicica za stup	2 kom.	2584.100	2584.100	2584.100	2584.100	2584.100	2584.100	76
Prirubna ploča od umjetnog materijala za provođenje kabela, modularno	1 kom.	2565.200	2565.200	2565.200	2565.200	2565.200	2562.200	87
Prirubna ploča od umjetnog materijala s membranama	1 kom.	2565.300	2565.300	2565.300	2565.300	2565.300	2562.300	88
Metalna prirubna ploča s utisnućima	1 kom.	2575.100	2575.100	2575.100	2575.100	2575.100	2572.100	89
Provođenje kabela, modularno		vidi stranicu	vidi stranicu	vidi stranicu	vidi stranicu	vidi stranicu	vidi stranicu	85
Tračnica za unutarnju podjelu	4 kom.	2393.300	2393.300	2393.400	2393.300	2393.400	2393.210	77
Montažne prečke	20 kom.	4697.000	4697.000	4697.000	–	–	4695.000	70
Sistemska kućište 14 x 39 mm, podjela u visinu	4 kom.	8619.720	8619.750	8619.750	8619.770	8619.770	8619.790	78
Sistemska kućište 14 x 39 mm, podjela u vratima	4 kom.	–	–	8619.730	8619.730	8619.730	8619.710	78
LED sistemska svjetiljka	1 kom.	2500.110	2500.110	2500.110	2500.110	2500.110	2500.110	92
Mini udobna ručka AX za umetke za zaključavanje ili profilne polucilindre	1 kom.	2537.100	2537.100	2537.100	2537.100	2537.100	2537.100	67
Mini udobna ručka AX sa sigurnosnim umetkom, zatvaranje E1	1 kom.	2537.200	2537.200	2537.200	2537.200	2537.200	2537.200	67
Mini udobna ručka AX za lokot i umetke za zaključavanje ili profilne polucilindre	1 kom.	2537.300	2537.300	2537.300	2537.300	2537.300	2537.300	67
Udobna ručka AX za umetke za zaključavanje ili profilne polucilindre	1 kom.	–	–	–	2435.100	2435.100	–	66
Udobna ručka AX sa sigurnosnim umetkom, zatvaranje E1	1 kom.	–	–	–	2435.200	2435.200	–	66
Udobna ručka AX za lokot i umetke za zaključavanje ili profilne polucilindre	1 kom.	–	–	–	2435.400	2435.400	–	66
Umetci za zaključavanje		vidi stranicu	vidi stranicu	vidi stranicu	vidi stranicu	vidi stranicu	vidi stranicu	68
Prozorčić, dubina 36 mm		–	–	–	–	–	–	
Prozorčić, dubina 62 mm		–	–	–	–	–	–	
Upravljačka ploča		–	–	–	–	–	–	
Šarka 180°	3 kom.	2449.010	2449.010	2449.010	2449.010	2449.010	2449.010	69
Blokada vrata	5 kom.	2519.010	2519.010	2519.010	2519.010	2519.010	2519.010	71
Džepići za dijagram toka od čeličnog lima, prilagodljive širine	1 kom.	2515.400	2515.400	2515.400	2515.400	2515.400	2515.200	71
Džepići za dijagram toka od umjetnog materijala		vidi stranicu	vidi stranicu	vidi stranicu	vidi stranicu	vidi stranicu	vidi stranicu	71
Džepići za dijagram toka s prozirnim džepićem		vidi stranicu	vidi stranicu	vidi stranicu	vidi stranicu	vidi stranicu	vidi stranicu	71
Kutni elementi postolja sa stranicom postolja, sprijeda i straga, 100 mm	2 kom.	2820.081	2820.081	2820.081	2820.081	2820.081	–	62
Stranice postolja, bočne, 100 mm	2 kom.	2820.310	2820.310	2820.410	2820.310	2820.410	–	63
Kutni elementi postolja sa stranicom postolja, sprijeda i straga, 200 mm	2 kom.	2820.082	2820.082	2820.082	2820.082	2820.082	–	62
Stranice postolja, bočne, 200 mm	2 kom.	2820.320	2820.320	2820.420	2820.320	2820.420	–	63
Transportne ušice	2 kom.	–	2509.010	2509.010	2509.010	2509.010	–	72
Zaštitni krovčić	1 kom.	2475.010	2475.010	–	2475.010	–	–	72
Letvica za zaštitu od prašine	1 kom.	2426.500	2426.500	2426.500	2426.500	2426.500	2426.500	72
Trake za uzemljenje		vidi stranicu	vidi stranicu	vidi stranicu	vidi stranicu	vidi stranicu	vidi stranicu	83
Ležaj za nizanje	1 kom.	1199.100	1199.100	1199.100	1199.100	1199.100	1199.100	64
Vijčani spoj kabela, mjed		vidi stranicu	vidi stranicu	vidi stranicu	vidi stranicu	vidi stranicu	vidi stranicu	91
Vijčani spoj kabela, poliamid		vidi stranicu	vidi stranicu	vidi stranicu	vidi stranicu	vidi stranicu	vidi stranicu	91

Kompaktni rasklopni ormari AX

Osnovni ormar AX, čelični lim

Širina (Š) mm	Pakovanje	1000	1000	1000	1000	1000	1000	1200	Stranica
Visina (V) mm		760	1000	1200	1200	1400	1400	1200	
Dubina (D) mm		300	300	300	400	300	400	400	
Širina montažne ploče (F) mm		945	945	945	945	945	945	1145	
Visina montažne ploče (G) mm		735	975	1175	1175	1375	1375	1175	
Debljina materijala – kućište mm		1,5	1,5	1,5	1,5	1,5	1,5	1,5	
Debljina materijala – vrata mm		2,0	2,0	2,0	2,0	2,0	2,0	2,0	
Debljina materijala – montažna ploča mm		2,5	2,5	2,5	2,5	2,5	2,5	2,5	
Model br.	1 kom.	1130.000	1110.000	1213.000	1214.000	1114.000	1115.000	1116.000	
Težina pribl. kg		56,0	71,0	85,0	86,0	97,0	100,0	102,0	
Stupanj zaštite IP u skladu s normom IEC 60 529		IP 55	IP 55	IP 55	IP 55	IP 55	IP 55	IP 55	
Stupanj zaštite NEMA		NEMA 12	NEMA 12	NEMA 12	NEMA 12	NEMA 12	NEMA 12	NEMA 12	
Sadržaj isporuke specifičan za proizvod									
Vrata		2	2	2	2	2	2	2	
Šarke na desnoj strani, mogu se premjestiti na lijevu		■	■	■	■	■	■	■	
Prirubna ploča, veličina		6	6	6	6	6	6	7	
Prirubna ploča, broj		2	2	2	2	2	2	2	
Bravica „cam lock“		2	2	–	–	–	–	–	
Sustav zaključavanja u tri točke		–	–	■	■	■	■	■	
Dodatna oprema									
Držač za učvršćivanje na zid, za AX od čeličnog lima, KX od čeličnog lima, razmak od zida 15 mm	4 kom.	2508.020	2508.020	2508.020	2508.020	2508.020	2508.020	2508.020	74
Držač za učvršćivanje na zid, za AX od čeličnog lima, KX od čeličnog lima, razmak od zida 40 mm	4 kom.	2503.020	2503.020	2503.020	2503.020	2503.020	2503.020	2503.020	74
Kut za učvršćivanje na zid	4 kom.	2505.510	2505.510	2505.510	2505.510	2505.510	2505.510	2505.510	75
Spojnicica za stup	2 kom.	2584.100	2584.100	2584.100	2584.100	2584.100	2584.100	2584.100	76
Prirubna ploča od umjetnog materijala za provođenje kabela, modularno	1 kom.	2566.200	2566.200	2566.200	2566.200	2566.200	2566.200	2567.200	87
Prirubna ploča od umjetnog materijala s membranama	1 kom.	2566.300	2566.300	2566.300	2566.300	2566.300	2566.300	2567.300	88
Metalna prirubna ploča s utisnućima	1 kom.	2576.100	2576.100	2576.100	2576.100	2576.100	2576.100	2577.100	89
Provođenje kabela, modularno		vidi stranicu	vidi stranicu	vidi stranicu	vidi stranicu	vidi stranicu	vidi stranicu	vidi stranicu	85
Tračnica za unutarnju podjelu	4 kom.	2393.300	2393.300	2393.300	2393.400	2393.300	2393.400	2393.400	77
Montažne prečke	20 kom.	4695.000	4695.000	–	–	–	–	–	70
Sistemska kućište 14 x 39 mm, podjela u visinu	4 kom.	8619.790	8619.750	8619.770	8619.770	8619.780	8619.780	8619.770	78
Sistemska kućište 14 x 39 mm, podjela u vratima	4 kom.	8619.710	8619.710	8619.710	8619.710	8619.710	8619.710	8619.720	78
LED sistemska svjetiljka	1 kom.	2500.110	2500.110	2500.110	2500.110	2500.110	2500.110	2500.110	92
Mini udobna ručka AX za umetke za zaključavanje ili profilne polucilindre	1 kom.	2537.100	2537.100	–	–	–	–	–	67
Mini udobna ručka AX sa sigurnosnim umetkom, zatvaranje E1	1 kom.	2537.200	2537.200	–	–	–	–	–	67
Mini udobna ručka AX za lokot i umetke za zaključavanje ili profilne polucilindre	1 kom.	2537.300	2537.300	–	–	–	–	–	67
Udobna ručka AX za umetke za zaključavanje ili profilne polucilindre	1 kom.	–	–	2435.100	2435.100	2435.100	2435.100	2435.100	66
Udobna ručka AX sa sigurnosnim umetkom, zatvaranje E1	1 kom.	–	–	2435.200	2435.200	2435.200	2435.200	2435.200	66
Udobna ručka AX za lokot i umetke za zaključavanje ili profilne polucilindre	1 kom.	–	–	2435.400	2435.400	2435.400	2435.400	2435.400	66
Umetci za zaključavanje		vidi stranicu	vidi stranicu	vidi stranicu	vidi stranicu	vidi stranicu	vidi stranicu	vidi stranicu	68
Prozorčić, dubina 36 mm		–	–	–	–	–	–	–	
Prozorčić, dubina 62 mm		–	–	–	–	–	–	–	
Upravljačka ploča		–	–	–	–	–	–	–	
Šarka 180°	3 kom.	2449.010	2449.010	2449.010	2449.010	2449.010	2449.010	2449.010	69
Blokada vrata	5 kom.	2519.010	2519.010	2519.010	2519.010	2519.010	2519.010	2519.010	71
Džepići za dijagram toka od čeličnog lima, prilagodljive širine	1 kom.	2515.200	2515.200	2515.200	2515.200	2515.200	2515.200	2515.300	71
Džepići za dijagram toka od umjetnog materijala		vidi stranicu	vidi stranicu	vidi stranicu	vidi stranicu	vidi stranicu	vidi stranicu	vidi stranicu	71
Džepići za dijagram toka s prozirnim džepićem		vidi stranicu	vidi stranicu	vidi stranicu	vidi stranicu	vidi stranicu	vidi stranicu	vidi stranicu	71
Kutni elementi postolja sa stranicom postolja, sprijeda i straga, 100 mm	2 kom.	2820.101	2820.101	2820.101	2820.101	2820.101	2820.101	2820.121	62
Stranice postolja, bočne, 100 mm	2 kom.	2820.310	2820.310	2820.310	2820.410	2820.310	2820.410	2820.410	63
Kutni elementi postolja sa stranicom postolja, sprijeda i straga, 200 mm	2 kom.	2820.102	2820.102	2820.102	2820.102	2820.102	2820.102	2820.122	62
Stranice postolja, bočne, 200 mm	2 kom.	2820.320	2820.320	2820.320	2820.420	2820.320	2820.420	2820.420	63
Transportne ušice	2 kom.	–	2509.010	2509.010	2509.010	2509.010	2509.010	2509.010	72
Zaštitni krovčić	1 kom.	2363.010	2363.010	2363.010	–	2363.010	–	–	72
Letvica za zaštitu od prašine	1 kom.	2426.500	2426.500	2426.500	2426.500	2426.500	2426.500	2426.500	72
Trake za uzemljenje		vidi stranicu	vidi stranicu	vidi stranicu	vidi stranicu	vidi stranicu	vidi stranicu	vidi stranicu	83
Ležaj za nizanje	1 kom.	1199.100	1199.100	1199.100	1199.100	1199.100	1199.100	1199.100	64
Vijčani spoj kabela, mjed		vidi stranicu	vidi stranicu	vidi stranicu	vidi stranicu	vidi stranicu	vidi stranicu	vidi stranicu	91
Vijčani spoj kabela, poliamid		vidi stranicu	vidi stranicu	vidi stranicu	vidi stranicu	vidi stranicu	vidi stranicu	vidi stranicu	91

Kompaktni rasklopni ormari AX

Osnovni ormar AX, oplemenjeni čelik



Struktura sustava stranica 62 **AX od čeličnog lima** stranica 30

Materijal:

- Kućište: oplemenjeni čelik
- Vrata: oplemenjeni čelik, sa svih strana zabrtvljena brtvom od PU pjene
- Montažna ploča: čelični lim
- Bravica: niklani tlačni lijev cinka, umetak s dvostrukim perom od oplemenjenog čelika

Vanjska površina:

- Kućište i vrata: brušena završna obrada, zmatost 400
- Montažna ploča: pocinčana

Sadržaj isporuke:

- Kućište s vratima
 - Montažna ploča
 - Bravica: 3 mm dvostruko pero
- Obratite pozornost na sadržaj isporuke specifičan za proizvod.

Odobrenja:

- UL
 - cUL
 - CSA
- Ostala odobrenja dostupna su na internetu.

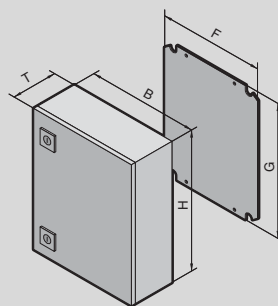

Kompaktni rasklopni ormari AX

Osnovni ormar AX, oplemenjeni čelik

Širina (B) mm	Pakovanje	300	300	Stranica
Visina (H) mm		300	380	
Dubina (T) mm		210	210	
Širina montažne ploče (F) mm		250	250	
Visina montažne ploče (G) mm		275	355	
Materijal	Oplemenjeni čelik 1.4301 (AISI 304)	■	■	
	Oplemenjeni čelik 1.4404 (AISI 316L)	-	-	
Model br.	1 kom.	1003.000	1005.000	
Težina pribl. kg		6,9	8,4	
Stupanj zaštite IP u skladu s normom IEC 60 529		IP 66	IP 66	
Stupanj zaštite NEMA		NEMA 4X	NEMA 4X	
Sadržaj isporuke specifičan za proizvod				
Vrata		1	1	
Bravica „cam lock“		1	1	
Sustav zaključavanja u tri točke		-	-	
Dodatna oprema				
Držač za učvršćivanje na zid, za AX od oplemenjenog čelika, KX od oplemenjenog čelika, razmak od zida 15 mm	4 kom.	2433.010	2433.010	75
Kut za učvršćivanje na zid, oplemenjeni čelik 1.4301	4 kom.	2583.010	2583.010	75
Spojnicica za stup	2 kom.	2584.100	2584.100	76
Tračnica za unutarnju podjelu	4 kom.	2393.210	2393.210	77
Sistemska kućište 14 x 39 mm, podjela u visinu		-	-	
Sistemska kućište 14 x 39 mm, podjela u vratima		-	-	
Montažne prečke		-	-	
LED sistemska svjetiljka		-	-	
Udobna ručka AX za umetke za zaključavanje ili profilne polucilindre		-	-	
Mini udobna ručka AX za umetke za zaključavanje ili profilne polucilindre	1 kom.	2537.100	2537.100	67
Bravica „cam lock“ AX s umetkom s dvostrukim perom, oplemenjeni čelik 1.4404 (AISI 316L)	1 kom.	2304.100	2304.100	68
Umetci za zaključavanje		vidi stranicu	vidi stranicu	67
Rupičasta letvica za vrata		-	-	
Blokada vrata	5 kom.	2519.010	2519.010	71
Džepići za dijagram toka od čeličnog lima, prilagodljive širine		-	-	
Džepići za dijagram toka od umjetnog materijala		vidi stranicu	vidi stranicu	71
Džepići za dijagram toka s prozirnim džepićem		vidi stranicu	vidi stranicu	71
Zaštitni krovčić	1 kom.	2476.010	2476.010	72
Trake za uzemljenje		vidi stranicu	vidi stranicu	83
Ležaj za nizanje	1 kom.	1199.100	1199.100	64
Vijčani spoj kabela, mjed M12 x 1,5	15 kom.	2411.801	2411.801	91
Vijčani spoj kabela, mjed M16 x 1,5	15 kom.	2411.811	2411.811	91
Vijčani spoj kabela, mjed M20 x 1,5	10 kom.	2411.821	2411.821	91
Vijčani spoj kabela, mjed M25 x 1,5	10 kom.	2411.831	2411.831	91
Vijčani spoj kabela, mjed M32 x 1,5	5 kom.	2411.841	2411.841	91
Vijčani spoj kabela, mjed M40 x 1,5	4 kom.	2411.851	2411.851	91
Vijčani spoj kabela, mjed M50 x 1,5	2 kom.	2411.861	2411.861	91
Vijčani spoj kabela, mjed M63 x 1,5	1 kom.	2411.871	2411.871	91
Vijčani spoj kabela, poliamid M12 x 1,5	50 kom.	2411.601	2411.601	91
Vijčani spoj kabela, poliamid M16 x 1,5	50 kom.	2411.611	2411.611	91
Vijčani spoj kabela, poliamid M20 x 1,5	50 kom.	2411.621	2411.621	91
Vijčani spoj kabela, poliamid M25 x 1,5	25 kom.	2411.631	2411.631	91
Vijčani spoj kabela, poliamid M32 x 1,5	15 kom.	2411.641	2411.641	91
Vijčani spoj kabela, poliamid M40 x 1,5	5 kom.	2411.651	2411.651	91
Vijčani spoj kabela, poliamid M50 x 1,5	5 kom.	2411.661	2411.661	91
Vijčani spoj kabela, poliamid M63 x 1,5	3 kom.	2411.671	2411.671	91

Kompaktni rasklopni ormari AX

Osnovni ormar AX, oplemenjeni čelik

Širina (B) mm	Pakovanje	300	380	380	380	380	400	Stranica
Visina (H) mm		380	300	380	380	600	500	
Dubina (T) mm		210	210	210	210	210	210	
Širina montažne ploče (F) mm		250	330	330	330	330	350	
Visina montažne ploče (G) mm		355	275	355	355	575	475	
Materijal	Oplemenjeni čelik 1.4301 (AISI 304)	–	■	■	–	■	■	
	Oplemenjeni čelik 1.4404 (AISI 316L)	■	–	–	■	–	–	
Model br.	1 kom.	1302.000	1011.000	1006.000	1303.000	1008.000	1015.000	
Težina pribl. kg		8,4	8,4	9,8	9,8	15,1	12,9	
Stupanj zaštite IP u skladu s normom IEC 60 529		IP 66	IP 66	IP 66	IP 66	IP 66	IP 66	
Stupanj zaštite NEMA		NEMA 4X	NEMA 4X	NEMA 4X	NEMA 4X	NEMA 4X	NEMA 4X	
Sadržaj isporuke specifičan za proizvod								
Vrata		1	1	1	1	1	1	
Bravica „cam lock“		1	1	1	1	2	2	
Sustav zaključavanja u tri točke		–	–	–	–	–	–	
Dodatna oprema								
Držač za učvršćivanje na zid, za AX od oplemenjenog čelika, KX od oplemenjenog čelika, razmak od zida 15 mm	4 kom.	2433.510	2433.010	2433.010	2433.510	2433.010	2433.010	75
Kut za učvršćivanje na zid, oplemenjeni čelik 1.4301	4 kom.	2583.010	2583.010	2583.010	2583.010	2583.010	2583.010	75
Spojnicica za stup	2 kom.	2584.100	2584.100	2584.100	2584.100	2584.100	2584.100	76
Tračnica za unutarnju podjelu	4 kom.	2393.210	2393.210	2393.210	2393.210	2393.210	2393.210	77
Sistemska kućište 14 x 39 mm, podjela u visinu	4 kom.	–	–	–	–	8619.720	8619.710	78
Sistemska kućište 14 x 39 mm, podjela u vratima		–	–	–	–	–	–	
Montažne prečke		–	–	–	–	–	–	
LED sistemska svjetiljka		–	–	–	–	–	2500.100	92
Udobna ručka AX za umetke za zaključavanje ili profilne polucilindre		–	–	–	–	–	–	
Mini udobna ručka AX za umetke za zaključavanje ili profilne polucilindre	1 kom.	2537.100	2537.100	2537.100	2537.100	2537.100	2537.100	67
Bravica „cam lock“ AX s umetkom s dvostrukim perom, oplemenjeni čelik 1.4404 (AISI 316L)	1 kom.	2304.100	2304.100	2304.100	2304.100	2304.100	2304.100	68
Umetci za zaključavanje		vidi stranicu	vidi stranicu	vidi stranicu	vidi stranicu	vidi stranicu	vidi stranicu	67
Rupičasta letvica za vrata		–	–	–	–	–	–	
Blokada vrata	5 kom.	2519.010	2519.010	2519.010	2519.010	2519.010	2519.010	71
Džepići za dijagram toka od čeličnog lima, prilagodljive širine	1 kom.	–	–	–	–	–	2515.200	71
Džepići za dijagram toka od umjetnog materijala		vidi stranicu	vidi stranicu	vidi stranicu	vidi stranicu	vidi stranicu	vidi stranicu	71
Džepići za dijagram toka s prozirnim džepićem		vidi stranicu	vidi stranicu	vidi stranicu	vidi stranicu	vidi stranicu	vidi stranicu	71
Zaštitni krovčić	1 kom.	2476.010	2472.010	2472.010	2472.010	2476.010	–	72
Trake za uzemljenje		vidi stranicu	vidi stranicu	vidi stranicu	vidi stranicu	vidi stranicu	vidi stranicu	83
Ležaj za nizanje	1 kom.	1199.100	1199.100	1199.100	1199.100	1199.100	1199.100	64
Vijčani spoj kabela, mjed M12 x 1,5	15 kom.	2411.801	2411.801	2411.801	2411.801	2411.801	2411.801	91
Vijčani spoj kabela, mjed M16 x 1,5	15 kom.	2411.811	2411.811	2411.811	2411.811	2411.811	2411.811	91
Vijčani spoj kabela, mjed M20 x 1,5	10 kom.	2411.821	2411.821	2411.821	2411.821	2411.821	2411.821	91
Vijčani spoj kabela, mjed M25 x 1,5	10 kom.	2411.831	2411.831	2411.831	2411.831	2411.831	2411.831	91
Vijčani spoj kabela, mjed M32 x 1,5	5 kom.	2411.841	2411.841	2411.841	2411.841	2411.841	2411.841	91
Vijčani spoj kabela, mjed M40 x 1,5	4 kom.	2411.851	2411.851	2411.851	2411.851	2411.851	2411.851	91
Vijčani spoj kabela, mjed M50 x 1,5	2 kom.	2411.861	2411.861	2411.861	2411.861	2411.861	2411.861	91
Vijčani spoj kabela, mjed M63 x 1,5	1 kom.	2411.871	2411.871	2411.871	2411.871	2411.871	2411.871	91
Vijčani spoj kabela, poliamid M12 x 1,5	50 kom.	2411.601	2411.601	2411.601	2411.601	2411.601	2411.601	91
Vijčani spoj kabela, poliamid M16 x 1,5	50 kom.	2411.611	2411.611	2411.611	2411.611	2411.611	2411.611	91
Vijčani spoj kabela, poliamid M20 x 1,5	50 kom.	2411.621	2411.621	2411.621	2411.621	2411.621	2411.621	91
Vijčani spoj kabela, poliamid M25 x 1,5	25 kom.	2411.631	2411.631	2411.631	2411.631	2411.631	2411.631	91
Vijčani spoj kabela, poliamid M32 x 1,5	15 kom.	2411.641	2411.641	2411.641	2411.641	2411.641	2411.641	91
Vijčani spoj kabela, poliamid M40 x 1,5	5 kom.	2411.651	2411.651	2411.651	2411.651	2411.651	2411.651	91
Vijčani spoj kabela, poliamid M50 x 1,5	5 kom.	2411.661	2411.661	2411.661	2411.661	2411.661	2411.661	91
Vijčani spoj kabela, poliamid M63 x 1,5	3 kom.	2411.671	2411.671	2411.671	2411.671	2411.671	2411.671	91

Kompaktni rasklopni ormari AX

Osnovni ormar AX, oplemenjeni čelik

Širina (B) mm	Pakovanje	500	500	600	600	600	600	Stranica
Visina (H) mm		500	500	380	600	600	760	
Dubina (T) mm		210	300	210	210	210	210	
Širina montažne ploče (F) mm		450	450	550	550	550	550	
Visina montažne ploče (G) mm		475	475	355	575	575	735	
Materijal	Oplemenjeni čelik 1.4301 (AISI 304)	■	■	■	■	–	■	
	Oplemenjeni čelik 1.4404 (AISI 316L)	–	–	–	–	■	–	
Model br.	1 kom.	1007.000	1013.000	1009.000	1010.000	1304.000	1012.000	
Težina pribl. kg		15,7	18,4	14,6	23,5	23,5	30,2	
Stupanj zaštite IP u skladu s normom IEC 60 529		IP 66	IP 66	IP 66	IP 66	IP 66	IP 66	
Stupanj zaštite NEMA		NEMA 4X	NEMA 4X	NEMA 4X	NEMA 4X	NEMA 4X	NEMA 4X	
Sadržaj isporuke specifičan za proizvod								
Vrata		1	1	1	1	1	1	
Bravica „cam lock“		2	2	1	2	2	2	
Sustav zaključavanja u tri točke		–	–	–	–	–	–	
Dodatna oprema								
Držač za učvršćivanje na zid, za AX od oplemenjenog čelika, KX od oplemenjenog čelika, razmak od zida 15 mm	4 kom.	2433.010	2433.010	2433.010	2433.010	2433.510	2433.010	75
Kut za učvršćivanje na zid, oplemenjeni čelik 1.4301	4 kom.	2583.010	2583.010	2583.010	2583.010	2583.010	2583.010	75
Spojnica za stup	2 kom.	2584.100	2584.100	2584.100	2584.100	2584.100	2584.100	76
Tračnica za unutarnju podjelu	4 kom.	2393.210	2393.210	2393.210	2393.210	2393.210	2393.210	77
Sistemska kućište 14 x 39 mm, podjela u visinu	4 kom.	8619.710	8619.710	–	8619.720	8619.720	–	78
Sistemska kućište 14 x 39 mm, podjela u vratima		–	–	–	–	–	–	
Montažne prečke	20 kom.	–	–	–	–	–	4696.000	70
LED sistemska svjetiljka	1 kom.	2500.100	2500.100	2500.100	2500.100	2500.100	2500.100	92
Udobna ručka AX za umetke za zaključavanje ili profilne polucilindre		–	–	–	–	–	–	
Mini udobna ručka AX za umetke za zaključavanje ili profilne polucilindre	1 kom.	2537.100	2537.100	2537.100	2537.100	2537.100	2537.100	67
Bravica „cam lock“ AX s umetkom s dvostrukim perom, oplemenjeni čelik 1.4404 (AISI 316L)	1 kom.	2304.100	2304.100	2304.100	2304.100	2304.100	2304.100	68
Umetci za zaključavanje		vidi stranicu	vidi stranicu	vidi stranicu	vidi stranicu	vidi stranicu	vidi stranicu	67
Rupičasta letvica za vrata	2 kom.	–	–	–	–	–	2311.076	70
Blokada vrata	5 kom.	2519.010	2519.010	2519.010	2519.010	2519.010	2519.010	71
Džepići za dijagram toka od čeličnog lima, prilagodljive širine	1 kom.	2515.200	2515.200	2515.300	2515.300	2515.300	2515.300	71
Džepići za dijagram toka od umjetnog materijala		vidi stranicu	vidi stranicu	vidi stranicu	vidi stranicu	vidi stranicu	vidi stranicu	71
Džepići za dijagram toka s prozirnim džepićem		vidi stranicu	vidi stranicu	vidi stranicu	vidi stranicu	vidi stranicu	vidi stranicu	71
Zaštitni krovčić	1 kom.	2362.010	–	2473.010	2473.010	2473.010	2473.010	72
Trake za uzemljenje		vidi stranicu	vidi stranicu	vidi stranicu	vidi stranicu	vidi stranicu	vidi stranicu	83
Ležaj za nizanje	1 kom.	1199.100	1199.100	1199.100	1199.100	1199.100	1199.100	64
Vijčani spoj kabela, mjed M12 x 1,5	15 kom.	2411.801	2411.801	2411.801	2411.801	2411.801	2411.801	91
Vijčani spoj kabela, mjed M16 x 1,5	15 kom.	2411.811	2411.811	2411.811	2411.811	2411.811	2411.811	91
Vijčani spoj kabela, mjed M20 x 1,5	10 kom.	2411.821	2411.821	2411.821	2411.821	2411.821	2411.821	91
Vijčani spoj kabela, mjed M25 x 1,5	10 kom.	2411.831	2411.831	2411.831	2411.831	2411.831	2411.831	91
Vijčani spoj kabela, mjed M32 x 1,5	5 kom.	2411.841	2411.841	2411.841	2411.841	2411.841	2411.841	91
Vijčani spoj kabela, mjed M40 x 1,5	4 kom.	2411.851	2411.851	2411.851	2411.851	2411.851	2411.851	91
Vijčani spoj kabela, mjed M50 x 1,5	2 kom.	2411.861	2411.861	2411.861	2411.861	2411.861	2411.861	91
Vijčani spoj kabela, mjed M63 x 1,5	1 kom.	2411.871	2411.871	2411.871	2411.871	2411.871	2411.871	91
Vijčani spoj kabela, poliamid M12 x 1,5	50 kom.	2411.601	2411.601	2411.601	2411.601	2411.601	2411.601	91
Vijčani spoj kabela, poliamid M16 x 1,5	50 kom.	2411.611	2411.611	2411.611	2411.611	2411.611	2411.611	91
Vijčani spoj kabela, poliamid M20 x 1,5	50 kom.	2411.621	2411.621	2411.621	2411.621	2411.621	2411.621	91
Vijčani spoj kabela, poliamid M25 x 1,5	25 kom.	2411.631	2411.631	2411.631	2411.631	2411.631	2411.631	91
Vijčani spoj kabela, poliamid M32 x 1,5	15 kom.	2411.641	2411.641	2411.641	2411.641	2411.641	2411.641	91
Vijčani spoj kabela, poliamid M40 x 1,5	5 kom.	2411.651	2411.651	2411.651	2411.651	2411.651	2411.651	91
Vijčani spoj kabela, poliamid M50 x 1,5	5 kom.	2411.661	2411.661	2411.661	2411.661	2411.661	2411.661	91
Vijčani spoj kabela, poliamid M63 x 1,5	3 kom.	2411.671	2411.671	2411.671	2411.671	2411.671	2411.671	91

Kompaktni rasklopni ormari AX

Osnovni ormar AX, oplemenjeni čelik

Širina (B) mm	Pakovanje	760	800	800	1000	1000	1000	Stranica
Visina (H) mm		760	1000	1200	1000	1200	1200	
Dubina (T) mm		300	300	300	300	300	300	
Širina montažne ploče (F) mm		705	745	745	945	945	945	
Visina montažne ploče (G) mm		735	975	1175	975	1175	1175	
Materijal	Oplemenjeni čelik 1.4301 (AISI 304)	■	■	■	■	■	–	
	Oplemenjeni čelik 1.4404 (AISI 316L)	–	–	–	–	–	■	
Model br.	1 kom.	1014.000	1016.000	1017.000	1018.000	1019.000	1305.000	
Težina pribl. kg		42,5	52,9	61,5	71,0	76,0	76,0	
Stupanj zaštite IP u skladu s normom IEC 60 529		IP 66	IP 66	IP 66	IP 55	IP 55	IP 55	
Stupanj zaštite NEMA		NEMA 4X	NEMA 4X	NEMA 4X	NEMA 12	NEMA 12	NEMA 12	
Sadržaj isporuke specifičan za proizvod								
Vrata		1	1	1	2	2	2	
Bravica „cam lock“		2	2	–	2	–	–	
Sustav zaključavanja u tri točke		–	–	■	–	■	■	
Dodatna oprema								
Držač za učvršćivanje na zid, za AX od oplemenjenog čelika, KX od oplemenjenog čelika, razmak od zida 15 mm	4 kom.	2433.010	2433.010	2433.010	2433.010	2433.010	2433.510	75
Kut za učvršćivanje na zid, oplemenjeni čelik 1.4301	4 kom.	2583.010	2583.010	2583.010	2583.010	2583.010	2583.010	75
Spojnicica za stup	2 kom.	2584.100	2584.100	2584.100	2584.100	2584.100	2584.100	76
Tračnica za unutarnju podjelu	4 kom.	2393.300	2393.300	2393.300	2393.300	2393.300	2393.300	77
Sistemska kućište 14 x 39 mm, podjela u visinu	4 kom.	–	8619.750	8619.770	8619.750	8619.770	8619.770	78
Sistemska kućište 14 x 39 mm, podjela u vratima	4 kom.	–	–	8619.730	–	8619.710	8619.710	78
Montažne prečke	20 kom.	4599.200	4697.000	4697.000	4695.000	4695.000	4695.000	70
LED sistemska svjetiljka	1 kom.	2500.110	2500.110	2500.110	2500.110	2500.110	2500.110	92
Udobna ručka AX za umetke za zaključavanje ili profilne polucilindre	1 kom.	–	–	2435.100	–	2435.100	2435.100	66
Mini udobna ručka AX za umetke za zaključavanje ili profilne polucilindre	1 kom.	2537.100	2537.100	–	2537.100	–	–	67
Bravica „cam lock“ AX s umetkom s dvostrukim perom, oplemenjeni čelik 1.4404 (AISI 316L)	1 kom.	2304.100	2304.100	2304.100	2304.100	–	2304.100	68
Umetci za zaključavanje		vidi stranicu	vidi stranicu	vidi stranicu	vidi stranicu	vidi stranicu	vidi stranicu	67
Rupičasta letvica za vrata	2 kom.	2311.076	2311.100	2311.120	2311.100	2311.120	2311.120	70
Blokada vrata	5 kom.	2519.010	2519.010	2519.010	2519.010	2519.010	2519.010	71
Džepići za dijagram toka od čeličnog lima, prilagodljive širine	1 kom.	2515.400	2515.400	2515.400	2515.200	2515.200	2515.200	71
Džepići za dijagram toka od umjetnog materijala		vidi stranicu	vidi stranicu	vidi stranicu	vidi stranicu	vidi stranicu	vidi stranicu	71
Džepići za dijagram toka s prozirnim džepićem		vidi stranicu	vidi stranicu	vidi stranicu	vidi stranicu	vidi stranicu	vidi stranicu	71
Zaštitni krovčić	1 kom.	2474.010	2475.010	2475.010	2363.010	2363.010	2363.010	72
Trake za uzemljenje		vidi stranicu	vidi stranicu	vidi stranicu	vidi stranicu	vidi stranicu	vidi stranicu	83
Ležaj za nizanje	1 kom.	1199.100	1199.100	1199.100	1199.100	1199.100	1199.100	64
Vijčani spoj kabela, mjed M12 x 1,5	15 kom.	2411.801	2411.801	2411.801	2411.801	2411.801	2411.801	91
Vijčani spoj kabela, mjed M16 x 1,5	15 kom.	2411.811	2411.811	2411.811	2411.811	2411.811	2411.811	91
Vijčani spoj kabela, mjed M20 x 1,5	10 kom.	2411.821	2411.821	2411.821	2411.821	2411.821	2411.821	91
Vijčani spoj kabela, mjed M25 x 1,5	10 kom.	2411.831	2411.831	2411.831	2411.831	2411.831	2411.831	91
Vijčani spoj kabela, mjed M32 x 1,5	5 kom.	2411.841	2411.841	2411.841	2411.841	2411.841	2411.841	91
Vijčani spoj kabela, mjed M40 x 1,5	4 kom.	2411.851	2411.851	2411.851	2411.851	2411.851	2411.851	91
Vijčani spoj kabela, mjed M50 x 1,5	2 kom.	2411.861	2411.861	2411.861	2411.861	2411.861	2411.861	91
Vijčani spoj kabela, mjed M63 x 1,5	1 kom.	2411.871	2411.871	2411.871	2411.871	2411.871	2411.871	91
Vijčani spoj kabela, poliamid M12 x 1,5	50 kom.	2411.601	2411.601	2411.601	2411.601	2411.601	2411.601	91
Vijčani spoj kabela, poliamid M16 x 1,5	50 kom.	2411.611	2411.611	2411.611	2411.611	2411.611	2411.611	91
Vijčani spoj kabela, poliamid M20 x 1,5	50 kom.	2411.621	2411.621	2411.621	2411.621	2411.621	2411.621	91
Vijčani spoj kabela, poliamid M25 x 1,5	25 kom.	2411.631	2411.631	2411.631	2411.631	2411.631	2411.631	91
Vijčani spoj kabela, poliamid M32 x 1,5	15 kom.	2411.641	2411.641	2411.641	2411.641	2411.641	2411.641	91
Vijčani spoj kabela, poliamid M40 x 1,5	5 kom.	2411.651	2411.651	2411.651	2411.651	2411.651	2411.651	91
Vijčani spoj kabela, poliamid M50 x 1,5	5 kom.	2411.661	2411.661	2411.661	2411.661	2411.661	2411.661	91
Vijčani spoj kabela, poliamid M63 x 1,5	3 kom.	2411.671	2411.671	2411.671	2411.671	2411.671	2411.671	91

Kompaktni rasklopni ormari AX

Zidno kućište AX s 19-inčnim profiliranim tračnicama, prilagodljiva dubina



Struktura sustava stranica 62

Materijal:

- Čelični lim

Vanjska površina:

- Kućište i vrata: uronsko presvlačenje, izvana praškasti premaz, teksturirani završni premaz
- Unutarnja podjela: pocinčana

Boja:

- RAL 7035

Stupanj zaštite IP u skladu s normom IEC 60 529:

- IP 66 kada e upotrebljava odgovarajuća prirubna ploča (dodatna oprema)

Sadržaj isporuke:

- Kućište, zatvoreno, s vratima sa šarkama
- Šarke na desnoj strani, mogu se premjestiti na lijevu
- Prirubna ploča opremljena trakom s četkama u dnu kućišta, za uvođenje kabela, unaprijed montirana
- Bravica „cam lock” s 3 mm umetkom s dvostrukim perom
- 19-inčne profilirane tračnice sprijeda, prilagodljive dubine u rasteru od 25 mm, montirane na četiri tračnice za unutarnju podjelu

- Montažni kutni element, za prihvat višestruke utičnice ili tračnice za uzemljenje u kombinaciji s tračnicom C-profila za prihvat kabela
- Tračnica C-profila unaprijed montirana na stražnju stranicu kućišta

Zidno kućište AX s 19-inčnim profiliranim tračnicama, prilagodljiva dubina

Jedinice za visinu JV	Pakovanje	8	13	16	16	Stranica
Širina mm		600	600	600	600	
Visina mm		380	600	760	800	
Dubina mm		350	350	350	400	
Maks. dubina ugradnje mm, 19-inčni profil do stražnje stranice, montažnog kutnog elementa		278	278	278	316	
Bravice „cam lock”		1	2	2	2	
Model br.		7641.350	7643.350	7645.350	7646.400	
Prirubna ploča, veličina		7	7	7	7	
Prirubna ploča, broj		1	1	1	1	
Dodatna oprema						
Prirubne ploče IP 66		vidi stranicu 87 – 89				
Kut za učvršćivanje na zid	4 kom.	2505.510	2505.510	2505.510	2505.510	75
Prozorčić, dubina 36 mm	1 kom.	2730.010	2731.010	2732.010	–	65
Prozorčić, dubina 62 mm	1 kom.	2760.010	2761.010	2762.010	–	65
Dno uređaja dubine 250 mm, 2 JV, fiksna ugradnja, RAL 9005	1 kom.	5501.615	5501.615	5501.615	5501.615	
Dno uređaja dubine 300 mm, 2 JV, izvlačivo, RAL 9005	1 kom.	5501.635 ¹⁾	5501.635 ¹⁾	5501.635 ¹⁾	5501.635	
Umetci za zaključavanje		vidi stranicu	vidi stranicu	vidi stranicu	vidi stranicu	68
Mini udobna ručka AX za umetke za zaključavanje ili profilne polucilindre	1 kom.	2537.100	2537.100	2537.100	2537.100	67
19-inčni učvršćivač, 1 JV	24 kom.	2090.000	2090.000	2090.000	2090.000	
Vijci sa zvjezdastim upustom M5 x 16 mm (zvjezdasti upust 25)	50 kom.	7094.130	7094.130	7094.130	7094.130	
Ranžirni panel, 1 JV, RAL 9005	1 kom.	5502.205	5502.205	5502.205	5502.205	
Ploča za provođenje kabela s trakom s četkama, 1 JV, RAL 9005	1 kom.	5502.255	5502.255	5502.255	5502.255	
Kabelske obujmice za tračnice C-profila	25 kom.	7077.000 – 7099.000				
Tračnica za uzemljenje, vodoravna	1 kom.	7113.000	7113.000	7113.000	7113.000	
Trake za uzemljenje		vidi stranicu	vidi stranicu	vidi stranicu	vidi stranicu	83

¹⁾ Za dubinu kućišta 350 mm manji slobodan prostor ispred 19-inčne montažne razine



KUĆIŠTE ZA POSLUŽITELJSKI SKLOP AX – VEĆA **ERGONOMIJA**

Bolja ergonomija postiže se integriranim priključkom za nosivi krak, koji u spoju sa sustavom nosivog kraka marke Rittal osigurava uvijek odgovarajući kut gledanja.





Kompaktni rasklopni ormari AX

Kućište za poslužiteljski sklop AX s ručkama



Struktura sustava stranica 62

Materijal:

- Kućište: čelični lim
- Vrata: čelični lim, sa svih strana zabrtvljeno brtvom od PU pjene
- Ručke: aluminij
- Prednja ploča: aluminij
- Poklopci: umjetni materijal

Vanjska površina:

- Kućište i vrata: uronsko prevlačenje, izvana praškasti premaz, teksturirani završni premaz
- Ručka: prirodna anodizirana
- Prednja ploča: prirodna anodizirana

Boja:

- Kućište i vrata: RAL 7035
- Poklopci: slično RAL 7024

Stupanj zaštite IP u skladu s normom IEC 60 529:

- IP 55

Sadržaj isporuke:

- Kućište s vratima, s izbojem i ojačanjem za priključak nosivog kraka Ø 130 mm
- Sprijeda s maks. izbojem, pokrivenim lako obradivom aluminijskom prednjom pločom debljine 3 mm
- Bočne ručke i poklopci
- Oblikovani kut za unutarnju podjelu sa sistemskim perforacijama
- Bravica „cam lock” s 3 mm umetkom s dvostrukim perom

Napomena:

- Priključak nosivog kraka i smjer otvaranja vrata mogu se promijeniti okretanjem kućišta
- Opcionalno: priključak nosivog kraka Ø 130 mm, ekscentrično unaprijed oblikovan u ploči za ojačanje, može se jednostavno izbušiti
- Sustavi zaključavanja za servisni pristup straga: umetak za zaključavanje može se zamijeniti mini udobnom ručkom AX, umecima za zaključavanje 27 mm, izvedba A
- Sustavi zaključavanja za servisni pristup sprijeda: umetak za zaključavanje može se zamijeniti umecima za zaključavanje 27 mm, izvedba A

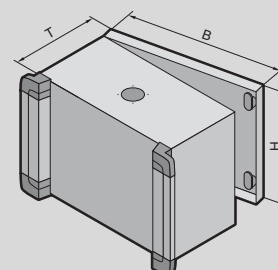
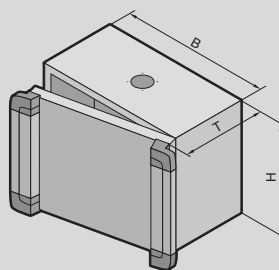

Odobrenja:

- UL
- cUL
- CSA

Kompaktni rasklopni ormari AX

Kučiče za poslužiteljski sklop AX s ručkama

Širina (B) mm	Pakovanje	300	300	380	380	380	Stranica
Visina (H) mm		200	300	300	380	380	
Dubina (T) mm		155	210	210	210	210	
Model br.	1 kom.	6320.050	6315.150	6315.250	6315.350	6320.350	
Težina pribl. kg		4,5	7,0	7,5	9,8	9,8	
Servisni pristup	straga	■	-	-	-	■	
	sprijeda	-	■	■	■	-	

Dodatna oprema							
Sistemska kućište 14 x 39 mm, podjela u visinu	4 kom.	-	-	-	8619.700	8619.700	
Sistemska kućište 14 x 39 mm, podjela u širinu	4 kom.	8619.700	8619.700	-	-	-	
Montažni kutni element	4 kom.	4597.000	4597.000	4597.000	4597.000	4597.000	79
Montažni kutni element za unutarnju podjelu	4 kom.	6205.100	6205.100	6205.100	6205.100	6205.100	80
Mini udobna ručka AX za umetke za zaključavanje ili profilne polucilindre	1 kom.	2537.100	-	-	-	2537.100	67
Mini udobna ručka AX sa sigurnosnim umetkom, zatvaranje E1	1 kom.	2537.200	-	-	-	2537.200	67
Mini udobna ručka AX za lokot i umetke za zaključavanje ili profilne polucilindre	1 kom.	2537.300	-	-	-	2537.300	67
Umetci za zaključavanje		vidi stranicu	vidi stranicu	vidi stranicu	vidi stranicu	vidi stranicu	68
Trake za uzemljenje		vidi stranicu	vidi stranicu	vidi stranicu	vidi stranicu	vidi stranicu	83

Kučiče za poslužiteljski sklop AX s ručkama

Širina (B) mm	Pakovanje	500	500	600	600	600	Stranica
Visina (H) mm		500	500	380	600	600	
Dubina (T) mm		210	210	210	210	210	
Model br.	1 kom.	6315.450	6320.450	6320.550	6320.650	6315.650	
Težina pribl. kg		16,8	16,8	15,4	18,8	22,8	
Servisni pristup	straga	-	■	■	■	-	
	sprijeda	■	-	-	-	■	

Dodatna oprema							
Sistemska kućište 14 x 39 mm, podjela u visinu	4 kom.	8619.710	8619.710	8619.700	8619.720	8619.720	
Sistemska kućište 14 x 39 mm, podjela u širinu	4 kom.	8619.720	8619.720	8619.760	8619.760	8619.760	
Montažni kutni element	4 kom.	4597.000	4597.000	4597.000	4597.000	4597.000	79
Montažni kutni element za unutarnju podjelu	4 kom.	6205.100	6205.100	6205.100	6205.100	6205.100	80
Mini udobna ručka AX za umetke za zaključavanje ili profilne polucilindre	1 kom.	-	2537.100	2537.100	2537.100	-	67
Mini udobna ručka AX sa sigurnosnim umetkom, zatvaranje E1	1 kom.	-	2537.200	2537.200	2537.200	-	67
Mini udobna ručka AX za lokot i umetke za zaključavanje ili profilne polucilindre	1 kom.	-	2537.300	2537.300	2537.300	-	67
Umetci za zaključavanje		vidi stranicu	vidi stranicu	vidi stranicu	vidi stranicu	vidi stranicu	68
Trake za uzemljenje		vidi stranicu	vidi stranicu	vidi stranicu	vidi stranicu	vidi stranicu	83



Kompaktni rasklopni ormari AX

Kućište za poslužiteljski sklop AX za stolni TFT dijagonale do 24 inča



Struktura sustava stranica 62

Za ugradnju standardnih stolnih TFT zaslona dijagonale do 24 inča u formatima 16:9 / 16:10

Materijal:

- Kućište: čelični lim
- Vrata: čelični lim, sa svih strana zabrtvljeno brtvom od PU pjene
- Ručke: aluminij
- Poklopci: umjetni materijal
- Prozor: jednoslojno sigurnosno staklo
- Držač za TFT: čelični lim

Vanjska površina:

- Kućište i vrata: izvana praškasti premaz, teksturirani završni premaz
- Ručka: prirodna anodizirana

Boja:

- Kućište i vrata: RAL 7035
- Poklopci: slično RAL 7024

Stupanj zaštite IP u skladu s normom IEC 60 529:

- IP 65

Sadržaj isporuke:

- Kućište s vratima, s izbojem i ojačanjem za priključak nosivog kraka Ø 130 mm
- Prozor, jednoslojno sigurnosno staklo
- Držač za stolni TFT s prihvaćanjem VESA 75/100
- Bočne ručke i poklopci
- Vrata straga, šarke desno
- Bravica „cam lock” s 3 mm umetkom s dvostrukim perom

Napomena:

- Priključak nosivog kraka i smjer otvaranja vrata mogu se promijeniti okretanjem kućišta
- Opcionalno: priključak nosivog kraka Ø 130 mm, ekscentrično unaprijed oblikovan u ploči za ojačanje, može se jednostavno izbušiti
- umetak za zaključavanje može se zamijeniti mini udobnom ručkom AX, umecima za zaključavanje 27 mm, izvedba A

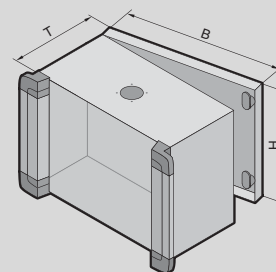

Odobrenja:

- UL
- cUL
- CSA

Kućište za poslužiteljski sklop AX za stolni TFT dijagonale do 24 inča

Širina (B) mm	Pakovanje	650	Stranica
Visina (H) mm		450	
Dubina (T) mm		155	
Model br.	1 kom.	6321.050	
Težina pribl. kg		18,0	
Bravica „cam lock”		2	
Dodatna oprema			
Mini udobna ručka AX za umetke za zaključavanje ili profilne polucilindre	1 kom.	2537.100	67
Mini udobna ručka AX sa sigurnosnim umetkom, zatvaranje E1	1 kom.	2537.200	67
Mini udobna ručka AX za lokot i umetke za zaključavanje ili profilne polucilindre	1 kom.	2537.300	67
Umetci za zaključavanje		vidi stranicu	68

AX. KX. SYSTEM PERFECTION.

LED systemska svjetiljka



ENCLOSURES

POWER DISTRIBUTION

CLIMATE CONTROL

IT INFRASTRUCTURE

SOFTWARE & SERVICES



FRIEDHELM LOH GROUP



DODATNA OPREMA AX – VEĆA **SIGURNOST**

Veća sigurnost jamči se dobivanjem svih odobrenja prilikom montaže tipski ispitane sistemske dodatne opreme, kao što su držači za učvršćivanje na zid i prirubne ploče.







Sukladnost sa standardima organizacije UL

Prilikom primjene komponenti dodatne opreme marke Rittal u već postojećim ili novim otvorima u kućištu, serijsko odobrenje organizacije UL ostaje sačuvano u punom opsegu.



Unutarnja podjela

Individualna unutarnja podjela ormara obavlja se brzo i lako zahvaljujući tračnici za unutarnju podjelu koja se bez alata može mehanički fiksirati na raznim visinama putem unaprijed izrađenih jezičaca te njezinoj potpunoj kompatibilnosti s bogatom sistemskom dodatnom opremom.

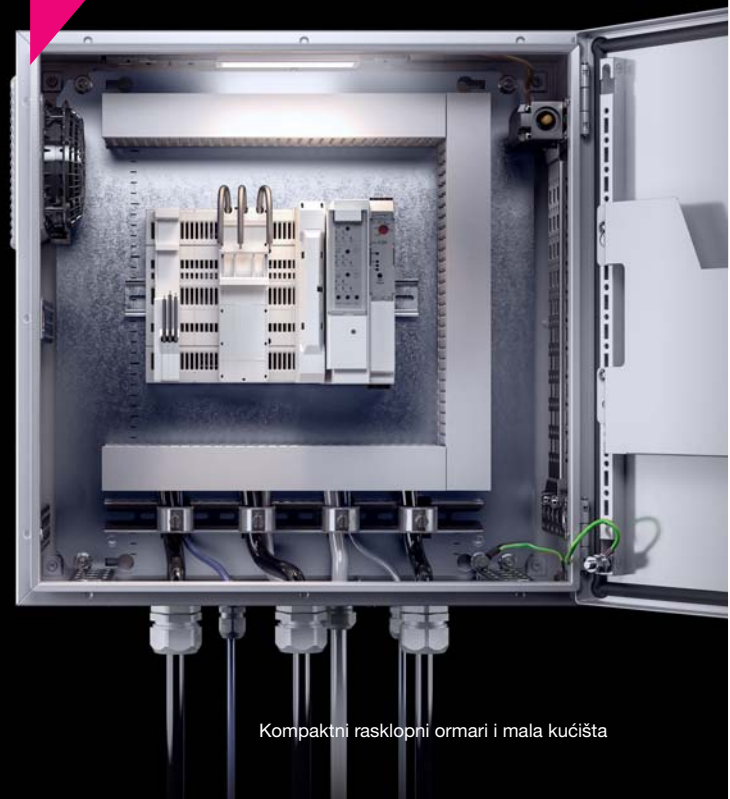

Distribucija struje

Za manje niskonaponske sklopne sustave, AX u spoju sa sabirničkim sustavom RiLine Compact idealno je rješenje s dokazom o načinu gradnje.



Brza montaža

S tračnicom za unutarnju podjelu u trenu se i bez mehaničke obrade mogu realizirati rutinski zadaci, kao što je montaža prekidača za položaj vrata ili vodilica kabela.



Fleksibilnost

Za podjelu vrata nije potrebna mehanička obrada vrata jer se sistemska dodatna oprema može pričvrstiti izravno na rupičastu letvicu na vratima s U-profilom i sistemskim perforacijama.



Udobnost

Udobna ručka AX može se isporučiti za sve standardne umetke za zaključavanje, što znači da se može ugraditi u sve postojeće sustave zaključavanja.

Montažu obavlja jedna osoba

Novi držač za učvršćivanje na zid može se vrlo jednostavno izvana pričvrstiti vijkom koji samostalno urezuje navoj. Kućište se potom može jednostavno objesiti na unaprijed postavljene vijke.



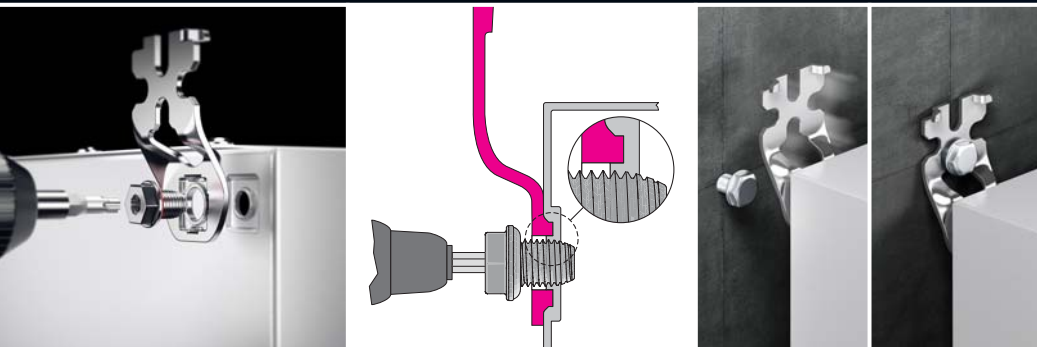

Držač i jezičac za učvršćivanje na zid, čelični lim

Kućišta od čeličnog lima sa stražnje su strane opremljena pravokutnim utisnućima za učvršćivanje zidnih držača, kao i inovativnim otvorom za izravno pričvršćivanje izvana uz pomoć samoureznih vijaka.



Držač i jezičac za učvršćivanje na zid, oplemenjeni čelik

Kućišta od oplemenjenog čelika sadrže utisnuće koje služi za postavljanje držača za učvršćivanje na zid na način da mu se omogućiti zakretanje, kao i oznaku za bušenje. Time se štedi vrijeme i omogućuje bušenje bez mjerenja i označavanja. Kućišta od oplemenjenog čelika straga su zatvorena zbog higijenskih razloga.



Sustav podnožja AX

Veliki otvor u kutnom elementu postolja omogućuje izravno pričvršćivanje na kućište s prednje strane uz pomoć vijaka. Stranice koje se postavljaju kopčanjem omogućuju jednostavan i brz pristup podnožju, a time i njegovu individualnu namjenu, primjerice kao prostor za spremanje kabela.



Nizanje

Kućišta opremljena probojima mogu se uz pomoć ležaja za nizanje brzo spojiti u niz uz očuvanje stupnja zaštite.



Zaštitni krovčić

Zaštitni krovčić ukošen je pa stoga pouzdano štiti kućište od zadržavanja vlage i ostalih onečišćenja odozgo. Učvrstiti se može bez mehaničke obrade na kućištu.



Spojnice za stup

Uz pomoć univerzalne spojnice za stup, kućišta se mogu vrlo jednostavno i bez mehaničke obrade pričvrstiti na okrugle ili pravokutne stupove.

Transportne ušice

U provrte koji se serijski nalaze na većim kućištima mogu se radi transporta jednostavno montirati ušice za dizalicu. Limovi za ojačanje pritom služe za siguran transport – čak i kada je oprema unutar kućišta teška.





Inačice vrata

Kod kućišta odgovarajućih dimenzija mogu se, kao inačice vrata, postaviti prozorčići ili upravljačke ploče. Na taj se način kućišta mogu upotrebljavati kao kućišta za poslužiteljski sklop, odnosno omogućuje se neometan pogled na komponente u kućištu.



Podjela vrata

Rupičasta letvica na vratima s integriranim sistemskim perforacijama od 25 mm omogućuje sasvim individualnu podjelu s džepićima za dijagram toka. Tako će sva važna dokumentacija uvijek biti nadohvat ruke. Sa sistemskim se kućištem vrata mogu vrlo jednostavno upotrijebiti kako dodatna površina za montažu.



Podjela vrata

Šarke s kutom otvaranja 180° i blokada vrata omogućuju neometane radove u kućištu – vrata se ne mogu nehotično zatvoriti, a nema ni prepreka pri radu u skućenom prostoru.





Sustav zaključavanja

Udobna ručka dostupna je za kućišta sa šipkom za zaključavanje i bravicom „cam lock“ u svim standardnim izvedbama i sa svim umecima za zaključavanje. Opcijom postavljanja do šest lokota na višestruku bravu vrlo se jednostavno omogućuje individualno pravo pristupa za različite skupine osoba.



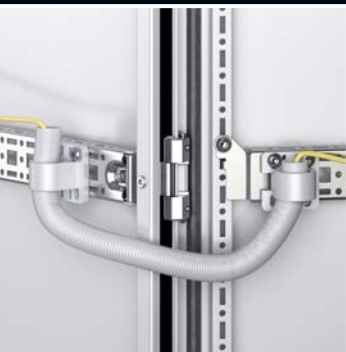

Sistemske kućište 14 x 39 mm

U kombinaciji s tračnicom za unutarnju podjelu ili rupičastom letvicom na vratima, sistemsko kućište 14 x 39 mm otvara potpuno nove mogućnosti za unutarnju podjelu.



Trake za uzemljenje

Za sigurno uzemljenje dostupne su gotove trake za uzemljenje optimirane duljine u svim standardnim presjecima. Time se znatno skraćuje vrijeme potrebno za montažu.



Ugradbeni sklop ISV

Uz pomoć ugradbenih sklopova ISV, standardna kućišta AX mogu se bez velikog troška pripremiti za opremanje dodatnim modulima ISV. Moguća je i ugradnja u kućište od oplemenjenog čelika odgovarajuće veličine.



Čepovi za izjednačenje tlaka

Brtvnom membranom koja je ugrađena u čep za izjednačenje tlaka smanjuju se razlike u tlaku prouzročene promjenjivim klimatskim uvjetima. Zbog toga ne dolazi do stvaranja kondenzata, a time ni do problema s korozijom u kućištu.

Tračnica za unutarnju podjelu

Tračnicom za unutarnju podjelu u trenu se stvara dodatna površina za montažu ili osnova za cjelovitu tračničku konstrukciju u rasteru od 25 mm. Pritom nije potrebna nikakva mehanička obrada, a siguran položaj postiže se jezičcima izrađenim u kućištu – čak i u uvjetima dinamičkog opterećenja.

Montažni kutni element

Uz pomoć kuta za montažu LED sistemska svjetiljka može se fleksibilno učvrstiti u području krova ili bočno u rasteru od 25 mm. Montaža se pritom u potpunosti odvija bez mehaničke obrade kućišta.

Ventilator s filtrom

Ventilatori s filtrom marke Rittal pravi su odabir za sprečavanje razvijanja visokih temperatura unutar kućišta. Kada se oni upotrebljavaju, čak i odobrenje organizacije UL ostaje valjano bez ograničenja.



Odvod kondenzata

Kada se ne može izbjeći stvaranje kondenzata u kućištu, on se odvodom kondenzata može sigurno odvesti van. Kućište ostaje zaštićeno od prskanja vode zahvaljujući ugrađenoj labirintnoj brtvi. Kod kućišta od čeličnog lima montaža se može obaviti bez mehaničke obrade kućišta.



Uvođenje kabela



Vođenje kabela
Uz pomoć crijeva kabela i držača crijeva kabela se mogu fleksibilno i sigurno provesti između vrata i kućišta.

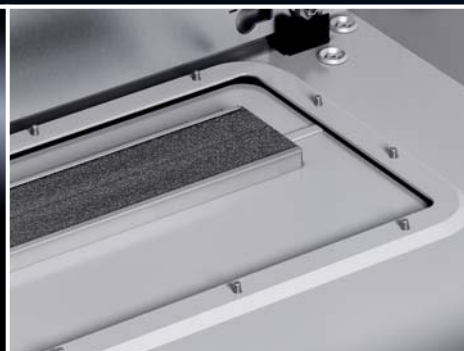
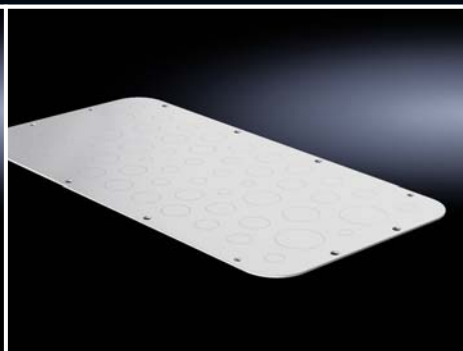

Provodnica utikača, mala
Kako bi uvođenje gotovih kabela u željene površine bilo lako poput dječje igre. Ugradnja je moguća kod materijala debljine do 4 mm. Kabelskim se vezicama kabela mogu sigurno učvrstiti na ugrađeni element za sprečavanje naprezanja kabela.



Provođenje kabela, modularno

Modularnim provođenjem kabela omogućuje se potpuno fleksibilno uvođenje kabela, čak i onih gotovih. Brtvni se umeci mogu individualno prilagoditi potrebnim presjecima kabela. Modularno provođenje kabela dostupno je u obliku prirubne ploče i za montažu na sve željene plohe.

Tračnica za unutarnju podjelu

Može se primijeniti i za vođenje kabela ili za konstrukcije poput priključnih letvica.

Prirubne ploče

Za svaku primjenu odgovarajuća prirubna ploča. Svejedno je jesu li to prirubne ploče od umjetnog materijala s membranama za brzo uvlačenje kabela, metalne prirubne ploče s metričkim utisnucima za jednostavnu montažu vijčanih spojeva kabela ili prirubne ploče sa steznim profilom za, primjerice, uvlačenje gotovih kabela.

Vijčani spojevi kabela

Ovisno o primjeni, dostupni su vijčani spojevi kabela od niklane mjeđi, poliamida ili u EMK izvedbi. Ugrađene stezne membrane osiguravaju sigurno pritezanje i sprečavaju naprezanje kabela kako bi oni što duže trajali.



Struktura sustava AX

Sustav podnožja AX

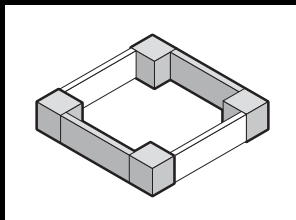

Raznolikost modularnih podnožja

Novi i inovativni sustav podnožja AX nudi dosad neviđenu raznolikost funkcija i mogućnosti primjene.

Sustav podnožja AX sastoji se od sljedećih dijelova:

- Kutni elementi postolja sa stranicama postolja, sprijeda i straga
- Stranice postolja, bočne

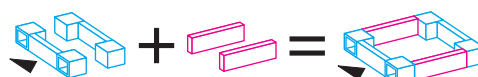

Jedan kataložki broj za **kutne elemente postolja sa stranicama postolja, sprijeda i straga**

Jedan kataložki broj za **stranice postolja, bočne**

Kompletno **postolje AX**

Visina postolja	Osnovni oblik	Mogućnosti provođenja kabela				Stabilizacija nanizanih postolja	
100 mm							
200 mm							

Kutni elementi postolja sa stranicama postolja, sprijeda i straga

čelični lim

Kutni elementi postolja s velikim otvorom za optimalan pristup mjestu postavljanja vijka, koji se može pokriti kutnim poklopcem od umjetnog materijala.

Materijal:

- Kutni element postolja: čelični lim
- Stranica postolja sprijeda/straga: čelični lim
- Kutni poklopac: umjetni materijal

Boja:

- RAL 9005

Sadržaj isporuke za visinu 100 mm:

- 4 kutna elementa postolja visine 100 mm
- 4 kutna poklopca
- 2 stranice postolja, sprijeda/straga, visine 100 mm
- Klj. materijal za učvršćivanje

Sadržaj isporuke za visinu 200 mm:

- 4 kutna elementa postolja visine 200 mm
- 4 kutna poklopca
- 1 stranica postolja, sprijeda/straga, visine 200 mm
- 2 stranice postolja, sprijeda/straga, visine 100 mm
- Klj. materijal za učvršćivanje

Visina 100 mm

Za širinu ormara mm	Model br.
600	2820.061
800	2820.081
1000	2820.101
1200	2820.121

Visina 200 mm

Za širinu ormara mm	Model br.
600	2820.062
800	2820.082
1000	2820.102
1200	2820.122

! Također potrebno:

- Stranice postolja, bočne, za zatvaranje jedinice postolja, vidi stranicu 63

+ Pribor:

- Pločica za učvršćivanje na pod, vidi stranicu 63

Struktura sustava AX

Sustav podnožja AX

Stranice postolja, bočne

čelični lim

Za bočno zatvaranje jedinice postolja i dodatnu stabilizaciju ili unutarnju podjelu niza postolja. Na postoljima visine 200 mm po izboru se može montirati jedna stranica visine 200 mm ili dvije stranice visine 100 mm.

Materijal:

- Čelični lim

Boja:

- RAL 9005

Sadržaj isporuke:

- 2 stranice postolja
- Uklj. materijal za učvršćivanje

Visina 100 mm

Za dubinu ormara mm	Model br.
300	2820.310
400	2820.410

Visina 200 mm

Za dubinu ormara mm	Model br.
300	2820.320
400	2820.420

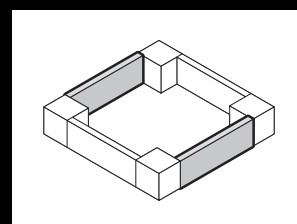

Pločica za učvršćivanje na pod

Za učvršćivanje postolja na pod. Za vijke za učvršćivanje do Ø 12 mm.

Materijal:

- Čelični lim

Vanjska površina:

- Pocinčana

Pakovanje	Model br.
10 kom.	2817.000



Struktura sustava AX

Pod/nizanje



Čep za izjednačenje tlaka

U zatvorenim se kućištima zbog razlika u tlaku može stvarati kondenzat, osobito kada je kućište izloženo promjenjivim klimatskim uvjetima. Brtvenom membranom koja je ugrađena u čep za izjednačenje tlaka uvelike se smanjuju te razlike u tlaku, pa time i stvaranje kondenzata, a ona dodatno štiti od prodiranja vlage izvana. Radi zaštite od onečišćenja čep se ugrađuje u okomite plohe.

Tehnički podaci:

- Propusnost zraka do 120 litara na sat pri razlici u tlaku do 70 mbar
- Prikjučni navoj M12 x 1,5
- Može se montirati u stijenske debljine do 4 mm

Pakovanje	Model br.
5 kom.	2459.500

Materijal:

- Poliamid

Boja:

- Slično RAL 9005

Stupanj zaštite IP u skladu s normom IEC 60 529:

- IP 68

Stupanj zaštite IP u skladu s normom IEC 40 040-9:

- IP 69K

Sadržaj isporuke:

- Uklj. protumaticu



Odvod kondenzata

Za siguran odvod kondenzata iz unutrašnjosti i zaštitu od prskanja vode izvana (efekt labirinta). Provrt treba imati promjer 16 mm (kod modela AX od čeličnog lima provrt je već izrađen u dnu).

Materijal:

- Poliamid

Boja:

- Slično RAL 7035

Stupanj zaštite:

- Zaštita od prskanja vode u slučaju pravilne montaže dolje

Pakovanje	Model br.
6 kom.	2459.000

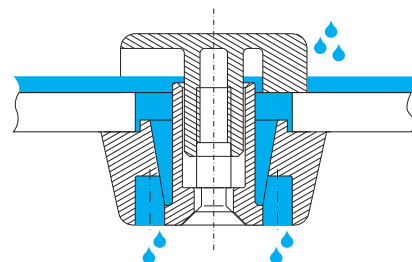

Ležaj za nizanje

za AX, KX

Za nizanje kućišta AX/KX. Kupac treba izraditi potrebne izboje.

Specijalni vijci i matice

- Za brzu i jednostavnu montažu bez urezivanja navoja
- Kompresija brtve ograničava se fiksno određenu razinu, čime se osigurava trajno brtvljenje između ormara

Brtva, samoljepljiva

- Sastoji se od brtvenih elemenata koji se mogu nizati i kutnih elemenata za individualnu prilagodbu na različite veličine kućišta

Jedno pakovanje dovoljno je za mjesto nizanja do V x D = 800 x 350 mm

Pakovanje	Model br.
1 kom.	1199.100

Sadržaj isporuke:

- Specijalni vijci i matice
- Brtveni elementi, samoljepljivi

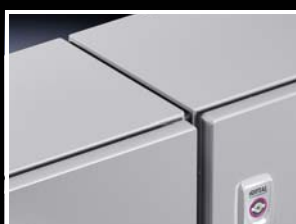

Struktura sustava AX

Prozorčić / upravljačka ploča

Prozorčić

Za dogradnju na

- kućište AX umjesto vrata
- plohe

Maks. dubina ugradnje: (dubina -4 mm)

Vidljiva površina: (širina -60 mm) x (visina -60 mm)

Materijal:

- Okvir: aluminij, prirodno anodiziran
- Staklo: akrilno staklo

Stupanj zaštite IP u skladu s normom IEC 60 529:

- IP 54

Sadržaj isporuke:

- Ukij. ručku od umjetnog materijala sa sigurnosnim umetkom br. 3524 E

Dubina 36 mm

Može se upotrijebiti kao inačica vrata kod	Širina mm	Visina mm	Model br.
1050.000, 1350.000 1007.000	497	497	2733.010
1039.000, 1339.000 1009.000	597	377	2730.010
1010.000, 1054.000 1060.000, 1360.000	597	597	2731.010
1012.000, 1076.000 1376.000	597	757	2732.010

Dubina 62 mm

Može se upotrijebiti kao inačica vrata kod	Širina mm	Visina mm	Model br.
1050.000, 1350.000 1007.000	497	497	2763.010
1039.000, 1339.000 1009.000	597	377	2760.010
1010.000, 1054.000 1060.000, 1360.000	597	597	2761.010
1012.000, 1076.000 1376.000	597	757	2762.010

Upravljačka ploča

Za dogradnju na

- kućište AX umjesto vrata
- plohe

Konstrukcija okvira s aluminijском pločom debljine 3 mm, pričvršćenom iznutra.

Materijal:

- Aluminij, prirodno anodiziran

Stupanj zaštite IP u skladu s normom IEC 60 529:

- IP 54

Sadržaj isporuke:

- Aluminijški okvir
- Distribucijska ploča
- Šarke
- Nosaci

Može se upotrijebiti kao inačica vrata za AX	Širina mm	Visina mm	Dubina mm	Model br.
1004.000 1011.000 1031.000	377	297	36	2741.010
1006.000 1303.000 1380.000	377	377	36	2742.010
1008.000 1038.000 1338.000	377	597	36	2743.010
1007.000 1013.000 1050.000 1350.000	497	497	36	2745.010
1009.000 1039.000 1339.000	597	377	36	2744.010
1010.000 1060.000 1304.000 1360.000	597	597	36	2746.010

Površina za ugradnju:
(širina -70 mm) x (visina -70 mm)

Dimenzije aluminijške ploče:
(širina -54 mm) x (visina -54 mm)



Pribor:

- Bravica „cam lock” 2749.100, vidi stranicu 65

Bravica „cam lock”

za upravljačku ploču

Naknadno se može postaviti kod upravljačkih ploča u upravljačkom polju ili stijenki kućišta. Serijski umetak s dvostrukim perom može se zamijeniti umecima za zaključavanje, izvedba C.



Pribor:

- Umetci za zaključavanje, izvedba C, vidi priručnik 35, stranica 680



Struktura sustava AX

Sustav zaključavanja



Udobna ručka AX

za kompaktne rasklopne ormare AX sa šipkom za zaključavanje

Pripremljena za ugradnju umetaka za zaključavanje ili standardnih profilnih polucilindara od 40 odn. 45 mm, kao i sigurnosnih umetaka i umetaka s pritisnim gumbom. Otključana ručka otklapa se prema naprijed i zakreće kako bi se brava otvorila.

Materijal:

– Tlačni lijev u cinku

Vanjska površina:

– Praškasti premaz

			
	Za umetke za zaključavanje ili profilne polucilindre	Sa sigurnosnim umetkom, zatvaranje E1 ¹⁾	Za lokote i umetke za zaključavanje ili profilne polucilindre
	Model br.		
RAL 7035	2435.100	2435.200	2435.400
Umetci za zaključavanje, izvedba A			
7 mm pravokutnik	2460.000	–	2460.000
8 mm pravokutnik	2461.000	–	2461.000
7 mm trokut	2462.000	–	2462.000
8 mm trokut	2463.000	–	2463.000
Odvijač	2464.000	–	2464.000
Umetak Daimler	2465.000	–	2465.000
3 mm dvostruko pero	2466.000	–	2466.000
Fiat	2307.000	–	2307.000
6,5 mm trokut	2460.650	–	2460.650
Sigurnosni umeci i umeci s pritisnim gumbom			
Sigurnosni umetak, zatvaranje br. 3524 E ²⁾	2467.000	–	2467.000
Umetak s pritisnim gumbom	2468.000	–	2468.000
Umetak s pritisnim gumbom i sigurnosni umetak ²⁾	2469.000 ³⁾	–	2469.000 ³⁾
Profilni polucilindar			
prema normi DIN 18 252 ⁴⁾	9785.040	–	9785.040
	9785.042 ⁵⁾	–	9785.042 ⁵⁾

¹⁾ Samo za primjenu kod robnih marki VW, Audi, SEAT, Skoda Auto, isporuka bez ključa

²⁾ S 2 ključa

³⁾ Zatvaranje br. 2123, druga zatvaranja nisu moguća

⁴⁾ S 3 ključa po umetku za zaključavanje

⁵⁾ Pakovanje = 2 kom., zatvaranje unutar jednog pakovanja simultano, kod različitih pakovanja nije simultano

Struktura sustava AX

Sustav zaključavanja

Mini udobna ručka AX

za AX s bravicom „cam lock”, KX s bravicom „cam lock”

Pripremljena za ugradnju umetaka za zaključavanje ili standardnih profilnih polucilindara od 40 odn. 45 mm, kao i sigurnosnih umetaka i umetaka s pritisnim gumbom. Otključana ručka zakreće kako bi se brava otvorila.

			
	Za umetke za zaključavanje ili profilne polucilindre	Sa sigurnosnim umetkom, zatvaranje E1 ¹⁾	Za lokote i umetke za zaključavanje ili profilne polucilindre
	Model br.		
	2537.100	2537.200	2537.300
Umetci za zaključavanje, izvedba A			
7 mm pravokutnik	2460.000	–	2460.000
8 mm pravokutnik	2461.000	–	2461.000
7 mm trokut	2462.000	–	2462.000
8 mm trokut	2463.000	–	2463.000
Odvijač	2464.000	–	2464.000
Umetak Daimler	2465.000	–	2465.000
3 mm dvostruko pero	2466.000	–	2466.000
Fiat	2307.000	–	2307.000
6,5 mm trokut	2460.650	–	2460.650
Sigurnosni umeci i umeci s pritisnim gumbom			
Sigurnosni umetak, zatvaranje br. 3524 E ²⁾	2467.000	–	2467.000
Umetak s pritisnim gumbom	2468.000	–	2468.000
Umetak s pritisnim gumbom i sigurnosni umetak ²⁾	2469.000 ³⁾	–	2469.000 ³⁾
Profilni polucilindar			
prema normi DIN 18 252 ⁴⁾	9785.040	–	9785.040
	9785.042 ⁵⁾	–	9785.042 ⁵⁾

¹⁾ Samo za primjenu kod robnih marki VW, Audi, SEAT, Skoda Auto, isporuka bez ključa

²⁾ S 2 ključa



³⁾ Zatvaranje br. 2123, druga zatvaranja nisu moguća

⁴⁾ S 3 ključa po umetku za zaključavanje

⁵⁾ Pakovanje = 2 kom., zatvaranje unutar jednog pakovanja simultano, kod različitih pakovanja nije simultano

Umetci za zaključavanje

za ugradnju u udobnu ručku AX, mini udobnu ručku AX

		
	Model br.	
Sigurnosni umetak, zatvaranje br. 3524 E ¹⁾	2467.000	–
Umetak s pritisnim gumbom	2468.000	–
Umetak s pritisnim gumbom i sigurnosni umetak ¹⁾	2469.000²⁾	–
Profilni polucilindar prema normi DIN 18 252 ³⁾	–	9785.040
	–	9785.042⁴⁾

¹⁾ S 2 ključa

²⁾ Zatvaranje br. 2123, druga zatvaranja nisu moguća

³⁾ S 3 ključa po umetku za zaključavanje

⁴⁾ Pakovanje = 2 kom., zatvaranje unutar jednog pakovanja simultano, kod različitih pakovanja nije simultano



Struktura sustava AX

Sustav zaključavanja



Umetci za zaključavanje

- Za
- AX s bravicom „cam lock“
 - AX sa šipkom za zaključavanje
 - Udobna ručka AX
 - Mini udobna ručka AX

Materijal:

- Tlačni ljev u cinku

Izvedba A, duljina 27 mm	Model br.
7 mm pravokutnik	2460.000
8 mm pravokutnik	2461.000
7 mm trokut	2462.000
8 mm trokut	2463.000
Odvijač	2464.000
Umetak Daimler	2465.000
3 mm dvostruko pero	2466.000
Fiat	2307.000
6,5 mm trokut	2460.650

Višestruka brava

za 6 lokota

Idealno rješenje kada se za radove održavanja i popravaka mora predvidjeti individualno pravo pristupa za više osoba.

Materijal:

- Čelični lim

Vanjska površina:

- Pocinčana

Pakovanje	Model br.
2 kom.	2493.500

Poklopac kutije brave

za lokote odnosno višestruke brave

Za naknadnu dogradnju na sve kompaktne rasklopne ormare AX od čeličnog lima te s bravicom „cam lock“.

Materijal:

- Tlačni ljev u cinku

Vanjska površina:

- Niklana

Pakovanje	Model br.
1 kom.	2476.100

Bravica „cam lock“, oplemenjeni čelik

za AX, KX e-kutiju

S umetkom s dvostrukim perom

Materijal:

- Komplet od oplemenjenog čelika 1.4404 (AISI 316L)





Za	Pakovanje	Model br.
AX	1 kom.	2304.100
KX e-kutija	1 kom.	2309.110

Struktura sustava AX

Sustav zaključavanja

Ključ za rasklopni ormar

Za umetke za zaključavanje. Kućište, ormar i sustavi zaključavanja standardno se isporučuju s odgovarajućim ključem.

				
	Model br.			
	-	-	2549.000	2549.500 ²⁾
Dvostruko pero br. 5	2531.000	-	■	■
Sigurnosno zatvaranje br. 3524 E	-	2532.000 ¹⁾	-	-
7 mm trokut	2545.000	-	-	■
8 mm trokut	2546.000	-	■	■
7 mm pravokutnik	2547.000	-	-	■
8 mm pravokutnik	2548.000	-	■	■
Za Daimler	2521.000	-	-	-
Za Fiat	2308.000	-	-	-

¹⁾ Pakovanje = 2 komada

²⁾ S adapterom za pero i okretnim perom za: zvjezdasti utor veličine 25 i križni utor (PH 2)



Šarka 180°

Za povećanje kuta otvaranja vrata na 180°.

Materijal:

- Tlačni lijev u cinku

Sadržaj isporuke:

- Ukj. materijal za učvršćivanje i predložak za bušenje

Pakovanje	Model br.
3 kom.	2449.010



Struktura sustava AX

Podjela vrata



Montažne prečke

za podjelu vrata, za AX

Za pričvršćivanje sljedećih elemenata

- Kabelski kanali
- Držač crijeva kabela
- Oprema ugrađena u vrata
- Sabiranje i učvršćivanje kabela

Perforacija Ø 4,5 mm u DIN rasteru od 25 mm

Mogućnosti ugradnje:

- U vrata kućišta AX s bravicom „cam lock”

Materijal:

- Čelični lim

Vanjska površina:

- Pocičana

Sadržaj isporuke:

- Uklj. materijal za učvršćivanje

Za širinu vrata mm	Duljina mm	Pakovanje	Model br.
380	320	20 kom.	4599.100
400	340	20 kom.	4694.000
500	440	20 kom.	4695.000
600	540	20 kom.	4696.000
760	700	20 kom.	4599.200
800	740	20 kom.	4697.000

! Također potrebno:

- Za ugradnju u AX od oplemenjenog čelika: rupičasta letvica za vrata AX od oplemenjenog čelika, vidi stranicu 70

+ Pribor:

- Vijci za lim i samourezni vijci M5, vidi stranicu 81

Sistemska kućište 14 x 39 mm

za podjelu vrata, za AX

Za učvršćivanje sljedećih elemenata

- Kabelski kanali
- Držač crijeva kabela
- Oprema ugrađena u vrata i drugo

Mogućnosti ugradnje:

- U vrata kućišta AX sa šipkom za zaključavanje

Materijal:

- Čelični lim

Vanjska površina:

- Pocičana

Sadržaj isporuke:

- Uklj. materijal za učvršćivanje

Za širinu vrata mm	Razmak između točaka za učvršćivanje mm	Pakovanje	Model br.
600	475	4 kom.	8619.720
800	675	4 kom.	8619.730
1000	375	4 kom.	8619.710
1200	475	4 kom.	8619.720

! Također potrebno:

- Za ugradnju u AX od oplemenjenog čelika: rupičasta letvica za vrata AX od oplemenjenog čelika, vidi stranicu 70

+ Pribor:

- Vijci za lim i samourezni vijci M5 za postavljanje kupčevih komponenata u sistemsko kućište, vidi stranicu 81

Rupičasta letvica za vrata

za AX od oplemenjenog čelika

Za okomitu dogradnju na navojne svornjake vrata.

Za pričvršćivanje sljedećih elemenata

- Montažne prečke
- Sistemsko kućište 14 x 39 mm
- Blokada vrata

Materijal:

- Čelični lim

Vanjska površina:

- Pocičana

Za visinu vrata mm	Pakovanje	Model br.
760	2 kom.	2311.076
1000	2 kom.	2311.100
1200	2 kom.	2311.120

+ Pribor:

- Montažne prečke, vidi stranicu 70
- Sistemsko kućište 14 x 39 mm, vidi stranicu 70
- Blokada vrata, vidi stranicu 71
- Vijci, vidi stranicu 81

Struktura sustava AX

Podjela vrata

Kutija za pohranu

Obostrano ljepljivom vrpcom učvršćuje se na sve ravne, čiste plohe. Sigurno čuvanje CD-a/DVD-a, sitnih dijelova kao što su osigurači i slično.

Kapacitet:

– Maks. 10 CD-a/DVD-a

Materijal:

– Poliamid

Pakovanje	Model br.
1 kom.	2446.000



Džepići za dijagram toka od čeličnog lima

prilagodljive širine, za AX

Za učvršćivanje na rupičastu letvicu na vratima na proizvoljnoj visini. Širina im je prilagodljiva i može se lako promijeniti.

Dubina: 35 mm

Boja:

– RAL 7035

Sadržaj isporuke:

– Uklij. vijke za učvršćivanje

Prikladno za širine vrata mm	Unutarnja širina otvora mm		Model br.
	Širina	Visina	
400, 500	325 – 425	210	2515.200
600	475 – 575	210	2515.300
760, 800	625 – 725	210	2515.400

**Također potrebno:**

– Za ugradnju u AX od oplemenjenog čelika: rupičasta letvica za vrata AX od oplemenjenog čelika, vidi stranicu 70

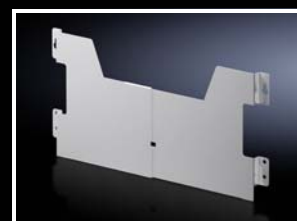

Džepići za dijagram toka od umjetnog materijala

Za lijepljenje na plohe.

Materijal:

– Polistirool sa samoljepljivim trakama za učvršćivanje

Boja:

– Slično RAL 7035

Za format	Unutarnja širina otvora mm			Model br.
	Š	V	D	
DIN A3 pejzažno	438	286	45	2513.000
DIN A4 portretno	228	254	17	2514.000
DIN A5 pejzažno	228	174	17	2515.000



Džepići za dijagram toka s prozirnim džepićem

S privrenim prozirnim džepićem i samoljepljivom poleđinom.

Za format	Model br.
DIN A4	2510.000
DIN A3	2512.000



Blokada vrata AX

Za osiguravanje otvorenih vrata. Može se montirati bez mehaničke obrade kućišta.

Sadržaj isporuke:

– Uklij. materijal za učvršćivanje

Za	Montaža	Pakovanje	Model br.
AX od čeličnog lima AX od oplemenjenog čelika	gore/ dolje	5 kom.	2519.010

**Također potrebno:**

– Za ugradnju u AX od čeličnog lima: tračnica za unutarnju podjelu AX, odgovarajuće dubine, vidi stranicu 77
– Za ugradnju u AX od oplemenjenog čelika: rupičasta letvica za vrata AX od oplemenjenog čelika, vidi stranicu 70



Struktura sustava AX

Krov



Zaštitni krov

za AX

Mogućnosti ugradnje:

- Može se zalijepiti bez mehaničke obrade
- Može se učvrstiti vijcima u slučaju dinamičkih opterećenja

Materijal:

- Oplemenjeni čelik 1.4301 (AISI 304)

Vanjska površina:

- Brušena završna obrada, zrnatost 240

Sadržaj isporuke:

- Uklj. materijal za učvršćivanje

Za		H mm	Model br.
Širina ormara mm	Dubina ormara T mm		
300	210	37	2361.010
380	210	37	2472.010
500	210	37	2362.010
600	210	37	2473.010
600	350	47	2476.010
760	300	43	2474.010
800	300	43	2475.010
1000	300	43	2363.010

Pogled sa strane

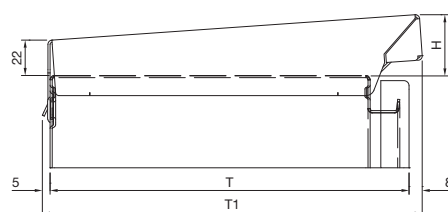

$T1 = \text{dubina ormara } T + 13 \text{ mm}$

Pogled straga

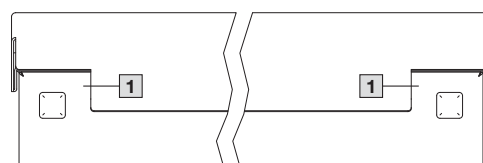

1 Otvor za držač za učvršćivanje na zid

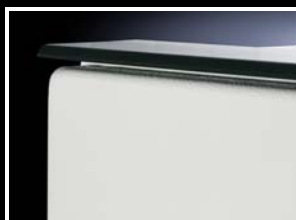

Letvica za zaštitu od prašine

za AX, KX

Za zaštitu od naslaga na gornjem rubu vrata i između kućišta i vrata/poklopca. Letvicu za zaštitu od prašine skratite u skladu sa širinom kućišta. Probušite otvor u kućištu pa montirajte letvicu uz pomoć ljepljive trake i vijaka.

Materijal:

- Umjetni materijal, otporan na UV zračenje

Boja:

- Slično RAL 7024

Duljina mm	Model br.
1200	2426.500



Transportne ušice

za AX

Za transport rasklopnih ormara dizalicom, s limom za ojačanje za podmetanje.

Navoj: M12

Sadržaj isporuke:

- Transportne ušice
- Limovi za ojačanje

Pakovanje	Model br.
2 kom.	2509.010

Struktura sustava AX

Učvršćivanje na zid

Jezičac za učvršćivanje na zid

za AX od čeličnog lima, KX od čeličnog lima

Za učvršćivanje kućišta AX i KX od čeličnog lima.

Prednosti:

- Izravno pričvršćivanje sa stražnje strane u otvor na kućištu uz pomoć vijka koji samostalno urezuje navoj
- Umjesto vijka koji samostalno urezuje navoj, s unutrašnje se strane vijkom i maticom može pričvrstiti držač

Sadržaj isporuke:

- Uklj. materijal za učvršćivanje

Materijal	Razmak od zida mm	Pakovanje	Model br.
Čelični lim, pocinčani	8	4 kom.	1590.010



Jezičac za učvršćivanje na zid

za AX od oplemenjenog čelika, KX od oplemenjenog čelika

Za učvršćivanje kućišta AX i KX od oplemenjenog čelika.

Sadržaj isporuke:

- Uklj. materijal za učvršćivanje

Napomena:

- Radi očuvanja stupnja zaštite i higijene, kućišta od nehrđajućeg čelika ne sadrže provrte za jezičac za učvršćivanje na zid

Materijal	Razmak od zida mm	Pakovanje	Model br.
Oplemenjeni čelik 1.4301 (AISI 304)	8	4 kom.	1594.010



Struktura sustava AX

Učvršćivanje na zid

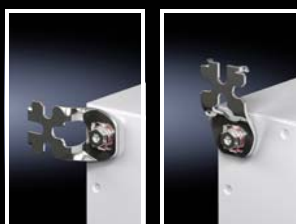

Držač za učvršćivanje na zid

za AX od čeličnog lima, KX od čeličnog lima

Može ga lako instalirati jedna osoba, a optimalan je za potpuno pokrivenu instalaciju zidnih kućišta i u skućenom prostoru.

Prednosti:

- Izravno pričvršćivanje sa stražnje strane u otvor na kućištu uz pomoć vijka koji samostalno urezuje navoj
- Jednostavno vješanje zidnog držača na unaprijed postavljeni vijak na zidu
- Zahvaljujući četirima različitim položajima ugradnje, zidno učvršćenje može se optimalno prilagoditi lokalnim uvjetima
- Umjesto vijka koji samostalno urezuje navoj, s unutrašnje se strane vijkom i maticom može pričvrstiti držač
- Po potrebi se držač može prekriti elegantnim poklopcem

Sadržaj isporuke:

- Držač za učvršćivanje na zid
- Poklopac
- Uklj. materijal za učvršćivanje

Materijal	Razmak od zida mm	Pakovanje	Model br.
Čelični lim, pocinčani	15	4 kom.	2508.020
	40	4 kom.	2503.020

Primjeri primjene

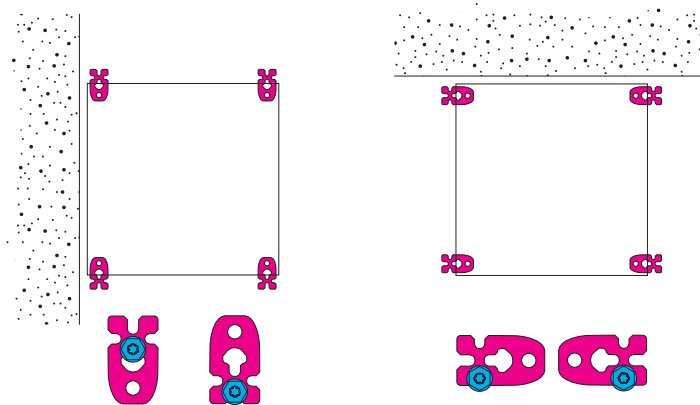

Učvršćivanje vijkom koji samostalno urezuje navoj

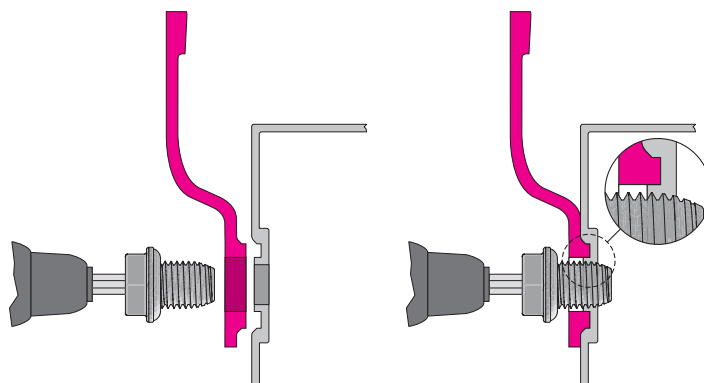

Struktura sustava AX

Učvršćivanje na zid

Držač za učvršćivanje na zid

za AX od oplemenjenog čelika, KX od oplemenjenog čelika

Za učvršćivanje kućišta AX i KX od oplemenjenog čelika.

Prednosti:

- Jednostavno vješanje zidnog držača na unaprijed postavljeni vijak na zidu
- Zahvaljujući četirima različitim položajima ugradnje, zidno učvršćenje može se optimalno prilagoditi lokalnim uvjetima
- Po potrebi se držač može prekriti elegantnim poklopcem

Sadržaj isporuke:

- Držač za učvršćivanje na zid
- Poklopac
- Uklj. materijal za učvršćivanje

Napomena:

- Radi očuvanja stupnja zaštite i higijene, kućišta od nehrđajućeg čelika ne sadrže provrte za držač za učvršćivanje na zid

Materijal	Razmak od zida mm	Pakovanje	Model br.
Oplemenjeni čelik 1.4301 (AISI 304)	15	4 kom.	2433.010
Oplemenjeni čelik 1.4404 (AISI 316L)	15	4 kom.	2433.510



Kut za učvršćivanje na zid

za AX, KX

Za učvršćivanje kućišta izvana.

Sadržaj isporuke:

- Uklj. materijal za učvršćivanje za montažu na a kućište

Napomena:

- Potrebni su dodatni otvori u kućištu

Materijal	Boja	Pakovanje	Model br.
Čelični lim	RAL 7035	4 kom.	2505.510
Oplemenjeni čelik 1.4301 (AISI 304)	-	4 kom.	2583.010

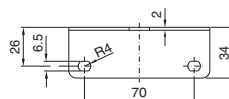
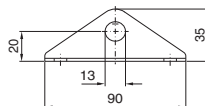

Struktura sustava AX

Učvršćivanje na zid



Spojnica za stup

za AX, KX

Za pouzdano i lako učvršćivanje na okrugle ili pravokutne stupove.

Za promjer/veličinu stupa:

- Ø od 40 do 170 mm
- □ od 50 do 150 mm

Materijal:

- Profilirane tračnice, stezni profil: čelični lim
- Stezna traka: oplemenjeni čelik 1.4301 (AISI 304)

Vanjska površina:

- Profilirana tračnica, stezni profil: pocinčan

Sadržaj isporuke:

- 2 profilirane tračnice duljine 600 mm
- 4 stezna profila
- 2 stezne trake
- 4 stezna kuta
- 4 samourezna vijka M10 za montažu na ormar

Pakovanje	Model br.
2 kom.	2584.100



Struktura sustava AX

Sustavi tračnica

Tračnica za unutarnju podjelu AX

Za montažu u kućište bez mehaničke obrade. Može se montirati posvuda na bočnim, podnim i krovnim ploham.

Promjenjiva s 2 reda sistemskih perforacija, stvara dodatnu površinu za montažu, primjerice, elemenata u nastavku.

- Sistemsko kućište 14 x 39 mm
- Svjetiljke rasklopnog ormara
- Prekidač za položaj vrata
- Blokada vrata
- Držač crijeva kabela

Prednosti:

- Samo je još jedan vijak potreban za učvršćivanje tračnice u kućištu
- Uklj. adapter za prekidač za položaj vrata
- Kompatibilnost sa sistemskom dodatnom opremom za VX25
- Stupanj zaštite kućišta ostaje sačuvan (mehanička obrada nije potrebna)
- Automatsko izjednačenje potencijala
- Moguća je naknadna ugradnja i kada je montažna ploča ugrađena, ugradnja preko priрубnih ploča

Materijal:

- Čelični lim

Vanjska površina:

- Pocičana

! Također potrebno:

- Za ugradnju LED sistemske svjetiljke: montažni kutni element za unutarnju podjelu, vidi stranicu 79

Za dubinu kućišta mm	Pakovanje	Model br.
210	4 kom.	2393.210
250	4 kom.	2393.250
300	4 kom.	2393.300
350	4 kom.	2393.350
400	4 kom.	2393.400

Primjeri podjele:

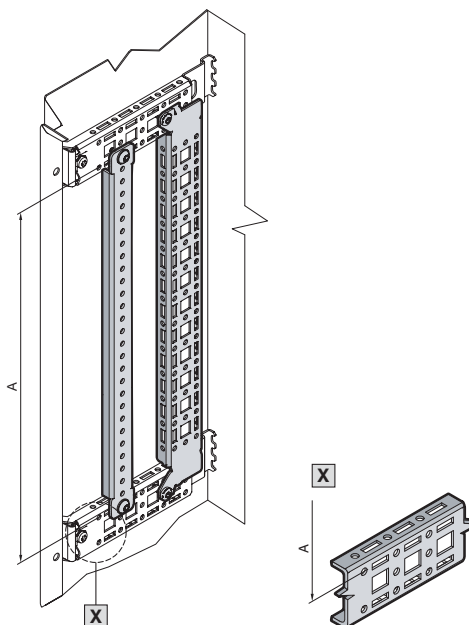

A = razmak između tračnica

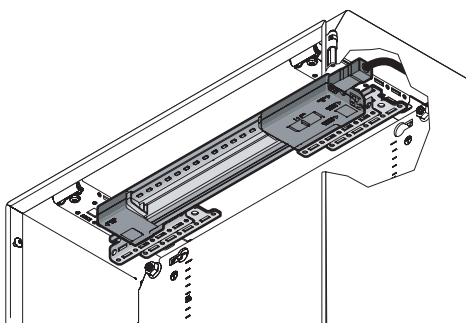

Ugradnja LED sistemske svjetiljke



Struktura sustava AX

Sustavi tračnica

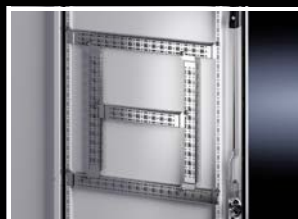

Sistemska kućište 14 x 39 mm za AX

Unutarnja podjela kućišta po visini i širini. Sigurno vješanje na tračnicu za unutarnju podjelu AX ili rupičastu letvicu na vratima.

Za učvršćivanje sljedećih elemenata

- Kabelski kanali
- Držač crijeva kabela
- Oprema ugrađena u vrata i drugo

Materijal:

- Čelični lim

Vanjska površina:

- Pocinčana

Sadržaj isporuke:

- Uklj. materijal za učvršćivanje

Za visinu/širinu kućišta mm	Razmak između točaka za učvršćivanje mm	Pakovanje	Model br.
400	275	4 kom.	8619.700
500	375	4 kom.	8619.710
600	475	4 kom.	8619.720
700	575	4 kom.	8619.760
760	635	4 kom.	8619.790
800	675	4 kom.	8619.730
1000	875	4 kom.	8619.750
1200	1075	4 kom.	8619.770
1400	1275	4 kom.	8619.780

! Također potrebno:

- Tračnice za unutarnju podjelu AX za podjelu kućišta po visini i širini, vidi stranicu 77

+ Pribor:

- Vijci za lim i samourezni vijci M5 za postavljanje kupčevih komponenata u sistemska kućište, vidi stranicu 81

Za širinu vrata mm ¹⁾	Razmak između točaka za učvršćivanje mm	Pakovanje	Model br.
500	375	4 kom.	8619.710
600	475	4 kom.	8619.720
800	675	4 kom.	8619.730

¹⁾ Može se ugraditi u vrata sa šipkom za zaključavanje

! Također potrebno:

- Za ugradnju u AX od oplemenjenog čelika: rupičasta letvica za vrata AX od oplemenjenog čelika, vidi stranicu 70

+ Pribor:

- Vijci za lim i samourezni vijci M5 za postavljanje kupčevih komponenata u sistemska kućište, vidi stranicu 81

Struktura sustava AX

Sustavi tračnica

Nosive tračnice TS 35/7,5 i TS 35/15

u skladu s normom EN 60 715 za AX, KX
Duljina usklađena sa širinom kućišta.

Za širinu kućišta mm	Duljina nosivih tračnica mm	Izvedba	Pakovanje	Model br.
150	137	TS 35/7,5	10 kom.	2314.000
200	187		10 kom.	2315.000
300	287		10 kom.	2316.000
400	387		10 kom.	2317.000
500	487	TS 35/15	10 kom.	2318.000
600	587		10 kom.	2319.000



Nosive tračnice

u skladu s normom EN 60 715
Fiksna duljina: 2 m

Izvedba	Duljina	Pakovanje	Model br.
TS 35/15	2 m	6 kom.	2313.150
TS 35/7,5	2 m	6 kom.	2313.750

Montažna kopča

za nosive tračnice

Za brzo i sigurno učvršćivanje sljedećih elemenata

- Kabelski kanali
- Montažne ploče
- Profilirane tračnice

na nosivu tračnicu TS 35/7,5 i TS 35/15 u skladu s normom EN 60 715. Jednostavno unaprijed postavite montažnu kopču na dio koji se ugrađuje i potom ga uglavite na nosivu tračnicu.

Pakovanje	Model br.
30 kom.	2309.000



Montažni kutni element

Može se vijcima pričvrstiti na sve ormare i dijelove za unutarnju podjelu sa sistemskim perforacijama u rasteru od 25 mm.

Materijal:

- Čelični lim

Vanjska površina:

- Pociočana

Sadržaj isporuke:

- Uklj. vijke za učvršćivanje

Pakovanje	Model br.
4 kom.	4597.000



Pribor:

- Vijci, vidi stranicu 81
- Kabelske vezice za brzu montažu 2597.000



Struktura sustava AX

Elementi za učvršćivanje



Montažni kutni element

za unutarnju podjelu

S montažnim kutnim elementom u kombinaciji s tračnicom za unutarnju podjelu, LED sistemska svjetiljka može se montirati bez alata i mehaničke obrade kućišta.

Materijal:

– Čelični lim

Vanjska površina:

– Pocinčana

Sadržaj isporuke:

– Uklj. materijal za učvršćivanje

Pakovanje	Model br.
4 kom.	6205.100



Montažni nosač

Za individualnu montažu tračnica.

Materijal:

– Čelični lim, pocinčani

Montažni nosač	Pakovanje	Model br.
ravni	20 kom.	2365.000
s nagibom	20 kom.	2366.000

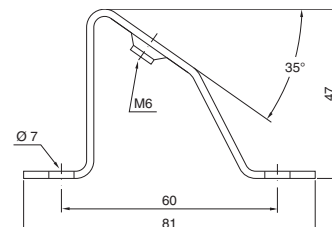
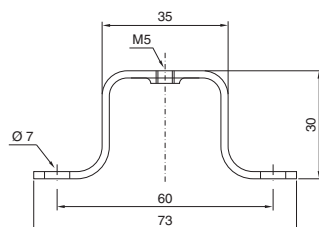

Struktura sustava AX

Elementi za učvršćivanje

Vijak za lim sa zvjezdastim upustom

Za okrugle provrte Ø 4,5 mm u profilu ormara, montažnim tračnicama i sistemskom kućištu.

Zvjezdasti upust za optimalan prijenos okretnog momenta, duži vijek trajanja alata te veću sigurnost i pouzdanost prilikom pritezanja i otpuštanja vijčanih spojeva.

Vrsta vijka	Dimenzije mm	Pakovanje	Model br.
Vijci za lim sa zvjezdastim upustom	5,5 x 13	300 kom.	2486.600
Vijci za lim sa zvjezdastim upustom za oplemenjeni čelik	5 x 13	300 kom.	2486.400
Samourezni vijci (vijci sa šesterkutnom glavom)	M5 x 10	500 kom.	2504.000
Samobušeci vijci	ST 4,8 x 16	300 kom.	2487.000

Samourezni vijak

Za okrugle provrte Ø 4,5 mm u profilu ormara, montažnim tračnicama i sistemskom kućištu.

Samobušeci vijak

Označavanje, bušenje i vijčano spajanje električnim ili pneumatskim alatima u jednom radnom koraku.

Za debljine lima: 0,8 – 3 mm

Duljina: 16 mm

Korisna duljina: 9,5 mm

Širina ključa: 8 mm



Izolacijski poklopac

za glavu vijka

Za izoliranja glava vijaka, npr. unutar kabelskog kanala.

Materijal:

– Umjetni materijal

Pakovanje	Model br.
100 kom.	8800.770



Struktura sustava AX

19-inčna tehnika za unutarnju podjelu



Zakretni okvir, mali

za kompaktne rasklopne ormare AX širine
600 i 800 mm

Za montažu ugradbenih komponenti dužine
482,6 mm (19 inča).

Materijal:

– Čelični lim

Vanjska površina:

– Pocičana

Sadržaj isporuke:

– Uklj. bravicu „cam lock“ s umetkom za zaključavanje s dvostrukim perom i materijalom za učvršćivanje na ugradbeni sklop

Napomena:

– Za blokiranje otvorenog zakretnog okvira potrebna je blokada zakretnog okvira 8619.270



Pribor:

– 19-inčni učvršćivač, 1 JV, 2090.000

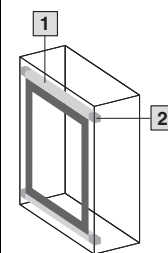

JV	Od visine ormara mm	Pakovanje	Model br.
3	380	1 kom.	8619.500
6	600	1 kom.	8619.510
9	600	1 kom.	8619.520
12	760	1 kom.	8619.530

Dodatno je potrebno sljedeće:

	Za širinu ormara mm		
1 Ugradbeni sklop	600	1 kom.	8619.600
	800	1 kom.	8619.610
2 Komplet za ugradnju AX	600	4 kom.	2034.010
	800		

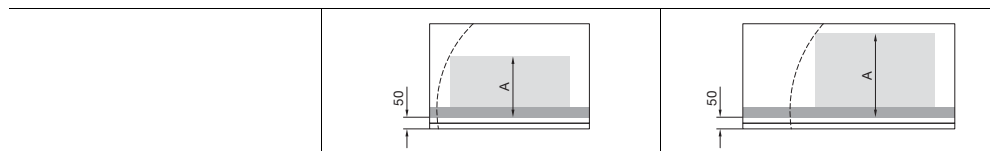

Dimenzije kućišta		A = maks. dubina ugradnje mm pri ugradnji	
Širina	Dubina	Sredina	Bočno
600	210	130	–
600	250	170	–
600	350	220	–
600	400	220	–
800	300	210	210
800	400	310	310



Ugradbeni sklop

za zakretni okvir, mali

Za montažu malog zakretnog okvira u kompaktne rasklopne ormare AX.

Nosivost:

– Do 1500 N

Materijal:

– Čelični lim

Vanjska površina:

– Niklana

Sadržaj isporuke:

– Uklj. materijal za učvršćivanje

Za širinu ormara mm	Pakovanje	Model br.
600	1 kom.	8619.600
800	1 kom.	8619.610



Također potrebno:

– Za ugradnju u kompaktne rasklopne ormare AX: komplet za ugradnju AX



Komplet za ugradnju AX

za ugradbeni sklop za mali zakretni okvir

Za montažu malog zakretnog okvira u kompaktne rasklopne ormare AX.

Pakovanje	Model br.
4 kom.	2034.010

Trake za uzemljenje

Za konfiguriranje sigurnog priključka za uzemljenje sa savršenim kontaktom

- s prstenastim kabelskim stopicama koje odgovaraju vijcima za uzemljenje
- optimirane duljine i spremne za montažu

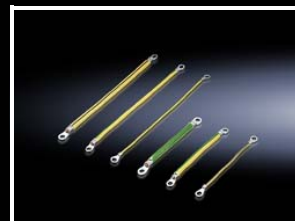

Za kućište AX

Mogućnost priključivanja			Poprečni presjek mm ²	Duljina mm	Pakovanje	Model br.
Vrata	Kućište	Montažna ploča				
M8	M8	M8	4	170	5 kom.	2564.000
			16	170	5 kom.	2565.000
			25	170	5 kom.	2566.000
			4	300	5 kom.	2567.000
			10	300	5 kom.	2565.120
			16	300	5 kom.	2568.000
			25	300	5 kom.	2569.000



Struktura sustava AX

Instalacijski razdjelnik ISV, ugradbeni sklopovi



Ugradbeni sklop ISV

za AX

Za montažu dogradnih modula ISV u ormar.

Sadržaj isporuke:

- Komplet za instalaciju
- Nosive tračnice
- Zaštita od kontakta
- Uklj. materijal za učvršćivanje



Pribor:

- Motažni profil, vidi stranicu 84

Za širinu ormara mm	380	500	600	600	600	1000
Za visinu ormara mm	600	700	760	1000	1200	1200
Za dubinu ormara mm	210	250	210	250	300	300
Prikladno za model br.	1008.000/ 1038.000	1057.000	1012.000/ 1076.000	1090.000	1260.000	1305.000/ 1019.000/ 1213.000
Jedinice za širinu (JŠ) à 250 mm	1	1	2	2	2	3
Jedinice za visinu (JV) à 150 mm	3	4	4	6	7	7
Pakovanje	1 kom.	1 kom.	1 kom.	1 kom.	1 kom.	1 kom.
Model br.	9666.801	9666.811	9666.821	9666.831	9666.841	9666.851



Montažni profili ISV

za AX

Za okomitu podjelu nosivog okvira u ormaru.

Materijal:

- Čelični lim

Vanjska površina:

- Pocičana

Jedinica za visinu		Pakovanje	Model br.
JV	mm		
3	450	2 kom.	9666.753
4	600	2 kom.	9666.754
6	900	2 kom.	9666.756
7	1050	2 kom.	9666.757

1 JV $\hat{=}$ 150 mm

Struktura sustava AX

Provođenje kabela

Provođenje kabela, modularno

Modularnim provođenjem kabela omogućuje se izrazita fleksibilnost prilikom uvođenja gotovih i neobrađenih kabela sa i bez utikača. Ovisno o poprečnom presjeku kabela mogu se odabrati odgovarajući moduli kako bi se i nakon uvođenja kabela sačuvalo visoki stupanj zaštite IP 66.

U izvedbi u obliku prirubne ploče moguća je i mješovita upotreba sa standardnim vijčanim spojevima kabela. Time se dobiva mogućnost da se u kućište i naknadno sigurno uvedu kabeli s već postavljenim utikačima. U izvedbi u obliku prirubne ploče dostupno je sedam različitih veličina prirubnih ploča. Kao brtveni okvir sustav se može primijeniti na svim dovoljno velikim ploham.

Provođenje kabela, modularno, kao prirubna ploča za AX

- 1 Provođenje kabela, modularno
- 2 Vijčani spojevi kabela, vidi stranicu 91
- 3 Prirubne ploče od umjetnog materijala, vidi stranicu 87

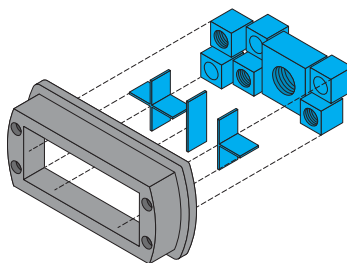
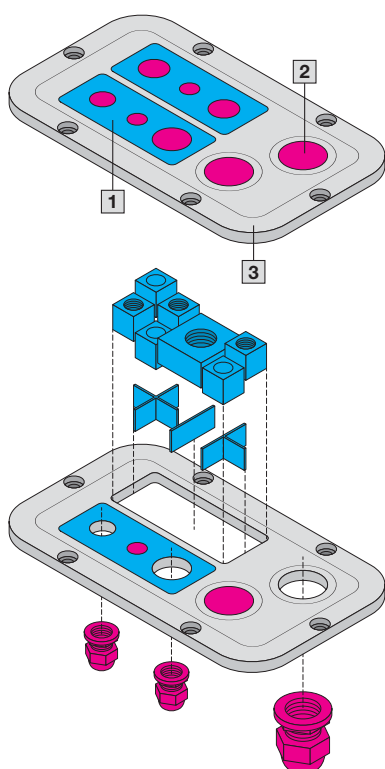

Brtveni okvir

za provođenje kabela, modularno

Za univerzalnu primjenu modularnog provođenja kabela na svim ploham i zidovima, za uvođenje gotovih kabela i vodova s utikačem. Moguća je dogradnja i na izboje za 24- odnosno 16-polni utični priključak.

Materijal:

– Umjetni materijal

Boja:

– Crno

Stupanj zaštite IP u skladu s normom IEC 60 529:

– IP 66

Sadržaj isporuke:

- Brtveni okvir
- Okvir za zaključavanje

Broj malih brtvenih umetaka	Za izrez mm	Model br.
10	113,5 x 46 (24-polni)	2583.100
8	91 x 46 (16-polni)	2583.080

! Također potrebno:

- Ispun za modularno provođenje kabela, vidi stranicu 86
- Brtveni umeci za modularno provođenje kabela, vidi stranicu 86



Struktura sustava AX

Provođenje kabela

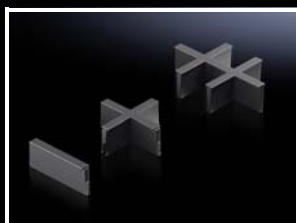

Ispun

za provođenje kabela, modularno

Individualni umeci za podjelu izboja u prirubnoj ploči od umjetnog materijala i brtvenom okviru za provođenje kabela, modularno.

Materijal:

– Umjetni materijal

Boja:

– Crno

Izvedba	Pakovanje	Model br.
1-dijelna	5 kom.	2582.100
2-dijelna	5 kom.	2582.200
4-dijelna	5 kom.	2582.400
6-dijelna	5 kom.	2582.600

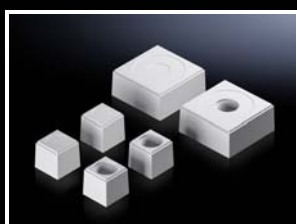

Brtveni umeci

za provođenje kabela, modularno

Brtveni umeci u spoju s ispunom omogućuju individualno uvođenje kabela – čak i već gotovih kabela.

Materijal:

– Umjetni materijal

Boja:

– RAL 7035



Pribor:

– Prilikom upotrebe kao prirubne ploče: kopče za fiksiranje brtvenih umetaka, vidi stranicu 86

Mali brtveni umeci

Za poprečni presjek kabela	Pakovanje	Model br.
puni	10 kom.	2580.000
3 mm	10 kom.	2580.003
4 mm	10 kom.	2580.004
5 mm	10 kom.	2580.005
6 mm	10 kom.	2580.006
7 mm	10 kom.	2580.007
8 mm	10 kom.	2580.008
9 mm	10 kom.	2580.009
10 mm	10 kom.	2580.010
11 mm	10 kom.	2580.011
12 mm	10 kom.	2580.012
13 mm	10 kom.	2580.013
14 mm	10 kom.	2580.014

Veliki brtveni umeci

Za poprečni presjek kabela	Pakovanje	Model br.
puni	5 kom.	2580.100
15 mm	5 kom.	2580.115
16 mm	5 kom.	2580.116
17 mm	5 kom.	2580.117
18 mm	5 kom.	2580.118
19 mm	5 kom.	2580.119
20 mm	5 kom.	2580.120
21 mm	5 kom.	2580.121
22 mm	5 kom.	2580.122
23 mm	5 kom.	2580.123
24 mm	5 kom.	2580.124
25 mm	5 kom.	2580.125



Kopče za fiksiranje brtvenih umetaka

za provođenje kabela, modularno

Kopče za fiksiranje osiguravaju siguran položaj brtvenih umetaka i sprečavaju nehottično utiskivanje u kućište.

Materijal:

– Umjetni materijal

Pakovanje	Model br.
10 kom.	2583.120

Struktura sustava AX

Prirubne ploče

Prirubne ploče od umjetnog materijala

za provođenje kabela, modularno, s metričkim utisnućima, za AX

Jednostavno izbijte umjetni materijal na utisnućima i provucite kabel. Dodatni pravokutni izboji i okvir za ojačanje omogućuju izravnu ugradnju modularnog provođenja kabela.

Raspon temperatura:

– Prikladne za upotrebu od -40 °C...+80 °C

Materijal:

– Umjetni materijal u skladu s UL 94-V0

Boja:

– RAL 7035

Stupanj zaštite IP u skladu s normom IEC 60 529:

– IP 66 u slučaju pravilne montaže

Napomena:

– Primjenjivu veličinu treba potražiti na odgovarajućoj stranici za narudžbu proizvoda



Pribor:

– Provođenje kabela, modularno, vidi stranicu 85
– Vijčani spojevi kabela, vidi stranicu 91



Model br.	2561.200	2562.200	2563.200	2564.200	2565.200	2566.200	2567.200
Pakovanje	1 kom.	1 kom.	1 kom.	1 kom.	1 kom.	1 kom.	1 kom.
Prirubna ploča	Vel. 1	Vel. 2	Vel. 3	Vel. 4	Vel. 5	Vel. 6	Vel. 7
Dimenzije Š x D mm	256 x 149	339 x 149	447 x 149	534 x 149	301 x 221	401 x 221	436 x 221
	Promjer mm		Broj uvođenja kabela				
	2	3	4	5	4	4	4
	1	2	3	4	3	4	5
	2	3	5	6	4	5	5
	1	3	3	5	3	4	4
	2	2	1	1	1	1	4
	–	–	1	1	1	1	1
	–	–	–	–	–	1	1
Pravokutni izboji	2	3	4	6	5	6	6

Veličina 1

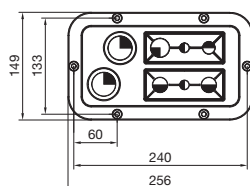

Veličina 2

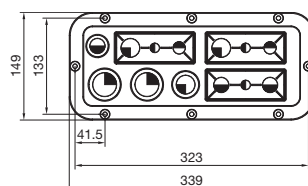

Veličina 3

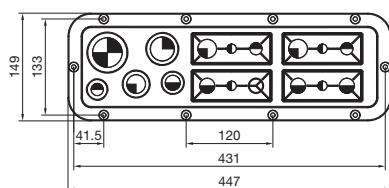

Veličina 5

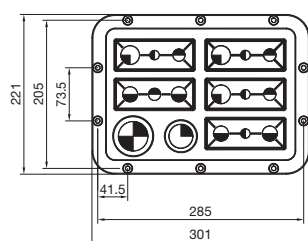

Veličina 4

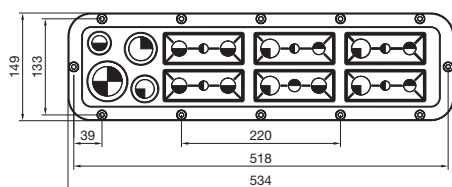

Veličina 6

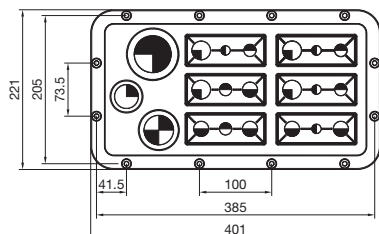

Veličina 7

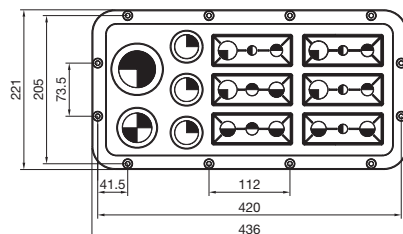

Struktura sustava AX

Prirubne ploče



Prirubne ploče od umjetnog materijala

s membranama, za AX

Umjetni materijal izbijte šiljatim predmetom i provucite kabel.

Materijal:

– Umjetni materijal u skladu s UL 94-V0

Boja:

– Slično RAL 7035

Stupanj zaštite IP u skladu

s normom IEC 60 529:

– IP 66 u slučaju pravilne montaže

Napomena:

– Primjenjivu veličinu treba potražiti na odgovarajućoj stranici za narudžbu proizvoda

Model br.	2561.300	2562.300	2563.300	2564.300	2565.300	2566.300	2567.300
Pakovanje	1 kom.	1 kom.	1 kom.	1 kom.	1 kom.	1 kom.	1 kom.
Prirubna ploča	Vel. 1	Vel. 2	Vel. 3	Vel. 4	Vel. 5	Vel. 6	Vel. 7
Dimenzije Š x D mm	256 x 149	339 x 149	447 x 149	534 x 149	301 x 221	401 x 221	436 x 221
	Promjer mm		Broj uvođenja kabela				
●	5 – 11	15	24	36	28	30	30
◐	10 – 15	22	44	46	48	40	50
◑	15 – 25	8	6	8	8	5	8
◒	19 – 34	4	2	2	2	2	2
◓	26 – 35	–	–	4	2	–	2
◔	26 – 54	1	2	2	2	2	2
○	50 – 110	–	–	–	1	1	1

Veličina 1

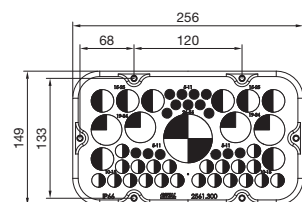

Veličina 2

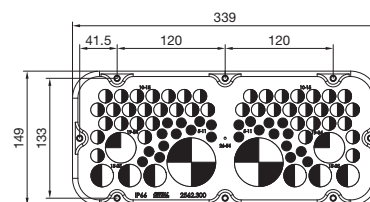

Veličina 3

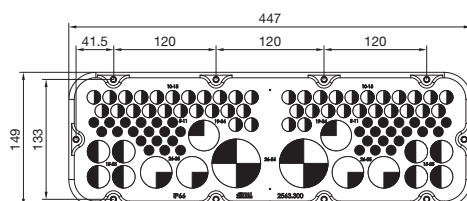

Veličina 4

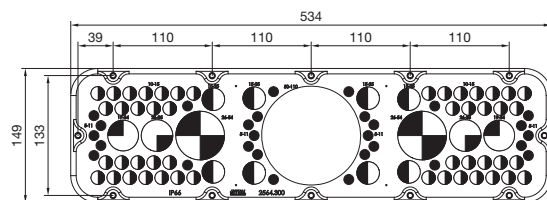

Veličina 5

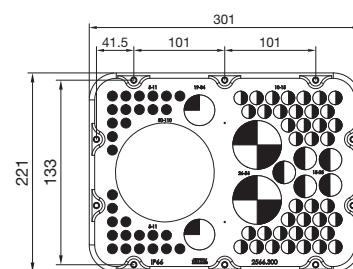

Veličina 6

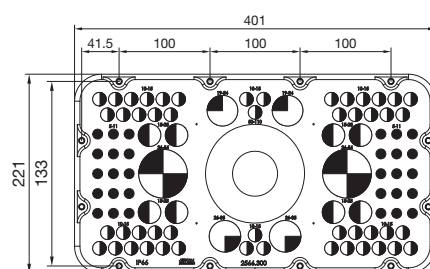

Veličina 7

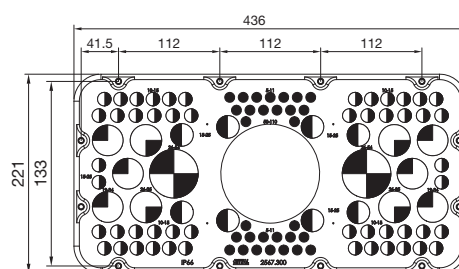

Struktura sustava AX

Prirubne ploče

Metalne prirubne ploče

s metričkim utisnućima, za AX

Rupe za vijčane spojeve kabela jednostavno probijte odvijačem.

Materijal:

– Čelični lim

Boja:

– RAL 7035

Stupanj zaštite IP u skladu

s normom IEC 60 529:

– IP 66 u slučaju pravilne montaže

Napomena:

– Primjenjivu veličinu treba potražiti na odgovarajućoj stranici za narudžbu proizvoda



Pribor:

– Vijčani spojevi kabela od poliamida ili mjedi, vidi stranicu 91



Model br.	2571.100	2572.100	2573.100	2574.100	2575.100	2576.100	2577.100	
Pakovanje	1 kom.	1 kom.	1 kom.	1 kom.	1 kom.	1 kom.	1 kom.	
Prirubna ploča	Vel. 1	Vel. 2	Vel. 3	Vel. 4	Vel. 5	Vel. 6	Vel. 7	
Dimenzije Š x D mm	256 x 149	339 x 149	447 x 149	534 x 149	301 x 221	401 x 221	436 x 221	
	Promjer mm		Broj uvođenja kabela					
	M12	2	–	4	1	2	2	6
	M16	2	6	4	6	10	10	10
	M20	9	4	7	8	8	8	8
	M25	5	10	15	11	10	18	20
	M32	1	2	2	6	2	4	4
	M40	1	2	2	4	4	4	4

Veličina 1

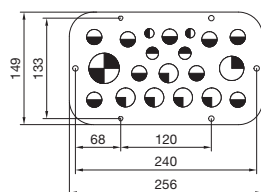

Veličina 2

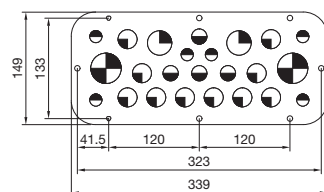

Veličina 3

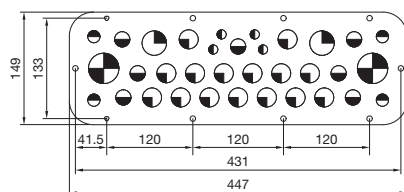

Veličina 4

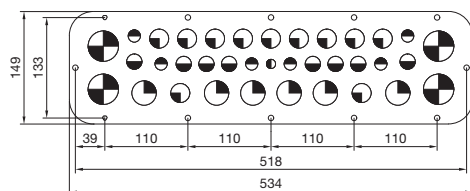

Veličina 5

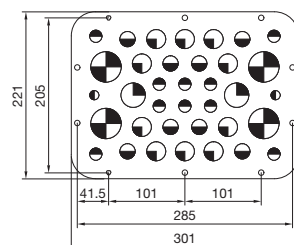

Veličina 6

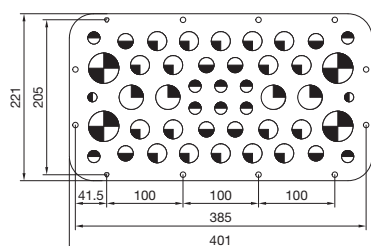

Veličina 7

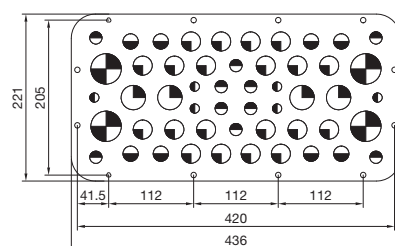

Struktura sustava AX

Prirubne ploče / provodnica utikača



Prirubne ploče

s gumenim steznim profilom, za AX

Za uvođenje gotovih kabela kada je na kućište već montirana prirubna ploča.

Podijeljena prirubna ploča može se zabrtviti uz pomoć pomičnih limova s gumenim steznim profilom.

Materijal:

– Prirubna ploča: čelični lim

Boja:

– RAL 7035

Stupanj zaštite IP u skladu s normom IEC 60 529:

– IP 55 u slučaju pravilne montaže

Veličina prirubne ploče	Dimenzije mm	Pakovanje	Model br.
5	301 x 221	1 kom.	2565.400
6	401 x 221	1 kom.	2566.400
7	436 x 221	1 kom.	2567.400



Provodnica utikača, mala

Za gotove kabele s utikačem.

■ Može se primijeniti za materijale debljine do 4 mm

■ Kabelskim se vezicama može spriječiti naprezanje gotovih kabela

Materijal:

– Umjetni materijal

Boja:

– RAL 9005

Stupanj zaštite IP u skladu s normom IEC 60 529:

– IP 65 u slučaju pravilne montaže

Sadržaj isporuke:

– Uklj. materijal za učvršćivanje

Prikladno za	Pakovanje	Model br.
2 kabela Ø 6 – 8 mm	1 kom.	2400.300
3 kabela Ø 4 – 6 mm	5 kom.	2400.500

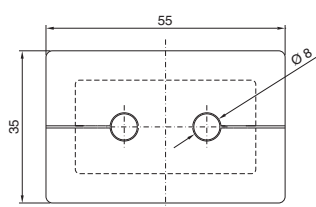

2400.300

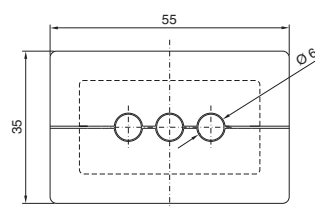

2400.500

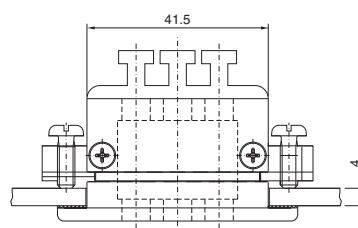
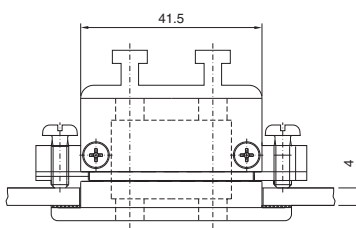
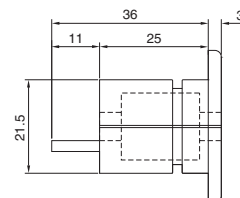

Izrez za montažu

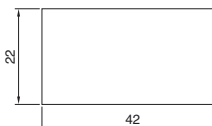

Struktura sustava AX

Vijčani spojevi kabela

Vijčani spoj kabela, mjed

Prednosti:

- Vijčani spoj i protumatica prodaju se u jednom pakovanju, čime se štedi vrijeme za naručivanje i prostor za pohranu
- Stezne membrane osiguravaju ravnomjerno pritezanje i sprečavaju naprezanje, čime se čuva kabel

Materijal:

- Mjed
- Brtva: TPE/NBR

Vanjska površina:

- niklana

Stupanj zaštite IP u skladu s normom IEC 60 529:

- IP 68 (5 bar, 30 min)

Dozvole:

- VDE

Veličina	Pakovanje	Model br.
M12 x 1,5	15 kom.	2411.801
M16 x 1,5	15 kom.	2411.811
M20 x 1,5	10 kom.	2411.821
M25 x 1,5	10 kom.	2411.831
M32 x 1,5	5 kom.	2411.841
M40 x 1,5	4 kom.	2411.851
M50 x 1,5	2 kom.	2411.861
M63 x 1,5	1 kom.	2411.871



Vijčani spoj kabela, poliamid

Prednosti:

- Vijčani spoj i protumatica prodaju se u jednom pakovanju, čime se štedi vrijeme za naručivanje i prostor za pohranu
- Stezne membrane osiguravaju ravnomjerno pritezanje i sprečavaju naprezanje, čime se čuva kabel

Materijal:

- Poliamid 6
- Brtva: neopren

Boja:

- RAL 7035

Stupanj zaštite IP u skladu s normom IEC 60 529:

- IP 68 (5 bar, 30 min)

Dozvole:

- VDE

Veličina	Pakovanje	Model br.
M12 x 1,5	50 kom.	2411.601
M16 x 1,5	50 kom.	2411.611
M20 x 1,5	50 kom.	2411.621
M25 x 1,5	25 kom.	2411.631
M32 x 1,5	15 kom.	2411.641
M40 x 1,5	5 kom.	2411.651
M50 x 1,5	5 kom.	2411.661
M63 x 1,5	3 kom.	2411.671



Vijčani spojevi EMK kabela

Po izboru se plašt kabela može prekinuti na mjestu kontakta ili potpuno ukloniti u ormara. Oklop kabela ostaje sačuvan unutar ormara. Priložena sigurnosna matica samostalno se urezuje u premazane plohe ormara prilikom pritezanja stvarajući vodljivi spoj.

Stupanj zaštite IP u skladu s normom IEC 60 529:

- IP 68

Vijčani spojevi kabela, metrički

Veličina	Promjer kabela mm	Minimalni promjer oklopa ¹⁾ mm	Pakovanje	Model br.
M16	4,5 – 10	3	5 kom.	2843.160
M20	6 – 12	5	5 kom.	2843.200
M25	11 – 17	8	5 kom.	2843.250
M32	15 – 21	10	1 kom.	2843.320
M40	19 – 28	15	1 kom.	2843.400
M50	27 – 38	19	1 kom.	2843.500
M63	34 – 44	30	1 kom.	2843.630

¹⁾ Minimalni promjer oklopa = promjer kabela bez oplaštenja



LED sistemska svjetiljka

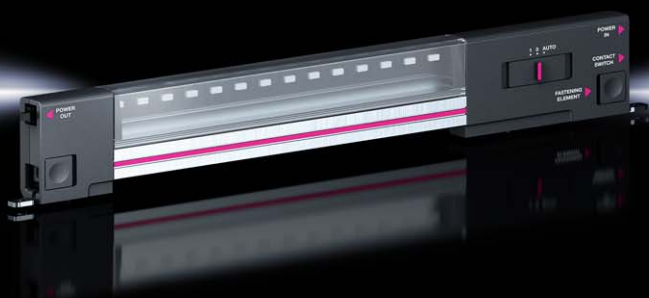

Kompaktni rasklopni ormari AX stranica 30 **Dodatna oprema za priključivanje** stranica 93

Prednosti:

- Optimalna rasvjeta u cijelom rasklopnom ormaru
- Po izboru se učvršćuje kopčama, vijcima ili magnetno
- Prikladna oprema za sve vrste primjena

Materijal:

- Umjetni materijal
- Aluminij

Boja:

- Kućište: RAL 7016

Boja svjetlosti:

- 4000 K (neutralna bijela)

Sadržaj isporuke:

- Uklj. vijke za učvršćivanje

Napomena:

- Pribor za priključivanje mora se naručiti zasebno
- Informacije o izvedbama specifičnim za pojedine države dostupne su na internetu
- Ostale sistemske svjetiljke, primjerice s intenzivnijim svjetlom ili detektorom pokreta dostupne su na internetu

Model br.		2500.114	2500.110	2500.104	2500.100
Jačina svjetlosti (lumen)		600	600	400	400
Duljina (mm)		337	337	262	262
Nazivni radni napon	100 – 240 V AC	■	■	■	■
Razred zaštite		II (izolirano)			
Odobrenja	UL	■	–	■	–
	cUL	■	–	■	–
	CCC	■	■	■	■
	ENEC	■	■	■	■
Vrsta montaže	Učvršćivanje vijcima	■	■	■	■
	Učvršćivanje kopčom	■	■	■	■
	Učvršćivanje magnetom na plohe (dodatna oprema)	■	■	■	■
Mogućnosti priključivanja	Napajanje	2-polno	2-polno	2-polno	2-polno
	Provodno ožičenje	2-polno	2-polno	2-polno	2-polno
	Prekidač za položaj vrata (dodatna oprema)	■	■	■	■
Dodatna oprema					
Tračnica za unutarnju podjelu		vidi stranicu 77			
Komplet za učvršćivanje magnetom		2500.490	2500.490	2500.490	2500.490
Prekidač za položaj vrata		–	2500.460	–	2500.460
Prekidač za položaj vrata, UL		2500.470	–	2500.470	–
Dodatno je potrebno sljedeće: Dodatna oprema za priključivanje ovisno o vrsti primjene					
Napajanje, 2-polno		–	2500.420	–	2500.420
Napajanje, 2-polno, UL		2500.520	–	2500.520	–
Provodno ožičenje, 2-polno		–	2500.450	–	2500.450
Provodno ožičenje, 2-polno, UL		2500.550	–	2500.550	–

LED sistemska svjetiljka

Dodatna oprema

Dodatna oprema za priključivanje

za LED sistemska svjetiljku

Za brzo i jednostavno priključivanje svjetiljki mogu se upotrijebiti sljedeće komponente:

+ Pribor:

– Kabelska vezica 2597.000



1



2

Priključni vod za	UL	Duljina mm	Pakovanje	Model br. narančasto
1 Napajanje, 2-polno, 100 – 240 V AC	■	3000	1 kom.	2500.520
1 Napajanje, 2-polno, 100 – 240 V AC	–	3000	5 kom.	2500.420
2 Provodno ožičenje, 2-polno, 100 – 240 V AC	■	1000	1 kom.	2500.550
2 Provodno ožičenje, 2-polno, 100 – 240 V AC	–	1000	5 kom.	2500.450

- A** Priključni vod za napajanje
- B** Priključni vod za provodno ožičenje
- C** Prekidač za položaj vrata s priključnim vodom (nije potreban za LED sistemska svjetiljku s ugrađenim detektorom pokreta)

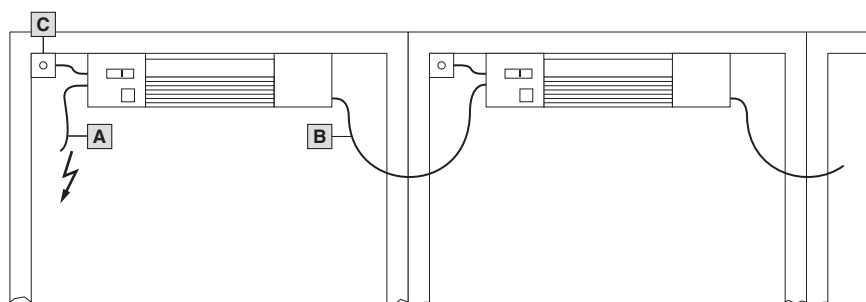

Prekidač za položaj vrata za LED sistemska svjetiljku

Sadržaj isporuke:

– Uklj. materijal za učvršćivanje



	UL	Duljina mm	Prikladan za	Pakovanje	Model br.
					crno
Priključni vod	–	800	230 V AC/24 V DC, 1 A	1 kom.	2500.460
	■	800		1 kom.	2500.470

Komplet za učvršćivanje magnetom

za LED sistemska svjetiljku

Za lijepljenje na poledinu svjetiljki bez utičnice.

Pakovanje	Model br.
2 kom.	2500.490

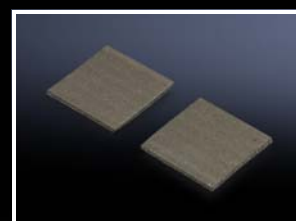



PRIKLJUČNA KUTIJA KX – VEĆA **PRECIZNOST**

Veća preciznost i veći pristupni otvor za montažu postižu se dosljednom primjenom samocentrirajućih minibravica „cam lock” koje se montiraju bez alata.





Iskoristivost prostora

Nosive tračnice po izboru se mogu montirati s prednje strane ugrađene perforirane montažne letvice ili, radi boljeg iskorištenja dubine kućišta, izravno na stražnju stranicu kućišta.

Preciznost

Minibravica „cam lock” funkcioniira gotovo trenutačno. Već je jedna četvrtina okretaja dovoljna za pravilno centriranje i potpuno nepropusno zatvaranje poklopca.

Sigurnost

Savijeni rub kućišta ciljano je plitkog dizajna i nudi široku i sigurnu plohu za postavljanje bešavne brtve od PU pjene te doprinosi očuvanju stupnja zaštite IP 66.

Izjednačenje potencijala

Montaža prirubne ploče uključuje automatsko izjednačenje potencijala. Ono se osigurava dvama samoureznim vijcima koji se provode kroz posebne perforacije i time uspostavljaju kontakt.

Laka montaža

Zahvaljujući malom otvoru koji se serijski postavlja na stražnju stranicu kućišta, držač za učvršćivanje na zid može se izvana brzo pričvrstiti vijkom koji samostalno urezuje navoj – bez sigurnosne matice iznutra. Visoki stupanj zaštite ostaje sačuvan bez ograničenja.

Očuvanje stupnja zaštite

Bešavnom brtvom od PU pjene omogućuje se očuvanje stupnja zaštite u rasponu temperatura od -20 °C do +80 °C, a ona se prema potrebi može prelakirati.

Uzemljenje

Priključkom zaštitnog vodiča omogućuje se brzo i praktično uzemljenje, čak i naknadno.

Malo kućište KX

Priključna kutija KX, čelični lim, bez pribornice



Struktura sustava stranica 126 Priključna kutija KX od oplemenjenog čelika stranica 103

Materijal:

- Kućište: čelični lim
- Poklopac: čelični lim, sa svih strana zabrtvljeno brtvom od PU pjene

Vanjska površina:

- Kućište i poklopac: uronsko presvlačenje, izvana praškasti premaz, teksturirani završni premaz

Boja:

- RAL 7035

Stupanj zaštite IP u skladu s normom IEC 60 529:

- IP 66

Stupanj zaštite NEMA:

- NEMA 4

Sadržaj isporuke:

- Kućište s poklopcem
- Minibravice „cam lock“

Odobrenja:

- UL
 - cUL
 - CSA
- Ostala odobrenja dostupna su na internetu.

Priključna kutija KX, čelični lim, bez pribornice

Širina mm	Pakovanje	150	200	200	300	300	400	Stranica
Visina mm		150	150	200	150	200	200	
Dubina mm		80	80	80	80	80	80	
Debljina materijala – kućište mm		1,25	1,25	1,25	1,25	1,25	1,25	
Debljina materijala – poklopac mm		1,25	1,25	1,25	1,25	1,25	1,25	
Model br.	1 kom.	1514.000	1528.000	1516.000	1515.000	1517.000	1518.000	
Težina pribl. kg		1,4	1,6	1,9	2,1	2,6	3,2	
Minibravica „cam lock“		4	4	4	4	4	4	

Dotatna oprema

Jezičac za učvršćivanje na zid, za AX od čeličnog lima, KX od čeličnog lima	4 kom.	1590.010	1590.010	1590.010	1590.010	1590.010	1590.010	129
Spojnicica za stup	2 kom.	2584.100	2584.100	2584.100	2584.100	2584.100	2584.100	131
Montažne ploče	1 kom.	1560.800	1575.800	1562.800	1561.800	1563.800	1564.800	132
Nosive tračnice TS 35/7,5	10 kom.	2314.000	2315.000	2315.000	2316.000	2316.000	2317.000	132
Nosive tračnice TS 35/15		-	-	-	-	-	-	
Montažna kopča za nosive tračnice	30 kom.	2309.000	2309.000	2309.000	2309.000	2309.000	2309.000	133
Montažni kutni element	4 kom.	4597.000	4597.000	4597.000	4597.000	4597.000	4597.000	79
Montažni nosač	20 kom.	2365.000	2365.000	2365.000	2365.000	2365.000	2365.000	80
Kopča za učvršćivanje za drugu montažnu razinu	20 kom.	2309.100	2309.100	2309.100	2309.100	2309.100	2309.100	133
Držač poklopca	6 kom.	1591.100	1591.100	1591.100	1591.100	1591.100	1591.100	128
Šarka poklopca	6 kom.	1592.200	1592.200	1592.200	1592.200	1592.200	1592.200	128
Trake za uzemljenje	5 kom.	2565.100	2565.100	2565.100	2565.100	2565.100	2565.100	133
Ležaj za nizanje		-	-	-	-	-	-	
Čep za izjednačenje tlaka	5 kom.	2459.500	2459.500	2459.500	2459.500	2459.500	2459.500	126
Odvod kondenzata	6 kom.	2459.000	2459.000	2459.000	2459.000	2459.000	2459.000	126
Samobušeci vijci	300 kom.	2487.000	2487.000	2487.000	2487.000	2487.000	2487.000	81
Provodnica utikača	5 kom.	2400.500	2400.500	2400.500	2400.500	2400.500	2400.500	134

Priključna kutija KX, čelični lim, bez prirubnice

Širina mm	Pakovanje	150	200	200	300	300	Stranica
Visina mm		150	150	200	150	200	
Dubina mm		120	120	120	120	120	
Debljina materijala – kućište mm		1,25	1,25	1,25	1,25	1,25	
Debljina materijala – poklopac mm		1,25	1,25	1,25	1,25	1,25	
Model br.	1 kom.	1500.000	1529.000	1502.000	1501.000	1503.000	
Težina pribl. kg		1,6	1,8	2,3	2,6	3,0	
Minibravica „cam lock“		4	4	4	4	4	

Dodatna oprema

Jezičac za učvršćivanje na zid, za AX od čeličnog lima, KX od čeličnog lima	4 kom.	1590.010	1590.010	1590.010	1590.010	1590.010	129
Spojnica za stup	2 kom.	2584.100	2584.100	2584.100	2584.100	2584.100	131
Montažne ploče	1 kom.	1560.800	1575.800	1562.800	1561.800	1563.800	132
Nosive tračnice TS 35/7,5	10 kom.	2314.000	2315.000	2315.000	2316.000	2316.000	132
Nosive tračnice TS 35/15		–	–	–	–	–	
Montažna kopča za nosive tračnice	30 kom.	2309.000	2309.000	2309.000	2309.000	2309.000	133
Montažni kutni element	4 kom.	4597.000	4597.000	4597.000	4597.000	4597.000	79
Montažni nosač	20 kom.	2366.000	2366.000	2366.000	2366.000	2366.000	80
Kopča za učvršćivanje za drugu montažnu razinu	20 kom.	2309.100	2309.100	2309.100	2309.100	2309.100	133
Držač poklopca	6 kom.	1591.100	1591.100	1591.100	1591.100	1591.100	128
Šarka poklopca	6 kom.	1592.200	1592.200	1592.200	1592.200	1592.200	128
Trake za uzemljenje	5 kom.	2565.050	2565.050	2565.050	2565.050	2565.050	133
Ležaj za nizanje	1 kom.	1199.100	1199.100	1199.100	1199.100	1199.100	126
Čep za izjednačenje tlaka	5 kom.	2459.500	2459.500	2459.500	2459.500	2459.500	126
Odvod kondenzata	6 kom.	2459.000	2459.000	2459.000	2459.000	2459.000	126
Samobušeci vijci	300 kom.	2487.000	2487.000	2487.000	2487.000	2487.000	81
Provodnica utikača	5 kom.	2400.500	2400.500	2400.500	2400.500	2400.500	134

Priključna kutija KX, čelični lim, bez prirubnice

Širina mm	Pakovanje	300	400	400	400	400	500	Stranica
Visina mm		300	150	200	300	400	200	
Dubina mm		120	120	120	120	120	120	
Debljina materijala – kućište mm		1,25	1,25	1,25	1,25	1,25	1,25	
Debljina materijala – poklopac mm		1,25	1,25	1,25	1,25	1,25	1,25	
Model br.	1 kom.	1507.000	1589.000	1504.000	1508.000	1511.000	1505.000	
Težina pribl. kg		4,0	3,2	3,6	4,8	6,2	4,4	
Minibravica „cam lock“		4	4	4	4	4	4	

Dodatna oprema

Jezičac za učvršćivanje na zid, za AX od čeličnog lima, KX od čeličnog lima	4 kom.	1590.010	1590.010	1590.010	1590.010	1590.010	1590.010	129
Spojnica za stup	2 kom.	2584.100	2584.100	2584.100	2584.100	2584.100	2584.100	131
Montažne ploče	1 kom.	1567.800	1576.800	1564.800	1568.800	1571.800	1565.800	132
Nosive tračnice TS 35/7,5	10 kom.	2316.000	2317.000	2317.000	2317.000	2317.000	–	132
Nosive tračnice TS 35/15	10 kom.	–	–	–	–	–	2318.000	132
Montažna kopča za nosive tračnice	30 kom.	2309.000	2309.000	2309.000	2309.000	2309.000	2309.000	133
Montažni kutni element	4 kom.	4597.000	4597.000	4597.000	4597.000	4597.000	4597.000	79
Montažni nosač	20 kom.	2366.000	2366.000	2366.000	2366.000	2366.000	2366.000	80
Kopča za učvršćivanje za drugu montažnu razinu	20 kom.	2309.100	2309.100	2309.100	2309.100	2309.100	2309.100	133
Držač poklopca	6 kom.	1591.100	1591.100	1591.100	1591.100	1591.100	1591.100	128
Šarka poklopca	6 kom.	1592.200	1592.200	1592.200	1592.200	1592.200	1592.200	128
Trake za uzemljenje	5 kom.	2565.050	2565.050	2565.050	2565.050	2565.050	2565.050	133
Ležaj za nizanje	1 kom.	1199.100	1199.100	1199.100	1199.100	1199.100	1199.100	126
Čep za izjednačenje tlaka	5 kom.	2459.500	2459.500	2459.500	2459.500	2459.500	2459.500	126
Odvod kondenzata	6 kom.	2459.000	2459.000	2459.000	2459.000	2459.000	2459.000	126
Samobušeci vijci	300 kom.	2487.000	2487.000	2487.000	2487.000	2487.000	2487.000	81
Provodnica utikača	5 kom.	2400.500	2400.500	2400.500	2400.500	2400.500	2400.500	134

Malo kućište KX

Priključna kutija KX, čelični lim, bez pribornice

Širina mm	Pakovanje	500	600	600	600	800	800	Stranica
Visina mm		300	200	300	400	200	400	
Dubina mm		120	120	120	120	120	120	
Debljina materijala – kućište mm		1,25	1,25	1,25	1,25	1,25	1,25	
Debljina materijala – poklopac mm		1,25	1,25	1,25	1,25	1,25	1,25	
Model br.	1 kom.	1509.000	1506.000	1510.000	1512.000	1527.000	1513.000	
Težina pribl. kg		5,8	5,7	6,8	8,4	6,8	11,0	
Minibravica „cam lock“		4	6	6	6	6	6	
Dodatna oprema								
Jezičac za učvršćivanje na zid, za AX od čeličnog lima, KX od čeličnog lima	4 kom.	1590.010	1590.010	1590.010	1590.010	1590.010	1590.010	129
Spojnica za stup	2 kom.	2584.100	2584.100	2584.100	2584.100	2584.100	2584.100	131
Montažne ploče	1 kom.	1569.800	1566.800	1570.800	1572.800	1574.800	1573.800	132
Nosive tračnice TS 35/7,5		-	-	-	-	-	-	
Nosive tračnice TS 35/15	10 kom.	2318.000	2319.000	2319.000	2319.000	-	-	132
Montažna kopča za nosive tračnice	30 kom.	2309.000	2309.000	2309.000	2309.000	2309.000	2309.000	133
Montažni kutni element	4 kom.	4597.000	4597.000	4597.000	4597.000	4597.000	4597.000	79
Montažni nosač	20 kom.	2366.000	2366.000	2366.000	2366.000	2366.000	2366.000	80
Kopča za učvršćivanje za drugu montažnu razinu	20 kom.	2309.100	2309.100	2309.100	2309.100	2309.100	2309.100	133
Držać poklopca	6 kom.	1591.100	1591.100	1591.100	1591.100	1591.100	1591.100	128
Šarka poklopca	6 kom.	1592.200	1592.200	1592.200	1592.200	1592.200	1592.200	128
Trake za uzemljenje	5 kom.	2565.050	2565.050	2565.050	2565.050	2565.050	2565.050	133
Ležaj za nizanje	1 kom.	1199.100	1199.100	1199.100	1199.100	1199.100	1199.100	126
Čep za izjednačenje tlaka	5 kom.	2459.500	2459.500	2459.500	2459.500	2459.500	2459.500	126
Odvod kondenzata	6 kom.	2459.000	2459.000	2459.000	2459.000	2459.000	2459.000	126
Samobušeci vijci	300 kom.	2487.000	2487.000	2487.000	2487.000	2487.000	2487.000	81
Provodnica utikača	5 kom.	2400.500	2400.500	2400.500	2400.500	2400.500	2400.500	134



Malo kućište KX

Priključna kutija KX, čelični lim, s prirubnicom



Struktura sustava stranica 126 Priključna kutija KX od oplemenjenog čelika stranica 103

Materijal:

- Kućište: čelični lim
- Poklopac: čelični lim, sa svih strana zabrtvljeno brtvom od PU pjene

Vanjska površina:

- Kućište i poklopac: uronsko presvlačenje, izvana praškasti premaz, teksturirani završni premaz

Boja:

- RAL 7035

Stupanj zaštite IP u skladu s normom IEC 60 529:

- IP 55

Stupanj zaštite NEMA:

- NEMA 12

Sadržaj isporuke:

- Kućište s poklopcem
- Minibravice „cam lock“
- Prirubne ploče od čeličnog lima s brtvama i materijalom za učvršćivanje

Odobrenja:

- UL
 - cUL
 - CSA
- Ostala odobrenja dostupna su na internetu.

Priključna kutija KX, čelični lim, s prirubnicom

Širina mm	Pakovanje	300	300	300	400	400	400	500	Stranica
Visina mm		150	200	300	200	300	400	200	
Dubina mm		120	120	120	120	120	120	120	
Debljina materijala – kućište mm		1,25	1,25	1,25	1,25	1,25	1,25	1,25	
Debljina materijala – poklopac mm		1,25	1,25	1,25	1,25	1,25	1,25	1,25	
Model br.	1 kom.	1530.000	1531.000	1535.000	1532.000	1536.000	1539.000	1533.000	
Težina pribl. kg		2,7	3,3	4,5	4,0	5,2	6,7	4,9	
Minibravica „cam lock“		4	4	4	4	4	4	4	
Prirubna ploča (gore + dolje), broj		1 + 1	1 + 1	1 + 1	1 + 1	1 + 1	1 + 1	2 + 2	
Prirubna ploča (lijevo + desno), broj		–	–	1 + 1	–	1 + 1	1 + 1	–	

Dodatna oprema

Jezičac za učvršćivanje na zid, za AX od čeličnog lima, KX od čeličnog lima	4 kom.	1590.010	1590.010	1590.010	1590.010	1590.010	1590.010	1590.010	129
Spojnicica za stup	2 kom.	2584.100	2584.100	2584.100	2584.100	2584.100	2584.100	2584.100	131
Montažne ploče	1 kom.	1561.800	1563.800	1567.800	1564.800	1568.800	1571.800	1565.800	132
Nosive tračnice TS 35/7,5	10 kom.	2316.000	2316.000	2316.000	2317.000	2317.000	2317.000	–	132
Nosive tračnice TS 35/15	10 kom.	–	–	–	–	–	–	2318.000	132
Montažna kopča za nosive tračnice	30 kom.	2309.000	2309.000	2309.000	2309.000	2309.000	2309.000	2309.000	133
Montažni kutni element	4 kom.	4597.000	4597.000	4597.000	4597.000	4597.000	4597.000	4597.000	79
Montažni nosač	20 kom.	2366.000	2366.000	2366.000	2366.000	2366.000	2366.000	2366.000	80
Kopča za učvršćivanje za drugu montažnu razinu	20 kom.	2309.100	2309.100	2309.100	2309.100	2309.100	2309.100	2309.100	133
Držać poklopca	6 kom.	1591.100	1591.100	1591.100	1591.100	1591.100	1591.100	1591.100	128
Šarka poklopca	6 kom.	1592.200	1592.200	1592.200	1592.200	1592.200	1592.200	1592.200	128
Metalne prirubne ploče	1 kom.	1581.200	1581.200	1581.200	1581.200	1581.200	1581.200	1581.200	134
Trake za uzemljenje	5 kom.	2565.050	2565.050	2565.050	2565.050	2565.050	2565.050	2565.050	133
Ležaj za nizanje	1 kom.	1199.100	1199.100	1199.100	1199.100	1199.100	1199.100	1199.100	126
Čep za izjednačenje tlaka	5 kom.	2459.500	2459.500	2459.500	2459.500	2459.500	2459.500	2459.500	126
Odvod kondenzata	6 kom.	2459.000	2459.000	2459.000	2459.000	2459.000	2459.000	2459.000	126
Samobušeci vijci	300 kom.	2487.000	2487.000	2487.000	2487.000	2487.000	2487.000	2487.000	81
Provodnica utikača	5 kom.	2400.500	2400.500	2400.500	2400.500	2400.500	2400.500	2400.500	134

Malo kućište KX

Priključna kutija KX, čelični lim, s pribudnicom

Širina mm	Pakovanje	500	600	600	800	Stranica
Visina mm		300	300	400	400	
Dubina mm		120	120	120	120	
Debljina materijala – kućište mm		1,25	1,25	1,25	1,25	
Debljina materijala – poklopac mm		1,25	1,25	1,25	1,25	
Model br.	1 kom.	1537.000	1538.000	1540.000	1541.000	
Težina pribl. kg		5,2	7,7	9,0	12,0	
Minibravica „cam lock“		4	6	6	6	
Pribudna ploča (gore + dolje), broj		2 + 2	2 + 2	2 + 2	3 + 3	
Pribudna ploča (lijevo + desno), broj		1 + 1	1 + 1	1 + 1	1 + 1	
Dodatna oprema						
Jezičac za učvršćivanje na zid, za AX od čeličnog lima, KX od čeličnog lima	4 kom.	1590.010	1590.010	1590.010	1590.010	129
Spojnicica za stup	2 kom.	2584.100	2584.100	2584.100	2584.100	131
Montažne ploče	1 kom.	1569.800	1570.800	1572.800	1573.800	132
Nosive tračnice TS 35/7,5		–	–	–	–	
Nosive tračnice TS 35/15	10 kom.	2318.000	2319.000	2319.000	–	132
Montažna kopča za nosive tračnice	30 kom.	2309.000	2309.000	2309.000	2309.000	133
Montažni kutni element	4 kom.	4597.000	4597.000	4597.000	4597.000	79
Montažni nosač	20 kom.	2366.000	2366.000	2366.000	2366.000	80
Kopča za učvršćivanje za drugu montažnu razinu	20 kom.	2309.100	2309.100	2309.100	2309.100	133
Držač poklopca	6 kom.	1591.100	1591.100	1591.100	1591.100	128
Šarka poklopca	6 kom.	1592.200	1592.200	1592.200	1592.200	128
Metalne pribudne ploče	1 kom.	1581.200	1581.200	1581.200	1581.200	134
Trake za uzemljenje	5 kom.	2565.050	2565.050	2565.050	2565.050	133
Ležaj za nizanje	1 kom.	1199.100	1199.100	1199.100	1199.100	126
Čep za izjednačenje tlaka	5 kom.	2459.500	2459.500	2459.500	2459.500	126
Odvod kondenzata	6 kom.	2459.000	2459.000	2459.000	2459.000	126
Samobuševići vijci	300 kom.	2487.000	2487.000	2487.000	2487.000	81
Provodnica utikača	5 kom.	2400.500	2400.500	2400.500	2400.500	134



Rittal – The System.

**Držač za učvršćivanje
na zid**

Malo kućište KX

Priključna kutija KX, oplemenjeni čelik, bez prirubnice



Struktura sustava stranica 126 Priključna kutija KX od čeličnog lima stranica 98

Materijal:

- Kućište: oplemenjeni čelik 1.4301 (AISI 304)
- Poklopac: oplemenjeni čelik 1.4301 (AISI 304), sa svih strana zabrtvljeno brtvom od PU pjene

Vanjska površina:

- Kućište i poklopac: brušena završna obrada, zrnatost 400

Stupanj zaštite IP u skladu s normom IEC 60 529:

- IP 66

Stupanj zaštite NEMA:

- NEMA 4X

Sadržaj isporuke:

- Kućište s poklopcem
- Minibravice „cam lock“

Odobrenja:

- UL
 - cUL
 - CSA
- Ostala odobrenja dostupna su na internetu.

Priključna kutija KX, oplemenjeni čelik, bez prirubnice

Širina mm	Pakovanje	150	150	300	200	200	Stranica
Visina mm		150	150	150	200	200	
Dubina mm		80	120	80	80	120	
Debljina materijala – kućište mm		1,25	1,25	1,25	1,25	1,25	
Debljina materijala – poklopac mm		1,25	1,25	1,25	1,25	1,25	
Model br.	1 kom.	1560.000	1564.000	1561.000	1562.000	1565.000	
Težina pribl. kg		1,3	1,6	1,8	1,8	2,2	
Minibravica „cam lock“		4	4	4	4	4	

Dodatna oprema

Jezičac za učvršćivanje na zid, za AX od oplemenjenog čelika, KX od oplemenjenog čelika	4 kom.	1594.010	1594.010	1594.010	1594.010	1594.010	73
Kut za učvršćivanje na zid	4 kom.	–	–	2583.010	2583.010	2583.010	75
Spojnica za stup	2 kom.	2584.100	2584.100	2584.100	2584.100	2584.100	131
Montažne ploče	1 kom.	1560.800	1560.800	1561.800	1562.800	1562.800	132
Nosive tračnice TS 35/7,5	10 kom.	2314.000	2314.000	2316.000	2315.000	2315.000	132
Montažna kopča za nosive tračnice	30 kom.	2309.000	2309.000	2309.000	2309.000	2309.000	133
Montažni kutni element	4 kom.	4597.000	4597.000	4597.000	4597.000	4597.000	79
Montažni nosač	20 kom.	2365.000	2366.000	2365.000	2365.000	2366.000	80
Kopča za učvršćivanje za drugu montažnu razinu	20 kom.	2309.100	2309.100	2309.100	2309.100	2309.100	133
Držać poklopca	6 kom.	1591.100	1591.100	1591.100	1591.100	1591.100	128
Šaka poklopca, oplemenjeni čelik	2 kom.	1592.210	1592.210	1592.210	1592.210	1592.210	128
Trake za uzemljenje	5 kom.	2565.100	2565.050	2565.100	2565.100	2565.050	133
Ležaj za nizanje	1 kom.	–	1199.100	–	–	1199.100	126
Čep za izjednačenje tlaka	5 kom.	2459.500	2459.500	2459.500	2459.500	2459.500	126
Odvod kondenzata	6 kom.	2459.000	2459.000	2459.000	2459.000	2459.000	126
Samobušeći vijci	300 kom.	2487.000	2487.000	2487.000	2487.000	2487.000	81

Malo kućište KX

Priključna kutija KX, oplemenjeni čelik, bez prirubnice

Širina mm	Pakovanje	300	300	400	300	400	Stranica
Visina mm		200	200	200	300	300	
Dubina mm		80	120	120	120	120	
Debljina materijala – kućište mm		1,25	1,25	1,25	1,25	1,25	
Debljina materijala – poklopac mm		1,25	1,25	1,25	1,25	1,25	
Model br.	1 kom.	1563.000	1566.000	1568.000	1567.000	1569.000	
Težina pribl. kg		2,4	2,9	3,6	3,9	4,6	
Minibravica „cam lock“		4	4	4	4	4	

Dodatna oprema

Jezičac za učvršćivanje na zid, za AX od oplemenjenog čelika, KX od oplemenjenog čelika	4 kom.	1594.010	1594.010	1594.010	1594.010	1594.010	73
Kut za učvršćivanje na zid	4 kom.	2583.010	2583.010	2583.010	2583.010	2583.010	75
Spojnica za stup	2 kom.	2584.100	2584.100	2584.100	2584.100	2584.100	131
Montažne ploče	1 kom.	1563.800	1563.800	1568.800	1567.800	1568.800	132
Nosive tračnice TS 35/7,5	10 kom.	2316.000	2316.000	2317.000	2316.000	2317.000	132
Montažna kopča za nosive tračnice	30 kom.	2309.000	2309.000	2309.000	2309.000	2309.000	133
Montažni kutni element	4 kom.	4597.000	4597.000	4597.000	4597.000	4597.000	79
Montažni nosač	20 kom.	2365.000	2366.000	2366.000	2366.000	2366.000	80
Kopča za učvršćivanje za drugu montažnu razinu	20 kom.	2309.100	2309.100	2309.100	2309.100	2309.100	133
Držač poklopca	6 kom.	1591.100	1591.100	1591.100	1591.100	1591.100	128
Šaka poklopca, oplemenjeni čelik	2 kom.	1592.210	1592.210	1592.210	1592.210	1592.210	128
Trake za uzemljenje	5 kom.	2565.100	2565.050	2565.050	2565.050	2565.050	133
Ležaj za nizanje	1 kom.	–	1199.100	1199.100	1199.100	1199.100	126
Čep za izjednačenje tlaka	5 kom.	2459.500	2459.500	2459.500	2459.500	2459.500	126
Odvod kondenzata	6 kom.	2459.000	2459.000	2459.000	2459.000	2459.000	126
Samobušeći vijci	300 kom.	2487.000	2487.000	2487.000	2487.000	2487.000	81

AX. KX. SYSTEM PERFECTION.

Držáč za uvrščivanje na zid

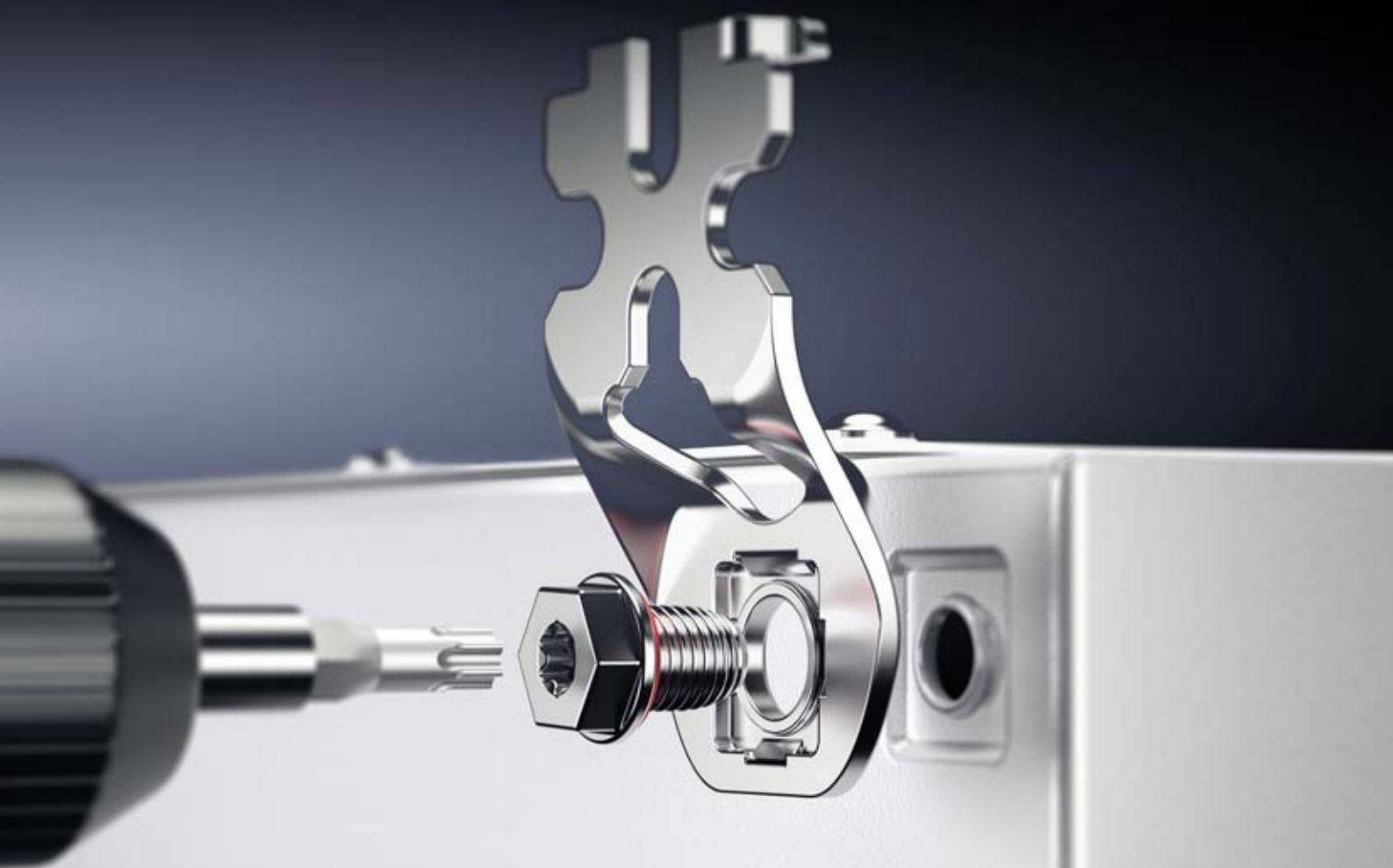

ENCLOSURES

POWER DISTRIBUTION

CLIMATE CONTROL

IT INFRASTRUCTURE

SOFTWARE & SERVICES

FRIEDHELM LOH GROUP



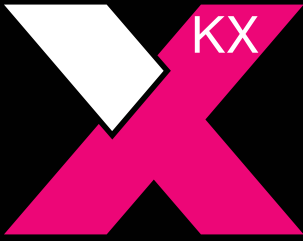

E-KUTIJA KX – VEĆA UŠTEDA VREMENA

Veća učinkovitost postiže se pojednostavnjenom mehaničkom obradom jer se vrata isporučuju nepričvršćena, a bravica „cam lock” može se montirati bez alata.





Obilje prostora

Šarke vrata s kutom otvaranja 180° nude obilje prostora i doprinose lakšem pristupu unutrašnjosti kućišta.



Pouzdanost

Bravica „cam lock” s umetkom s dvostrukim perom može se montirati bez alata, kućište zatvara sigurno i može se implementirati u individualne sustave zatvaranja.



Sigurnost

Savijeni rub kućišta ciljano je plitkog dizajna i nudi široku i sigurnu plohu za postavljanje bešavne brtve od PU pjene te doprinosi očuvanju stupnja zaštite IP 66.





Brzina

Montažna ploča i vrata mogu se izravno izvaditi iz ambalaže i brzo predati u obradu.



Laka montaža

Zahvaljujući malom otvoru koji se serijski postavlja na stražnju stranicu kućišta, držač za učvršćivanje na zid može se izvana brzo pričvrstiti vijkom koji samostalno urezuje navoj – bez sigurnosne matice iznutra. Visoki stupanj zaštite ostaje sačuvan bez ograničenja.



Očuvanje stupnja zaštite

Bešavnom brtvom od PU pjene omogućuje se očuvanje stupnja zaštite u rasponu temperatura od -20 °C do +80 °C, a ona se prema potrebi može prelakirati.



Uzemljenje

Priključkom zaštitnog vodiča omogućuje se brzo i praktično uzemljenje, čak i naknadno.

Malo kućište KX

E-kutija KX, čelični lim



Struktura sustava stranica 126 E-kutija KX od oplemenjenog čelika stranica 115

Materijal:

- Kućište: čelični lim
- Vrata: čelični lim, sa svih strana zabrtvljeno brtvom od PU pjene

Vanjska površina:

- Kućište i vrata: uronsko pre-svlačenje, izvana praškasti premaz, teksturirani završni premaz
- Montažna ploča: pocinčana

Boja:

- RAL 7035

Stupanj zaštite IP u skladu s normom IEC 60 529:

- IP 66

Stupanj zaštite NEMA:

- NEMA 4

Sadržaj isporuke:

- Kućište s vratima
- Montažna ploča
- Bravica „cam lock” s 3 mm umetkom s dvostrukim perom

Odobrenja:

- UL
- cUL
- CSA

Ostala odobrenja dostupna su na internetu.

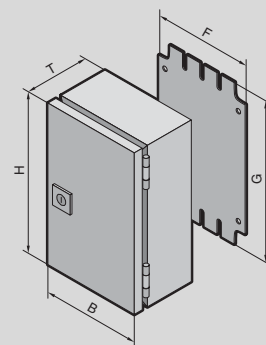

E-kutija KX, čelični lim, dubina 80 mm

Širina (B) mm	Pakovanje	150	150	200	200	200	Stranica
Visina (H) mm		150	300	200	300	400	
Dubina (T) mm		80	80	80	80	80	
Širina montažne ploče (F) mm		125	125	175	175	175	
Visina montažne ploče (G) mm		135	285	185	285	385	
Debljina materijala – kućište mm		1,25	1,25	1,25	1,25	1,25	
Debljina materijala – vrata mm		1,25	1,25	1,25	1,25	1,25	
Debljina materijala – montažna ploča mm		2,0	2,0	2,0	2,0	2,0	
Model br.	1 kom.	1551.000	1545.000	1546.000	1552.000	1547.000	
Težina pribl. kg		1,7	2,6	2,4	3,2	4,4	

Dodatna oprema

Jezičac za učvršćivanje na zid, za AX od čeličnog lima, KX od čeličnog lima	4 kom.	1590.010	1590.010	1590.010	1590.010	1590.010	129
Spojnica za stup	2 kom.	2584.100	2584.100	2584.100	2584.100	2584.100	131
Nosive tračnice TS 35/7,5	10 kom.	2314.000	2314.000	2315.000	2315.000	2315.000	132
Montažna kopča za nosive tračnice	30 kom.	2309.000	2309.000	2309.000	2309.000	2309.000	133
Montažni kutni element	4 kom.	4597.000	4597.000	4597.000	4597.000	4597.000	79
Montažni nosač	20 kom.	2365.000	2365.000	2365.000	2365.000	2365.000	80
Mini udobna ručka AX za umetke za zaključavanje ili profilne polucilindre	1 kom.	2537.100	2537.100	2537.100	2537.100	2537.100	127
Mini udobna ručka AX sa sigurnosnim umetkom, zatvaranje E1	1 kom.	2537.200	2537.200	2537.200	2537.200	2537.200	127
Mini udobna ručka AX za lokote i umetke za zaključavanje ili profilne polucilindre	1 kom.	2537.300	2537.300	2537.300	2537.300	2537.300	127
Umetak za zaključavanje 7 mm pravokutnik	1 kom.	2460.000	2460.000	2460.000	2460.000	2460.000	67
Umetak za zaključavanje 8 mm pravokutnik	1 kom.	2461.000	2461.000	2461.000	2461.000	2461.000	67
Umetak za zaključavanje 7 mm trokut	1 kom.	2462.000	2462.000	2462.000	2462.000	2462.000	67
Umetak za zaključavanje 8 mm trokut	1 kom.	2463.000	2463.000	2463.000	2463.000	2463.000	67
Umetak za zaključavanje, odvijač	1 kom.	2464.000	2464.000	2464.000	2464.000	2464.000	67
Umetak za zaključavanje, Daimler	1 kom.	2465.000	2465.000	2465.000	2465.000	2465.000	67
Umetak za zaključavanje, 3 mm dvostruko pero	1 kom.	2466.000	2466.000	2466.000	2466.000	2466.000	67
Umetak za zaključavanje, Fiat	1 kom.	2307.000	2307.000	2307.000	2307.000	2307.000	67
Umetak za zaključavanje 6,5 mm trokut	1 kom.	2460.650	2460.650	2460.650	2460.650	2460.650	67
Trake za uzemljenje	5 kom.	2565.100	2565.100	2565.100	2565.100	2565.100	133
Čep za izjednačenje tlaka	5 kom.	2459.500	2459.500	2459.500	2459.500	2459.500	126
Odvod kondenzata	6 kom.	2459.000	2459.000	2459.000	2459.000	2459.000	126
Samobušeci vijci	300 kom.	2487.000	2487.000	2487.000	2487.000	2487.000	81
Provodnica utikača	5 kom.	2400.500	2400.500	2400.500	2400.500	2400.500	134



Malo kućište KX

E-kutija KX, čelični lim, dubina 120 mm

Širina (B) mm	Pakovanje	150	150	200	200	200	200	300	300	Stranica
Visina (H) mm		150	300	200	300	400	500	300	400	
Dubina (T) mm		120	120	120	120	120	120	120	120	
Širina montažne ploče (F) mm		125	125	175	175	175	175	275	275	
Visina montažne ploče (G) mm		135	285	185	285	385	485	285	385	
Debljina materijala – kućište mm		1,25	1,25	1,25	1,25	1,25	1,25	1,25	1,25	
Debljina materijala – vrata mm		1,25	1,25	1,25	1,25	1,25	1,25	1,25	1,25	
Debljina materijala – montažna ploča mm		2,0	2,0	2,0	2,0	2,0	2,0	2,0	2,0	
Model br.	1 kom.	1553.000	1548.000	1549.000	1554.000	1550.000	1557.000	1555.000	1556.000	
Težina pribl. kg		2,0	3,0	2,8	3,6	5,0	6,2	5,0	6,4	
Dodatna oprema										
Jezičac za učvršćivanje na zid, za AX od čeličnog lima, KX od čeličnog lima	4 kom.	1590.010	1590.010	1590.010	1590.010	1590.010	1590.010	1590.010	1590.010	129
Spojnica za stup	2 kom.	2584.100	2584.100	2584.100	2584.100	2584.100	2584.100	2584.100	2584.100	131
Nosive tračnice TS 35/7,5	10 kom.	2314.000	2314.000	2315.000	2315.000	2315.000	2315.000	2316.000	2316.000	132
Montažna kopča za nosive tračnice	30 kom.	2309.000	2309.000	2309.000	2309.000	2309.000	2309.000	2309.000	2309.000	133
Montažni kutni element	4 kom.	4597.000	4597.000	4597.000	4597.000	4597.000	4597.000	4597.000	4597.000	79
Montažni nosač	20 kom.	2366.000	2366.000	2366.000	2366.000	2366.000	2366.000	2366.000	2366.000	80
Mini udobna ručka AX za umetke za zaključavanje ili profilne polucilindre	1 kom.	2537.100	2537.100	2537.100	2537.100	2537.100	2537.100	2537.100	2537.100	127
Mini udobna ručka AX sa sigurnosnim umetkom, zatvaranje E1	1 kom.	2537.200	2537.200	2537.200	2537.200	2537.200	2537.200	2537.200	2537.200	127
Mini udobna ručka AX za lokote i umetke za zaključavanje ili profilne polucilindre	1 kom.	2537.300	2537.300	2537.300	2537.300	2537.300	2537.300	2537.300	2537.300	127
Umetak za zaključavanje 7 mm pravokutnik	1 kom.	2460.000	2460.000	2460.000	2460.000	2460.000	2460.000	2460.000	2460.000	67
Umetak za zaključavanje 8 mm pravokutnik	1 kom.	2461.000	2461.000	2461.000	2461.000	2461.000	2461.000	2461.000	2461.000	67
Umetak za zaključavanje 7 mm trokut	1 kom.	2462.000	2462.000	2462.000	2462.000	2462.000	2462.000	2462.000	2462.000	67
Umetak za zaključavanje 8 mm trokut	1 kom.	2463.000	2463.000	2463.000	2463.000	2463.000	2463.000	2463.000	2463.000	67
Umetak za zaključavanje, odvijač	1 kom.	2464.000	2464.000	2464.000	2464.000	2464.000	2464.000	2464.000	2464.000	67
Umetak za zaključavanje, Daimler	1 kom.	2465.000	2465.000	2465.000	2465.000	2465.000	2465.000	2465.000	2465.000	67
Umetak za zaključavanje, 3 mm dvostruko pero	1 kom.	2466.000	2466.000	2466.000	2466.000	2466.000	2466.000	2466.000	2466.000	67
Umetak za zaključavanje, Fiat	1 kom.	2307.000	2307.000	2307.000	2307.000	2307.000	2307.000	2307.000	2307.000	67
Umetak za zaključavanje 6,5 mm trokut	1 kom.	2460.650	2460.650	2460.650	2460.650	2460.650	2460.650	2460.650	2460.650	67
Trake za uzemljenje	5 kom.	2565.050	2565.050	2565.050	2565.050	2565.050	2565.050	2565.050	2565.050	133
Ležaj za nizanje	1 kom.	1199.100	1199.100	1199.100	1199.100	1199.100	1199.100	1199.100	1199.100	126
Čep za izjednačenje tlaka	5 kom.	2459.500	2459.500	2459.500	2459.500	2459.500	2459.500	2459.500	2459.500	126
Odvod kondenzata	6 kom.	2459.000	2459.000	2459.000	2459.000	2459.000	2459.000	2459.000	2459.000	126
Samobušeci vijci	300 kom.	2487.000	2487.000	2487.000	2487.000	2487.000	2487.000	2487.000	2487.000	81
Provodnica utikača	5 kom.	2400.500	2400.500	2400.500	2400.500	2400.500	2400.500	2400.500	2400.500	134



**Držać za učvršćivanje
na zid**

E-kutija KX, čelični lim, dubina 155 mm

Širina (B) mm	Pakovanje	200	300	300	300	300	380	Stranica
Visina (H) mm		300	300	400	600	800	300	
Dubina (T) mm		155	155	155	155	155	155	
Širina montažne ploče (F) mm		175	275	275	275	275	365	
Visina montažne ploče (G) mm		285	285	385	585	785	275	
Debljina materijala – kućište mm		1,25	1,25	1,25	1,25	1,25	1,25	
Debljina materijala – vrata mm		1,25	1,25	1,25	1,25	1,25	1,25	
Debljina materijala – montažna ploča mm		2,0	2,0	2,0	2,0	2,0	2,0	
Model br.	1 kom.	1574.000	1575.000	1577.000	1578.000	1579.000	1576.000	
Težina pribl. kg		4,5	6,1	7,1	11,0	13,2	7,5	
Dodatna oprema								
Jezičac za učvršćivanje na zid, za AX od čeličnog lima, KX od čeličnog lima	4 kom.	1590.010	1590.010	1590.010	1590.010	1590.010	1590.010	129
Spojnica za stup	2 kom.	2584.100	2584.100	2584.100	2584.100	2584.100	2584.100	131
Nosive tračnice TS 35/7,5	10 kom.	2315.000	2316.000	2316.000	2316.000	2316.000	2317.000 ¹⁾	132
Montažna kopča za nosive tračnice	30 kom.	2309.000	2309.000	2309.000	2309.000	2309.000	2309.000	133
Montažni kutni element	4 kom.	4597.000	4597.000	4597.000	4597.000	4597.000	4597.000	79
Montažni nosač	20 kom.	2366.000	2366.000	2366.000	2366.000	2366.000	2366.000	80
Mini udobna ručka AX za umetke za zaključavanje ili profilne polucilindre	1 kom.	2537.100	2537.100	2537.100	2537.100	2537.100	2537.100	127
Mini udobna ručka AX sa sigurnosnim umetkom, zatvaranje E1	1 kom.	2537.200	2537.200	2537.200	2537.200	2537.200	2537.200	127
Mini udobna ručka AX za lokote i umetke za zaključavanje ili profilne polucilindre	1 kom.	2537.300	2537.300	2537.300	2537.300	2537.300	2537.300	127
Umetak za zaključavanje 7 mm pravokutnik	1 kom.	2460.000	2460.000	2460.000	2460.000	2460.000	2460.000	67
Umetak za zaključavanje 8 mm pravokutnik	1 kom.	2461.000	2461.000	2461.000	2461.000	2461.000	2461.000	67
Umetak za zaključavanje 7 mm trokut	1 kom.	2462.000	2462.000	2462.000	2462.000	2462.000	2462.000	67
Umetak za zaključavanje 8 mm trokut	1 kom.	2463.000	2463.000	2463.000	2463.000	2463.000	2463.000	67
Umetak za zaključavanje, odvijač	1 kom.	2464.000	2464.000	2464.000	2464.000	2464.000	2464.000	67
Umetak za zaključavanje, Daimler	1 kom.	2465.000	2465.000	2465.000	2465.000	2465.000	2465.000	67
Umetak za zaključavanje, 3 mm dvostruko pero	1 kom.	2466.000	2466.000	2466.000	2466.000	2466.000	2466.000	67
Umetak za zaključavanje, Fiat	1 kom.	2307.000	2307.000	2307.000	2307.000	2307.000	2307.000	67
Umetak za zaključavanje 6,5 mm trokut	1 kom.	2460.650	2460.650	2460.650	2460.650	2460.650	2460.650	67
Trake za uzemljenje	5 kom.	2565.050	2565.050	2565.050	2565.050	2565.050	2565.050	133
Ležaj za nizanje	1 kom.	1199.100	1199.100	1199.100	1199.100	1199.100	1199.100	126
Čep za izjednačenje tlaka	5 kom.	2459.500	2459.500	2459.500	2459.500	2459.500	2459.500	126
Odvod kondenzata	6 kom.	2459.000	2459.000	2459.000	2459.000	2459.000	2459.000	126
Samobušeci vijci	300 kom.	2487.000	2487.000	2487.000	2487.000	2487.000	2487.000	81
Provodnica utikača	5 kom.	2400.500	2400.500	2400.500	2400.500	2400.500	2400.500	134

¹⁾ Mora se odgovarajuće skratiti

Rittal – The System.



Provođenje kabela, modularno

Malo kućište KX

E-kutija KX, oplemenjeni čelik



Struktura sustava stranica 126 E-kutija KX od čeličnog lima stranica 111

Materijal:

- Kućište: oplemenjeni čelik
- Vrata: oplemenjeni čelik, sa svih strana zabrtvljena brtvom od PU pjene
- Montažna ploča: čelični lim

Vanjska površina:

- Kućište i vrata: brušena završna obrada, zrnatost 400
- Montažna ploča: pocinčana

Stupanj zaštite IP u skladu s normom IEC 60 529:

- IP 66

Stupanj zaštite NEMA:

- NEMA 4X

Sadržaj isporuke:

- Kućište s vratima
- Montažna ploča
- Bravica „cam lock” s 3 mm umetkom s dvostrukim perom

Odobrenja:

- UL
- cUL
- CSA

Ostala odobrenja dostupna su na internetu.

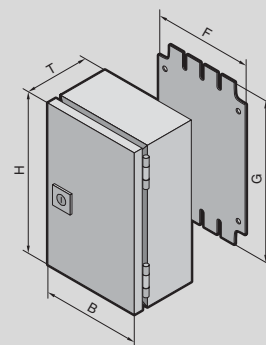

E-kutija KX, oplemenjeni čelik, dubina 120/155 mm

Širina (B) mm	Pakovanje	200	200	200	380	Stranica
Visina (H) mm		300	300	300	300	
Dubina (T) mm		120	155	155	155	
Širina montažne ploče (F) mm		175	175	175	365	
Visina montažne ploče (G) mm		285	285	285	275	
Materijal	Oplemenjeni čelik 1.4301 (AISI 304)	■	■	–	■	
	Oplemenjeni čelik 1.4404 (AISI 316L)	–	–	■	–	
Debljina materijala – kućište mm		1,25	1,25	1,5	1,25	
Debljina materijala – vrata mm		1,25	1,25	1,5	1,25	
Model br.	1 kom.	1584.000	1587.000	1301.000	1588.000	
Težina pribl. kg		3,6	4,1	4,1	7,5	

Dodatna oprema						
Jezičac za učvršćivanje na zid, za AX od oplemenjenog čelika, KX od oplemenjenog čelika	4 kom.	1594.010	1594.010	1594.010	1594.010	129
Spojnica za stup	2 kom.	2584.100	2584.100	2584.100	2584.100	131
Nosive tračnice TS 35/7,5	10 kom.	2315.000	2315.000	2315.000	2317.000 ¹⁾	132
Montažna kopča za nosive tračnice	30 kom.	2309.000	2309.000	2309.000	2309.000	133
Montažni kutni element	4 kom.	4597.000	4597.000	4597.000	4597.000	79
Montažni nosač	20 kom.	2366.000	2366.000	2366.000	2366.000	80
Mini udobna ručka AX za umetke za zaključavanje ili profilne polucilindre	1 kom.	2537.100	2537.100	2537.100	2537.100	127
Mini udobna ručka AX sa sigurnosnim umetkom, zatvaranje E1	1 kom.	2537.200	2537.200	2537.200	2537.200	127
Mini udobna ručka AX za lokote i umetke za zaključavanje ili profilne polucilindre	1 kom.	2537.300	2537.300	2537.300	2537.300	127
Bravica „cam lock“ AX s umetkom s dvostrukim perom, oplemenjeni čelik 1.4404 (AISI 316L)	1 kom.	2309.110	2309.110	2309.110	2309.110	127
Umetak za zaključavanje 7 mm pravokutnik	1 kom.	2460.000	2460.000	2460.000	2460.000	67
Umetak za zaključavanje 8 mm pravokutnik	1 kom.	2461.000	2461.000	2461.000	2461.000	67
Umetak za zaključavanje 7 mm trokut	1 kom.	2462.000	2462.000	2462.000	2462.000	67
Umetak za zaključavanje 8 mm trokut	1 kom.	2463.000	2463.000	2463.000	2463.000	67
Umetak za zaključavanje, odvijač	1 kom.	2464.000	2464.000	2464.000	2464.000	67
Umetak za zaključavanje, Daimler	1 kom.	2465.000	2465.000	2465.000	2465.000	67
Umetak za zaključavanje, 3 mm dvostruko pero	1 kom.	2466.000	2466.000	2466.000	2466.000	67
Umetak za zaključavanje, Fiat	1 kom.	2307.000	2307.000	2307.000	2307.000	67
Umetak za zaključavanje 6,5 mm trokut	1 kom.	2460.650	2460.650	2460.650	2460.650	67
Trake za uzemljenje	5 kom.	2565.050	2565.050	2565.050	2565.050	133
Čep za izjednačenje tlaka	5 kom.	2459.500	2459.500	2459.500	2459.500	126
Odvod kondenzata	6 kom.	2459.000	2459.000	2459.000	2459.000	126
Samobušeći vijci	300 kom.	2487.000	2487.000	2487.000	2487.000	81

¹⁾ Mora se odgovarajuće skratiti

Rittal – The System.



Sustav za konfiguriranje Rittal



KUĆIŠTE SABIRNICE KX – VEĆA **PREGLEDNOST**

Veća preglednost svih upravljačkih komponenti i lakši pristup zahvaljujući poklopcu s prozorom koji se može otklopiti pod kutom do 180°.







Pristup

Širokim kutom otvaranja vrata do 180° dobiva se dovoljno prostora za jednostavnu montažu odnosno brzu zamjenu modula. Veliki prozor omogućuje praktičnu i kontinuiranu kontrolu komponenata u kućištu.



Preciznost

Brzi zatvarač funkcionira gotovo trenutačno. Već je jedna četvrtina okretaja dovoljna za pravilno centriranje i potpuno nepropusno zatvaranje poklopca.



Sigurnost

Savijeni rub kućišta ciljano je plitkog dizajna i nudi široku i sigurnu plohu za postavljanje bešavne brtve od PU pjene te doprinosi očuvanju stupnja zaštite IP 66.



Fleksibilnost

Prema potrebi kućišta se mogu opremiti nosivim tračnicama ili montažnim pločama.



Laka montaža

Zahvaljujući malom otvoru koji se serijski postavlja na stražnju stranicu kućišta, držač za učvršćivanje na zid može se izvana brzo pričvrstiti vijkom koji samostalno urezuje navoj – bez sigurnosne matice iznutra. Visoki stupanj zaštite ostaje sačuvan bez ograničenja.



Očuvanje stupnja zaštite

Bešavnom brtvom od PU pjene omogućuje se očuvanje stupnja zaštite u rasponu temperatura od -20 °C do $+80\text{ °C}$, a ona se prema potrebi može prelakirati.

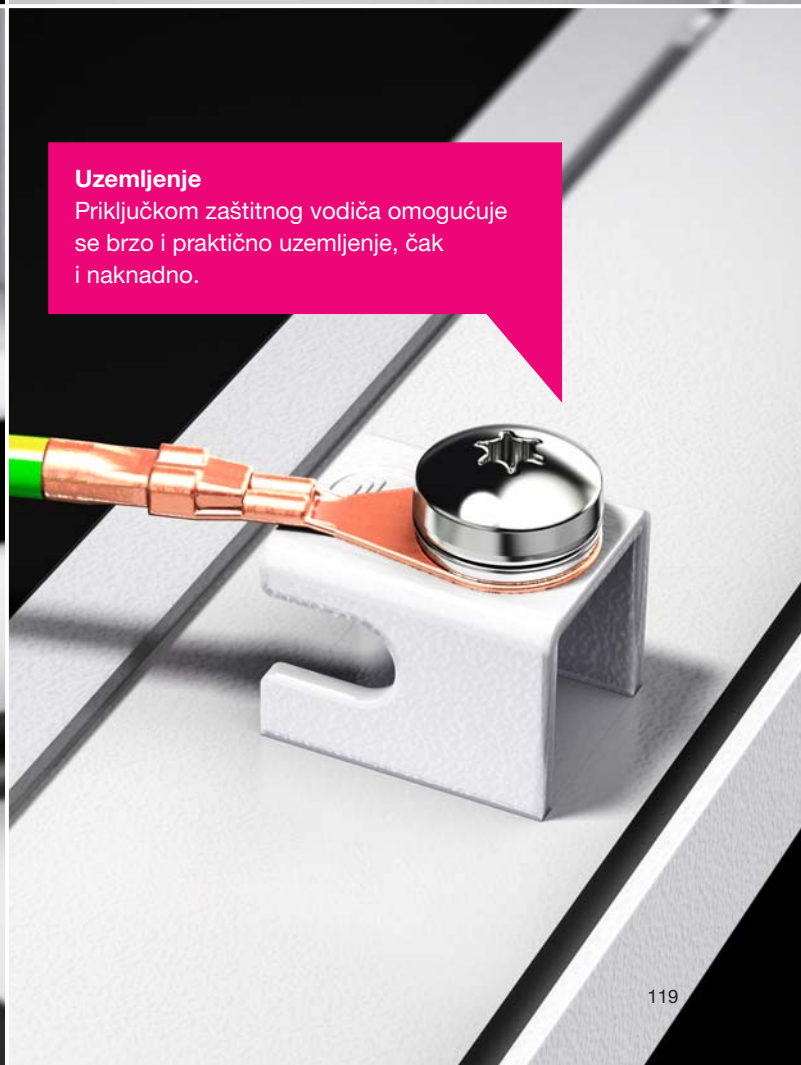

Uzemljenje

Priključkom zaštitnog vodiča omogućuje se brzo i praktično uzemljenje, čak i naknadno.

Malo kućište KX

Kućište sabirnice KX, čelični lim



Struktura sustava stranica 126 **Kućište sabirnice KX od oplemenjenog čelika** stranica 121

Materijal:

- Kućište: čelični lim
- Poklopac: čelični lim, sa svih strana zabrtvljeno brtvom od PU pjene
- Prozor: polikarbonat, 4 mm

Vanjska površina:

- Kućište i poklopac: uronsko presvlačenje, izvana praškasti premaz, teksturirani završni premaz

Boja:

- RAL 7035

Stupanj zaštite IP u skladu s normom IEC 60 529:

- IP 65

Stupanj zaštite NEMA:

- NEMA 12

Sadržaj isporuke:

- Kućište s poklopcem opremljenim šarkom
- Prozor u poklopcu
- Minibravica „cam lock“

Odobrenja:

- UL
- cUL
- CSA

Ostala odobrenja dostupna su na internetu.

Kućište sabirnice KX, čelični lim

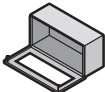
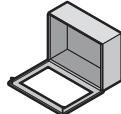
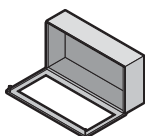
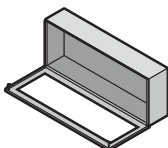
						
Širina mm	Pakovanje	400	400	600	800	Stranica
Visina mm		200	300	300	300	
Dubina mm		155	155	155	155	
Debljina materijala – kućište mm		1,25	1,25	1,25	1,25	
Debljina materijala – poklopac mm		1,25	1,25	1,25	1,25	
Model br.	1 kom.	1610.000	1611.000	1612.000	1613.000	
Težina pribl. kg		6,0	7,0	9,5	13,1	
Dotadna oprema						
Jezičac za učvršćivanje na zid, za AX od čeličnog lima, KX od čeličnog lima	4 kom.	1590.010	1590.010	1590.010	1590.010	129
Spojnicica za stup	2 kom.	2584.100	2584.100	2584.100	2584.100	131
Montažne ploče	1 kom.	1564.800	1568.800	1570.800	1570.810	132
Nosive tračnice TS 35/7,5	10 kom.	2315.000	2316.000	2316.000	2316.000	132
Montažna kopča za nosive tračnice	30 kom.	2309.000	2309.000	2309.000	2309.000	133
Montažni kutni element	4 kom.	4597.000	4597.000	4597.000	4597.000	79
Montažni nosač	20 kom.	2366.000	2366.000	2366.000	2366.000	80
Kopča za učvršćivanje za drugu montažnu razinu	20 kom.	2309.100	2309.100	2309.100	2309.100	133
Čep za izjednačenje tlaka	5 kom.	2459.500	2459.500	2459.500	2459.500	126
Odvod kondenzata	6 kom.	2459.000	2459.000	2459.000	2459.000	126
Ležaj za nizanje	1 kom.	1199.100	1199.100	1199.100	1199.100	126
Trake za uzemljenje	5 kom.	2565.050	2565.050	2565.050	2565.050	133
Samobušeći vijci	300 kom.	2487.000	2487.000	2487.000	2487.000	81
Provodnica utikača	5 kom.	2400.500	2400.500	2400.500	2400.500	134

Malo kućište KX

Kućište sabirnice KX, oplemenjeni čelik



Struktura sustava stranica 126 **Kućište sabirnice KX od čeličnog lima** stranica 120

Materijal:

- Kućište: oplemenjeni čelik 1.4301 (AISI 304)
- Poklopac: oplemenjeni čelik 1.4301 (AISI 304), sa svih strana zabrtvljeno brtvom od PU pjene
- Šarke: tlačni lijev u cinku

Vanjska površina:

- Kućište i poklopac: brušena završna obrada, zrnatost 400

Stupanj zaštite IP u skladu s normom IEC 60 529:

- IP 66

Stupanj zaštite NEMA:

- NEMA 4X

Sadržaj isporuke:

- Kućište s poklopcem opremljenim šarkom
- Minibravica „cam lock”

Odobrenja:

- UL
 - cUL
 - CSA
- Ostala odobrenja dostupna su na internetu.

Kućište sabirnice KX, oplemenjeni čelik

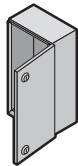
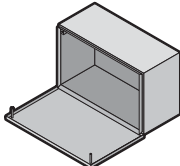
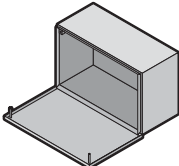
					
Širina mm	Pakovanje	200	400	600	Stranica
Visina mm		300	200	200	
Dubina mm		80	120	120	
Debljina materijala – kućište mm		1,25	1,25	1,25	
Debljina materijala – poklopac mm		1,25	1,25	1,25	
Model br.	1 kom.	1583.000	1585.000	1586.000	
Težina pribl. kg		2,8	4,5	6,0	
Dodatna oprema					
Jezičac za učvršćivanje na zid, za AX od oplemenjenog čelika, KX od oplemenjenog čelika	4 kom.	1594.010	1594.010	1594.010	129
Kut za učvršćivanje na zid	4 kom.	–	–	2583.010	75
Spojnica za stup	2 kom.	2584.100	2584.100	2584.100	131
Montažne ploče	1 kom.	1563.800	1564.800	1566.800	132
Nosive tračnice TS 35/7,5	10 kom.	2315.000	2317.000	–	132
Nosive tračnice TS 35/15	10 kom.	–	–	2319.000	132
Montažna kopča za nosive tračnice	30 kom.	2309.000	2309.000	2309.000	133
Montažni kutni element	4 kom.	4597.000	4597.000	4597.000	79
Montažni nosač	20 kom.	2365.000	2366.000	2366.000	80
Kopča za učvršćivanje za drugu montažnu razinu	20 kom.	2309.100	2309.100	2309.100	133
Trake za uzemljenje	5 kom.	2565.100	2565.050	2565.050	133
Ležaj za nizanje	1 kom.	1199.100	1199.100	1199.100	126
Čep za izjednačenje tlaka	5 kom.	2459.500	2459.500	2459.500	126
Odvod kondenzata	6 kom.	2459.000	2459.000	2459.000	126
Samobušeci vijci	300 kom.	2487.000	2487.000	2487.000	81

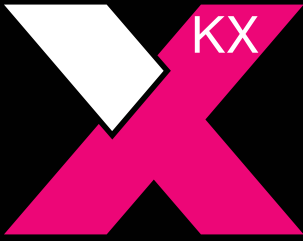

DODATNA OPREMA KX – VIŠE **MOGUĆNOSTI**

Više mogućnost i znatna ušteda vremena pri montaži postižu se optimalnom usklađenošću komponenata dodatne opreme s kućištem.





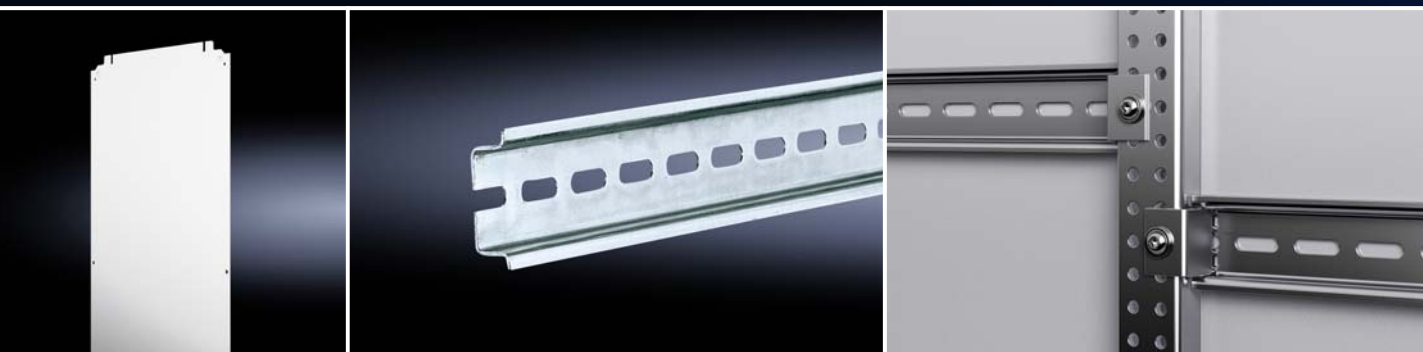
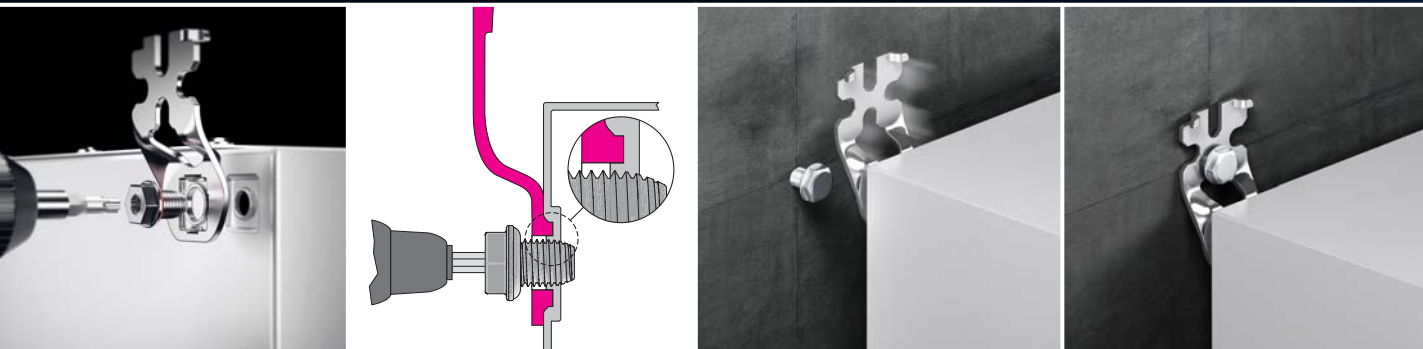

Spojnica za stup

Uz pomoć univerzalne spojnice za stup, kućišta se mogu vrlo jednostavno i bez mehaničke obrade pričvrstiti na okrugle ili pravokutne stupove.



Prirubne ploče

Metalne prirubne ploče s metričkim utisnućima omogućuju brzu i jednostavnu montažu vijčanih spojeva kabela s ugrađenom zaštitom od naprezanja.



Držač i jezičac za učvršćivanje na zid, čelični lim

Novim držačem za učvršćivanje na zid omogućuje se vrlo brzo učvršćivanje u različitim položajima, sa zaštitom od zakretanja. Pritom se kod svih kućišta od čeličnog lima držač učvršćuje samo jednim samoureznim vijkom izvana. Stupanj zaštite kućišta ostaje sačuvan u cijelosti.

Montažne ploče i nosive tračnice

Za svake slučajeve primjene odgovarajuća mogućnost instalacije. Ili postavljanje opreme izvan kućišta ili brzo uklapanje uređaja izravno u kućište – i uz iskorištavanje cjelokupne dubine kućišta.

Trake za uzemljenje

Za sigurno uzemljenje dostupne su gotove trake za uzemljenje optimirane duljine u svim standardnim presjecima. Time se znatno skraćuje vrijeme potrebno za montažu.

Vijčani spojevi kabela

Ovisno o primjeni, dostupni su vijčani spojevi kabela od niklane mjedi, poliamida ili u EMK izvedbi. Ugrađene stezne membrane osiguravaju sigurno pritezanje i sprečavaju naprezanje kabela kako bi oni što duže trajali.



Struktura sustava KX

Pod/nizanje



Čep za izjednačenje tlaka

U zatvorenim se kućištima zbog razlika u tlaku može stvarati kondenzat, osobito kada je kućište izloženo promjenjivim klimatskim uvjetima. Brtvenom membranom koja je ugrađena u čep za izjednačenje tlaka uvelike se smanjuju te razlike u tlaku, pa time i stvaranje kondenzata, a ona dodatno štiti od prodiranja vlage izvana. Radi zaštite od onečišćenja čep se ugrađuje u okomite plohe.

Tehnički podaci:

- Propusnost zraka do 120 litara na sat pri razlici u tlaku do 70 mbar
- Priključni navoj M12 x 1,5
- Može se montirati u stijenke debljine do 4 mm

Pakovanje	Model br.
5 kom.	2459.500

Materijal:

- Poliamid

Boja:

- Slično RAL 9005

Stupanj zaštite IP u skladu s normom IEC 60 529:

- IP 68

Stupanj zaštite IP u skladu s normom IEC 40 040-9:

- IP 69K

Sadržaj isporuke:

- Uklj. protumaticu



Odvod kondenzata

Za siguran odvod kondenzata iz unutrašnjosti i zaštitu od prskanja vode izvana (efekt labirinta). Provrt treba imati promjer 16 mm (kod modela AX od čeličnog lima provrt je već izrađen u dnu).

Materijal:

- Poliamid

Boja:

- Slično RAL 7035

Stupanj zaštite:

- Zaštita od prskanja vode u slučaju pravilne montaže dolje

Pakovanje	Model br.
6 kom.	2459.000

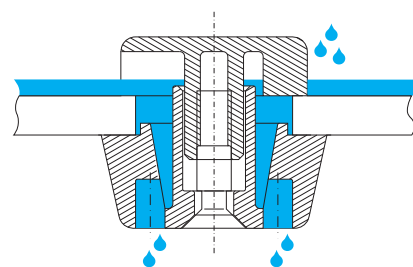

Ležaj za nizanje

za AX, KX

Za nizanje kućišta AX/KX. Kupac treba izraditi potrebne izboje.

Specijalni vijci i matice

- Za brzu i jednostavnu montažu bez urezivanja navoja
- Kompresija brtve ograničava se fiksno određenu razinu, čime se osigurava trajno brtvljenje između ormara

Brtva, samoljepljiva

- Sastoji se od brtvenih elemenata koji se mogu nizati i kutnih elemenata za individualnu prilagodbu na različite veličine kućišta

Jedno pakovanje dovoljno je za mjesto nizanja do V x D = 800 x 350 mm

Pakovanje	Model br.
1 kom.	1199.100

Sadržaj isporuke:

- Specijalni vijci i matice
- Brtveni elementi, samoljepljivi



Struktura sustava KX

Sustav zaključavanja

Mini udobna ručka AX

za AX s bravicom „cam lock”,
KX s bravicom „cam lock”

Pripremljena za ugradnju umetaka za zaključavanje ili standardnih profilnih polucilindara od 40 odn. 45 mm, kao i sigurnosnih umetaka i umetaka s pritisnim gumbom. Otključana ručka zakreće kako bi se brava otvorila.

			
	Za umetke za zaključavanje ili profilne polucilindre	Sa sigurnosnim umetkom, zatvaranje E1 ¹⁾	Za lokote i umetke za zaključavanje ili profilne polucilindre
	Model br.		
	2537.100	2537.200	2537.300
Umetci za zaključavanje, izvedba A			
7 mm pravokutnik	2460.000	–	2460.000
8 mm pravokutnik	2461.000	–	2461.000
7 mm trokut	2462.000	–	2462.000
8 mm trokut	2463.000	–	2463.000
Odvijač	2464.000	–	2464.000
Umetak Daimler	2465.000	–	2465.000
3 mm dvostruko pero	2466.000	–	2466.000
Fiat	2307.000	–	2307.000
6,5 mm trokut	2460.650	–	2460.650
Sigurnosni umeci i umeci s pritisnim gumbom			
Sigurnosni umetak, zatvaranje br. 3524 E ²⁾	2467.000	–	2467.000
Umetak s pritisnim gumbom	2468.000	–	2468.000
Umetak s pritisnim gumbom i sigurnosni umetak ²⁾	2469.000 ³⁾	–	2469.000 ³⁾
Profilni polucilindar			
prema normi DIN 18 252 ⁴⁾	9785.040	–	9785.040
	9785.042 ⁵⁾	–	9785.042 ⁵⁾

¹⁾ Samo za primjenu kod robnih marki VW, Audi, SEAT, Skoda Auto, isporuka bez ključa

²⁾ S 2 ključa

³⁾ Zatvaranje br. 2123, druga zatvaranja nisu moguća

⁴⁾ S 3 ključa po umetku za zaključavanje

⁵⁾ Pakovanje = 2 kom., zatvaranje unutar jednog pakovanja simultano, kod različitih pakovanja nije simultano

Bravica „cam lock”, oplemenjeni čelik

za AX, KX e-kutiju

S umetkom s dvostrukim perom

Materijal:

– Komplet od oplemenjenog čelika 1.4404 (AISI 316L)

Za	Pakovanje	Model br.
AX	1 kom.	2304.100
KX e-kutija	1 kom.	2309.110



Struktura sustava KX

Sustav zaključavanja



Šarka poklopca

za priključnu kutiju KX

Šarka poklopca jednostavno se vijcima učvršćuje na zaštitni kanal na kućištu i savijeni rub poklopca. Položaj provrta za učvršćivanje unaprijed je označen pa nema potrebe za mjerenjem i označavanjem.

Sadržaj isporuke:

- Šarka poklopca
- Čepovi s navojem
- Materijal za učvršćivanje

Materijal	Pakovanje	Model br.
Tlačni lijev u cinku	6 kom.	1592.200
Oplemenjeni čelik 1.4404 (AISI 316L)	2 kom.	1592.210



Držač poklopca

za priključnu kutiju KX

Držač poklopca lako se montira bez bušenja i omogućuje otvaranje i učvršćivanje poklopca bez naprezanja traka za uzemljenje.

Boja:

- Rittal Power Pink

Pakovanje	Model br.
6 kom.	1591.100



Struktura sustava KX

Učvršćivanje na krov/zid

Letvica za zaštitu od prašine za AX, KX

Za zaštitu od naslaga na gornjem rubu vrata i između kućišta i vrata/poklopca. Letvicu za zaštitu od prašine skratite u skladu sa širinom kućišta. Probušite otvor u kućištu pa montirajte letvicu uz pomoć ljepljive trake i vijaka.

Materijal:

– Umjetni materijal, otporan na UV zračenje

Boja:

– slično RAL 7024

Duljina mm	Model br.
1200	2426.500



Jezičac za učvršćivanje na zid za AX od čeličnog lima, KX od čeličnog lima

Za učvršćivanje kućišta AX i KX od čeličnog lima.

Prednosti:

- Izravno pričvršćivanje sa stražnje strane u otvor na kućištu uz pomoć vijka koji samostalno urezuje navoj
- Umjesto vijka koji samostalno urezuje navoj, s unutrašnje se strane vijkom i maticom može pričvrstiti držač

Sadržaj isporuke:

– Uklj. materijal za učvršćivanje

Materijal	Razmak od zida mm	Pakovanje	Model br.
Čelični lim, pocinčani	8	4 kom.	1590.010



Jezičac za učvršćivanje na zid za AX od oplemenjenog čelika, KX od oplemenjenog čelika

Za učvršćivanje kućišta AX i KX od oplemenjenog čelika.

Sadržaj isporuke:

– Uklj. materijal za učvršćivanje

Napomena:

– Radi očuvanja stupnja zaštite i higijene, kućišta od nehrđajućeg čelika ne sadrže provrte za jezičac za učvršćivanje na zid

Materijal	Razmak od zida mm	Pakovanje	Model br.
Oplemenjeni čelik 1.4301 (AISI 304)	8	4 kom.	1594.010



Struktura sustava KX

Učvršćivanje na krov/zid

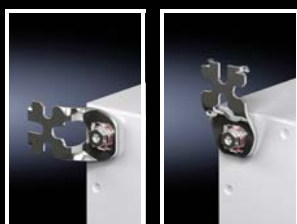

Držač za učvršćivanje na zid

za AX od čeličnog lima, KX od čeličnog lima

Može ga lako instalirati jedna osoba, a optimalan je za potpuno pokrivenu instalaciju zidnih kućišta i u skučenom prostoru.

Prednosti:

- Izravno pričvršćivanje sa stražnje strane u otvor na kućištu uz pomoć vijka koji samostalno urezuje navoj
- Jednostavno vješanje zidnog držača na unaprijed postavljeni vijak na zidu
- Zahvaljujući četirima različitim položajima ugradnje, zidno učvršćenje može se optimalno prilagoditi lokalnim uvjetima
- Umjesto vijka koji samostalno urezuje navoj, s unutrašnje se strane vijkom i maticom može pričvrstiti držač
- Po potrebi se držač može prekriti elegantnim poklopcem

Sadržaj isporuke:

- Držač za učvršćivanje na zid
- Poklopac
- Uklj. materijal za učvršćivanje

Materijal	Razmak od zida mm	Pakovanje	Model br.
Čelični lim, pocinčani	15	4 kom.	2508.020
	40	4 kom.	2503.020

Primjeri primjene

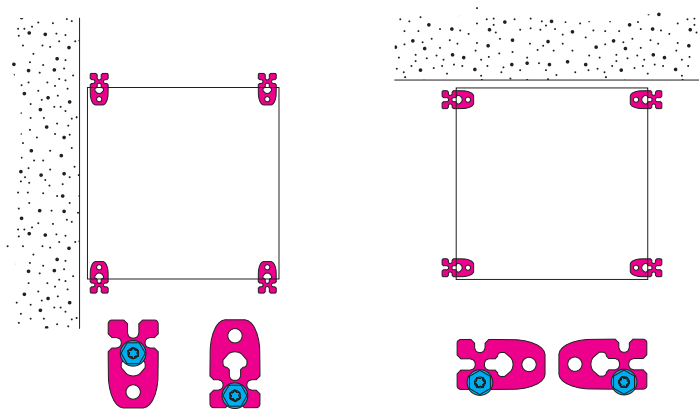

Učvršćivanje vijkom koji samostalno urezuje navoj

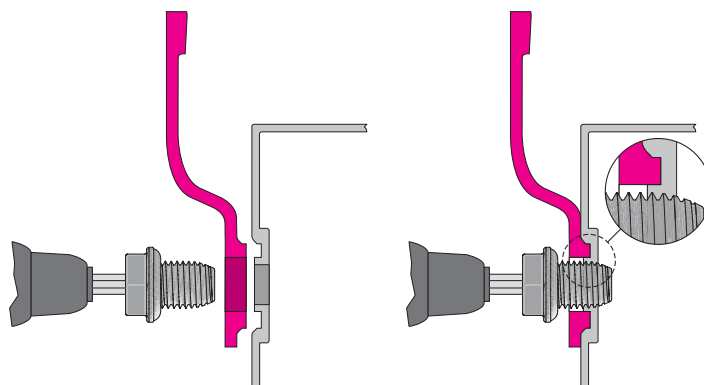

Struktura sustava KX

Učvršćivanje na krov/zid

Držač za učvršćivanje na zid

za AX od oplemenjenog čelika, KX od oplemenjenog čelika

Za učvršćivanje kućišta AX i KX od oplemenjenog čelika.

Prednosti:

- Jednostavno vješanje zidnog držača na unaprijed postavljeni vijak na zidu
- Zahvaljujući četirima različitim položajima ugradnje, zidno učvršćenje može se optimalno prilagoditi lokalnim uvjetima
- Po potrebi se držač može prekriti elegantnim poklopcem

Sadržaj isporuke:

- Držač za učvršćivanje na zid
- Poklopac
- Ukj. materijal za učvršćivanje

Napomena:

- Radi očuvanja stupnja zaštite i higijene, kućišta od nehrđajućeg čelika ne sadrže provrte za držač za učvršćivanje na zid

Materijal	Razmak od zida mm	Pakovanje	Model br.
Oplemenjeni čelik 1.4301 (AISI 304)	15	4 kom.	2433.010
Oplemenjeni čelik 1.4404 (AISI 316L)	15	4 kom.	2433.510



Spojnica za stup

za AX, KX

Za pouzdano i lako učvršćivanje na okrugle ili pravokutne stupove.

Za promjer/veličinu stupa:

- Ø od 40 do 170 mm
- □ od 50 do 150 mm

Materijal:

- Profilirane tračnice, stezni profil: čelični lim
- Stezna traka: oplemenjeni čelik 1.4301 (AISI 304)

Vanjska površina:

- Profilirana tračnica, stezni profil: pocinčan

Sadržaj isporuke:

- 2 profilirane tračnice duljine 600 mm
- 4 stezna profila
- 2 stezne trake
- 4 stezna kuta
- 4 samourezna vijka M10 za montažu na ormar

Pakovanje	Model br.
2 kom.	2584.100



Struktura sustava KX

Unutarnja podjela



Montažne ploče

za priključnu kutiju KX, kućište sabirnice KX

Za postavljanje opreme i izvan kućišta. Vijci za učvršćivanje nalaze se u dodatnoj opremi kućišta.

Materijal:

– Čelični lim, 2 mm

Vanjska površina:

– Pocičana



Pribor:

– Samobušeći vijci 2487.000, vidi stranicu 81



Moguća alternativa:

– Nosive tračnice, vidi stranicu 132

Za dimenzije mm	Za model br.	Model br.
150 x 150	1500.000, 1514.000, 1560.000, 1564.000	1560.800
200 x 150	1528.000, 1529.000	1575.800
300 x 150	1501.000, 1515.000, 1530.000, 1561.000	1561.800
400 x 150	1589.000	1576.800
200 x 200	1502.000, 1516.000, 1562.000, 1565.000	1562.800
300 x 200	1503.000, 1517.000, 1531.000, 1563.000, 1566.000	1563.800
400 x 200	1504.000, 1518.000, 1532.000, 1568.000, 1585.000, 1610.000	1564.800
500 x 200	1505.000, 1533.000	1565.800
600 x 200	1506.000, 1586.000	1566.800
800 x 200	1527.000	1574.800
300 x 300	1507.000, 1535.000, 1567.000	1567.800
400 x 300	1508.000, 1536.000, 1569.000, 1611.000	1568.800
500 x 300	1509.000, 1537.000	1569.800
600 x 300	1510.000, 1538.000, 1612.000	1570.800
800 x 300	1613.000	1570.810
400 x 400	1511.000, 1539.000	1571.800
600 x 400	1512.000, 1540.000	1572.800
800 x 400	1513.000, 1541.000	1573.800



Nosive tračnice TS 35/7,5 i TS 35/15

u skladu s normom EN 60 715 za AX, KX

Duljina usklađena sa širinom kućišta.

Za kućište širine mm	Duljina nosivih tračnica mm	Izvedba	Pakovanje	Model br.
150	137	TS 35/7,5	10 kom.	2314.000
200	187		10 kom.	2315.000
300	287		10 kom.	2316.000
400	387		10 kom.	2317.000
500	487	TS 35/15	10 kom.	2318.000
600	587		10 kom.	2319.000

Nosive tračnice

u skladu s normom EN 60 715

Fiksna duljina: 2 m

Izvedba	Duljina	Pakovanje	Model br.
TS 35/15	2 m	6 kom.	2313.150
TS 35/7,5	2 m	6 kom.	2313.750

Struktura sustava KX

Unutarnja podjela

Montažna kopča

za nosive tračnice

Za brzo i sigurno učvršćivanje sljedećih elemenata

- Kabelski kanali
- Montažne ploče
- Profilirane tračnice

na nosivu tračnicu TS 35/7,5 i TS 35/15 u skladu s normom EN 60 715. Jednostavno unaprijed postavite montažnu kopču na dio koji se ugrađuje i potom ga uglavite na nosivu tračnicu.

Pakovanje	Model br.
30 kom.	2309.000



Kopča za učvršćivanje za drugu montažnu razinu

za priključnu kutiju KX, kućište sabirnice KX

Za fiksiranje slijepih sabirnica izravno na stražnju stranicu priključne kutije KX i kućišta sabirnice KX. Njome se dobiva dodatna montažna razina s 10 mm većom dubinom ugradnje bez mehaničke obrade kućišta.

Pakovanje	Model br.
20 kom.	2309.100



Trake za uzemljenje

Za konfiguriranje sigurnog priključka za uzemljenje sa savršenim kontaktom

- s prstenastim kabelskim stopicama koje odgovaraju vijcima za uzemljenje
- optimirane duljine i spremne za montažu

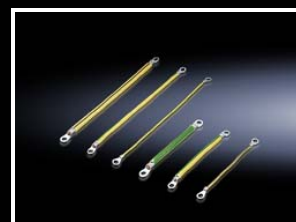

Za kućište KX

Mogućnost priključivanja			Poprečni presjek mm ²	Duljina mm	Pakovanje	Model br.
Vrata/poklopac	Kućište	Montažna ploča				
M6	M6	M6	10	200	5 kom.	2565.100
			10	350	5 kom.	2565.050

Struktura sustava KX

Vođenje kabela



Metalne prirubne ploče

s metričkim utisnućima, za KX
Rupe za vijčane spojeve kabela jednostavno probijte odvijačem.

Materijal:
– Čelični lim

Boja:
– RAL 7035

Stupanj zaštite IP u skladu s normom IEC 60 529:
– IP 55 u slučaju pravilne montaže

	Promjer	Pakovanje	Model br.
	M20	1 kom.	1581.200

Pribor:

– Vijčani spojevi kabela od poliamida ili mjedi, vidi stranicu 135

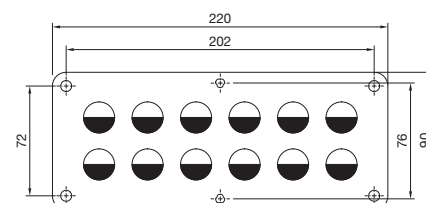

Provodnica utikača, mala

Za gotove kabele s utikačem.
 ■ Može se primijeniti za materijale debljine do 4 mm
 ■ Kabelskim se vezicama može spriječiti naprezanje gotovih kabela

Materijal:
– Umjetni materijal

Boja:
– RAL 9005

Stupanj zaštite IP u skladu s normom IEC 60 529:
– IP 65 u slučaju pravilne montaže

Sadržaj isporuke:
– Uklj. materijal za učvršćivanje

Prikladno za	Pakovanje	Model br.
2 kabela Ø 6 – 8 mm	1 kom.	2400.300
3 kabela Ø 4 – 6 mm	5 kom.	2400.500

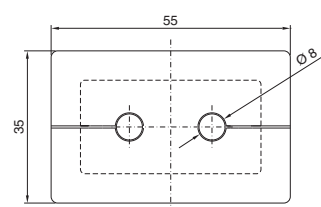

2400.300

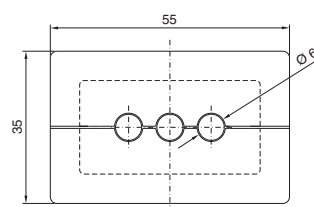

2400.500

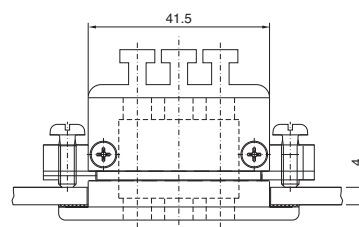
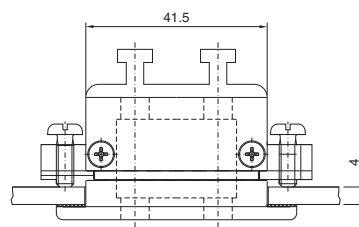
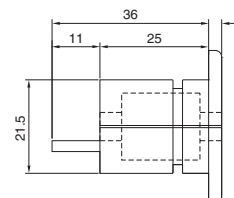

Izrez za montažu

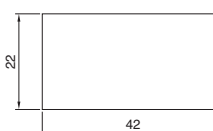

Struktura sustava KX

Vijčani spojevi kabela

Vijčani spoj kabela, mjed

Prednosti:

- Vijčani spoj i protumatica prodaju se u jednom pakovanju, čime se štedi vrijeme za naručivanje i prostor za pohranu
- Stezne membrane osiguravaju ravnomjerno pritezanje i sprečavaju naprezanje, čime se čuva kabel

Materijal:

- Mjed
- Brtva: TPE/NBR

Vanjska površina:

- Niklana

Stupanj zaštite IP u skladu s normom IEC 60 529:

- IP 68 (5 bar, 30 min)

Dozvole:

- VDE

Veličina	Pakovanje	Model br.
M12 x 1,5	15 kom.	2411.801
M16 x 1,5	15 kom.	2411.811
M20 x 1,5	10 kom.	2411.821
M25 x 1,5	10 kom.	2411.831
M32 x 1,5	5 kom.	2411.841
M40 x 1,5	4 kom.	2411.851
M50 x 1,5	2 kom.	2411.861
M63 x 1,5	1 kom.	2411.871



Vijčani spoj kabela, poliamid

Prednosti:

- Vijčani spoj i protumatica prodaju se u jednom pakovanju, čime se štedi vrijeme za naručivanje i prostor za pohranu
- Stezne membrane osiguravaju ravnomjerno pritezanje i sprečavaju naprezanje, čime se čuva kabel

Materijal:

- Poliamid 6
- Brtva: neopren

Boja:

- RAL 7035

Stupanj zaštite IP u skladu s normom IEC 60 529:

- IP 68 (5 bar, 30 min)

Dozvole:

- VDE

Veličina	Pakovanje	Model br.
M12 x 1,5	50 kom.	2411.601
M16 x 1,5	50 kom.	2411.611
M20 x 1,5	50 kom.	2411.621
M25 x 1,5	25 kom.	2411.631
M32 x 1,5	15 kom.	2411.641
M40 x 1,5	5 kom.	2411.651
M50 x 1,5	5 kom.	2411.661
M63 x 1,5	3 kom.	2411.671



Vijčani spojevi EMK kabela

Po izboru se plašt kabela može prekinuti na mjestu kontakta ili potpuno ukloniti u ormara. Oklop kabela ostaje sačuvan unutar ormara. Priložena sigurnosna matica samostalno se urezuje u premazane plohe ormara prilikom pritezanja stvarajući vodljivi spoj.

Stupanj zaštite IP u skladu s normom IEC 60 529:

- IP 68

Vijčani spojevi kabela, metrički

Veličina	Promjer kabela mm	Minimalni promjer oklopa ¹⁾ mm	Pakovanje	Model br.
M16	4,5 – 10	3	5 kom.	2843.160
M20	6 – 12	5	5 kom.	2843.200
M25	11 – 17	8	5 kom.	2843.250
M32	15 – 21	10	1 kom.	2843.320
M40	19 – 28	15	1 kom.	2843.400
M50	27 – 38	19	1 kom.	2843.500
M63	34 – 44	30	1 kom.	2843.630

¹⁾ Minimalni promjer oklopa = promjer kabela bez oplštenja



Trostruko tretiranje površine

Obrada površine	Tehnička svojstva	Tehnički podaci	
Odmašćivanje, pripremno presvlačenje nanokeramikom, ispiranje	Služi za zaštitu od korozije i bolje prijanjanje premaza.	Sloj nanokeramike za zaštitu od korozije	
Iznutra/izvana: eloksiriranje	Ravnomjeran zaštitni sloj stvara se na svim ploham, u kutovima i šupljinama. Time se već pri konstruiranju postiže visoka zaštita od korozije.	Ispitivanje izvlačenjem DIN EN ISO 1520	≥ 4 mm
		Ispitivanje otiska po Bucholzu DIN EN ISO 2815	≥ 80
		Ispitivanje zarezivanjem mrežice DIN EN ISO 2409	ocjena 0
Temeljna se prevlaka može dobro premazivati te ne sadrži teške metale, kromate ni silikon.			
Emajliranje zagrijavanjem			
Izvana: strukturno praškasto premazivanje	Praškasti premaz odlikuje se izrazitom mehaničkom otpornošću, vrlo dobrom zaštitom od korozije, dobrom otpornošću na kemikalije i temperaturu te se može dekontaminirati.	Ispitivanje izvlačenjem DIN EN ISO 1520	≥ 3,5 mm
		Ispitivanje otiska po Bucholzu DIN EN ISO 2815	≥ 80
		Ispitivanje zarezivanjem mrežice DIN EN ISO 2409	ocjena 0
		Ispitivanje u slanjoj komori prema DIN EN ISO 9227 NSS	Vrijeme ispitivanja: 168 h
		Određivanje otpornosti na vlagu u klimatskoj komori prema DIN EN ISO 6270-2 CH	Vrijeme ispitivanja: 500 h
		Određivanje otpornosti na vlagu u klimatskoj komori prema DIN EN ISO 6270-2 AHT	Vrijeme ispitivanja: 20 ciklusa
Praškasti premaz može se dobro premazivati i ne sadrži teške metale, kromate ni silikon.			
Emajliranje zagrijavanjem			

Premaz je otporan na

- mineralna ulja
- maziva
- emulzije za obradu
- otapala na bazi alkohola (kratkotrajno, npr. za čišćenje)
- slabe kiseline i lužine

Mogućnost premazivanja temeljne prevlake odnosno praškastog premaza

Nakon pažljivog čišćenja površine, prevlaka se može premazati

- poliuretanskim (DD) lakovima
- 1- i 2-komponentnim lakovima
- lakovima za popravljavanje na automobilima
- praškasti lakovima
- vodeni lakovima

U slučaju nedoumice valja provesti test podnošljivosti. Treba se pridržavati uputa za obradu koje je dao proizvođač laka. Prilikom premazivanja treba paziti na to da se ne smije premašiti temperatura 180 °C i vrijeme pečenja do 15 min.

Upotreba rasklopnih ormara na otvorenom

Kako bi se dugoročno zajamčila zadovoljavajuća funkcija rasklopnih ormara prilikom upotrebe na otvorenom, moraju se uzeti u obzir čimbenici prisutni u okolišu.

Tu se ubrajaju

- UV zračenje, nečistoće u zraku koje djeluju korozivno, kiša, led, snijeg, vjetar i drugi čimbenici u specijalnim klimatskim uvjetima.

Rošenje u rasklopnom ormaru

Rošenje se mora spriječiti odgovarajućim mjerama kao što je prozračivanje ili zagrijavanje rasklopnog ormara.

Stupanj zaštite

Prilikom upotrebe na otvorenom rasklopnici se ormar može izložiti ekstremnim vremenskim uvjetima. Višednevna kiša, snijeg, led, velike brzine vjetra i promjene temperature izlažu izolaciju ormara iznimno visokim naprezanjima. Stupanj zaštite IP X3, koji je normom DIN VDE 0100, dio 737, točka 5.2 predviđen za vremenske uvjete u vanjskom okruženju, često nije dovoljan za trajnu zaštitu električnih sustava.

Stupnjevi zaštite u skladu s normom IEC 60 529 (EN 60 529)

Stupanj zaštite IP označuje se dvjema brojkama.

Primjer navođenja stupnja zaštite, npr. IP 43:

Označna slova	
IP	
Prva brojka	Druga brojka
4	3

Stupnjevi zaštite za zaštitu od doticanja i stranih tijela: prva brojka			Stupnjevi zaštite za zaštitu od vode: druga brojka		
Prva brojka	Opseg zaštite		Druga brojka	Opseg zaštite	
	Naziv	Objašnjenje		Naziv	Objašnjenje
1	Zaštićeno od krutih stranih tijela promjera 50 mm i većih	Sonda, kugla promjera 50 mm, ne smije posve ući ¹⁾ .	1	Zaštićeno od vode koja kapa	Kapi koje padaju okomito ne smiju štetno djelovati.
2	Zaštićeno od krutih stranih tijela promjera 12,5 mm i većih	Sonda, kugla promjera 12,5 mm, ne smije posve ući ¹⁾ . Člankoviti ispitni prst smije prodrijeti do svoje duljine od 80 mm no mora se održavati dovoljan razmak od opasnih dijelova.	2	Zaštićeno od vode koja kapa ako je kućište nagnuto do 15°	Kapi koje padaju okomito ne smiju štetno djelovati ako je kućište obostrano nagnuto za kut do 15°.
3	Zaštićeno od krutih stranih tijela promjera 2,5 mm i većih	Sonda, kugla promjera 2,5 mm, uopće ne smije ući ¹⁾ .	3	Zaštićeno od vode koja pršti	Voda, koja pršti u kutu do 60° obostrano u odnosu na okomicu, ne smije štetno djelovati.
4	Zaštićeno od krutih stranih tijela promjera 1,0 mm i većih	Sonda, kugla promjera 1,0 mm, uopće ne smije ući ¹⁾ .	4	Zaštićeno od vode koja prska	Voda koja iz bilo kojeg smjera prska po kućištu ne smije štetno djelovati.
5	Zaštićeno od prašine	Prodiranje prašine nije posve spriječeno, ali prašina ne smije prodrijeti u tolikoj mjeri da to negativno utječe na zadovoljavajući rad uređaja ili sigurnost.	5	Zaštićeno od mlaza vode	Voda koja je iz bilo kojeg smjera u mlazu usmjerena prema kućištu ne smije štetno djelovati.
6	Ne propušta prašinu	Nema prodiranje prašine u kućište pri podtlaku od 20 mbar.	6	Zaštićeno od snažnog mlaza vode	Voda koja je iz bilo kojeg smjera u snažnom mlazu usmjerena prema kućištu ne smije štetno djelovati.
			7	Zaštićeno od djelovanja pri povremenom uranjanju u vodu	Voda ne smije ulaziti u količini koja štetno djeluje ako se kućište pod normiranim uvjetima tlaka i vremena povremeno uroni u vodu.
			8	Zaštićeno od djelovanja pri trajnom uranjanju u vodu	Voda ne smije ulaziti u količini koja štetno djeluje ako se kućište trajno uroni u vodu pod uvjetima dogovorenima između proizvođača i korisnika. Uvjeti moraju biti stroži od uvjeta za brojku 7.
			9	Zaštićeno od mlaza vode pod visokim tlakom ili na visokoj temperaturi	Voda koja je iz bilo kojeg smjera pod znatno povišenim tlakom usmjerena prema kućištu ne smije štetno djelovati.

¹⁾ Puni promjer sonde ne smije proći kroz nijedan otvor kućišta

NEMA

National **E**lectrical **M**anufacturers **A**ssociation (NEMA) jest organizacija za normizaciju u Washingtonu u SAD-u koja objavljuje niz tehničkih standarda, ali sama ne obavlja ispitivanja ni certificiranja proizvoda.

Klasifikacija organizacije NEMA načelno se odnosi na zaštitu osoba od neželjenog doticaja s dijelovima opreme te zaštitu od vanjskih utjecaja na rasklopni ormar.

Ostale informacije o stupnjevima zaštite dostupne su na internetu na adresi: www.rittal.hr

UL/NEMA Vrsta	Svrha primjene i opis
1	Kućišta pretežno namijenjena upotrebi u zatvorenom prostoru Zaštita od prodiranja krutih stranih tijela
3	Kućišta pretežno namijenjena upotrebi na otvorenom prostoru Zaštita od kiše, susnježice, prašine, nakupljanja leda i oštećenja uzrokovanih nakupljanjem leda
3R	Kućišta pretežno namijenjena upotrebi na otvorenom prostoru Zaštita od kiše, susnježice, nakupljanja leda i oštećenja uzrokovanih nakupljanjem leda
3S	Kućišta pretežno namijenjena upotrebi na otvorenom prostoru Zaštita od kiše, susnježice i prašine Vanjskim se mehanizmima može rukovati unatoč nakupljanju leda
4	Kućišta za zatvorene i otvorene prostore Zaštita od kiše, stranih tijela, prskanja vode, mlaza vode te oštećenja uzrokovanih nakupljanjem leda s vanjske strane kućišta
4X	Kućišta za zatvorene i otvorene prostore Zaštita od kiše, stranih tijela, prskanja vode, mlaza vode te oštećenja uzrokovanih nakupljanjem leda s vanjske strane kućišta Povećana zaštita od korozije
12, 12K	Kućišta za upotrebu u zatvorenom prostoru Zaštita od nakupljanja prašine, stranih tijela i kapanja tekućina koje ne izazivaju koroziju
13	Kućišta za upotrebu u zatvorenom prostoru Zaštita od nakupljanja prašine, prštanja vode, ulja i rashladnih sredstava koja ne izazivaju koroziju

Klasifikacije organizacija UL/NEMA nisu izravno usporedive s IP stupnjevima zaštite jer se razlikuju uvjeti u kojima se obavljaju ispitivanja i vrednovanje rezultata ispitivanja

Odobrenja i dozvole

Certifikati i odobrenja proizvoda bitni su preduvjeti za globalno prihvaćanje industrijskih proizvoda.

Proizvodi Rittal zadovoljavaju visoka i globalno priznata mjerila kvalitete. Sve komponente podvrgavaju se strogim ispitivanjima u skladu s međunarodnim propisima i normama.

Dosljedno visoka kvaliteta proizvoda osigurava se opsežnim procesima upravljanja kvalitetom. Redovne kontrole proizvodnje putem vanjskih instituta za ispitivanje jamstvo su sukladnosti s međunarodnim standardima.

Točna dodjela kontrolnih znakova proizvodima dostupna je na internetu, na našim stranicama o proizvodima ili servisnim stranicama: www.rittal.hr

Spajanje zaštitnog vodiča

Proizvođač rasklopnih postrojenja mora spojiti zaštitni vodič u skladu s primjenjivim odredbama VDE-a odnosno lokalnim propisima.

U pakovanju rasklopnog ormara u pravilu se nalazi materijal za uzemljenje (vijci, matice, pločice). U uputama za montažu nalaze se preporuke za montažu priključka zaštitnog vodiča.

Postavljanje zaštitnog vodiča olakšavaju gotove trake za uzemljenje koje su u obliku dodatne opreme dostupne u različitim presjecima i duljinama.

Ostale informacije nalaze se u našoj tehničkoj dokumentaciji „Priključivanje zaštitnih vodiča, strujna opterećenost”.

Model br.	Stranica	Model br.	Stranica	Model br.	Stranica
1003.000	39	1305.000	42	1560.800	132
1005.000	39	1338.000	32	1561.000	103
1006.000	40	1339.000	33	1561.800	132
1007.000	41	1350.000	33	1562.000	103
1008.000	40	1360.000	34	1562.800	132
1009.000	41	1376.000	34	1563.000	104
1010.000	41	1380.000	32	1563.800	132
1011.000	40	1500.000	99	1564.000	103
1012.000	41	1501.000	99	1564.800	132
1013.000	41	1502.000	99	1565.000	103
1014.000	42	1503.000	99	1565.800	132
1015.000	40	1504.000	99	1566.000	104
1016.000	42	1505.000	99	1566.800	132
1017.000	42	1506.000	100	1567.000	104
1018.000	42	1507.000	99	1567.800	132
1019.000	42	1508.000	99	1568.000	104
1031.000	32	1509.000	100	1568.800	132
1033.000	31	1510.000	100	1569.000	104
1034.000	31	1511.000	99	1569.800	132
1037.000	32	1512.000	100	1570.800	132
1038.000	32	1513.000	100	1570.810	132
1039.000	33	1514.000	98	1571.800	132
1045.000	32	1515.000	98	1572.800	132
1050.000	33	1516.000	98	1573.800	132
1054.000	34	1517.000	98	1574.000	113
1055.000	36	1518.000	98	1574.800	132
1057.000	33	1527.000	100	1575.000	113
1058.000	34	1528.000	98	1575.800	132
1059.000	34	1529.000	99	1576.000	113
1060.000	33	1530.000	101	1576.800	132
1073.000	35	1531.000	101	1577.000	113
1076.000	34	1532.000	101	1578.000	113
1077.000	35	1533.000	101	1579.000	113
1090.000	35	1535.000	101	1581.200	134
1091.000	35	1536.000	101	1583.000	121
1100.000	36	1537.000	102	1584.000	115
1110.000	37	1538.000	102	1585.000	121
1114.000	37	1539.000	101	1586.000	121
1115.000	37	1540.000	102	1587.000	115
1116.000	37	1541.000	102	1588.000	115
1130.000	37	1545.000	111	1589.000	99
1180.000	36	1546.000	111	1590.010	73, 129
1181.000	36	1547.000	111	1591.100	128
1199.100	64, 126	1548.000	112	1592.200	128
1213.000	37	1549.000	112	1592.210	128
1214.000	37	1550.000	112	1594.010	73, 129
1260.000	35	1551.000	111	1610.000	120
1261.000	35	1552.000	111	1611.000	120
1280.000	36	1553.000	112	1612.000	120
1281.000	36	1554.000	112	1613.000	120
1301.000	115	1555.000	112	2034.010	82
1302.000	40	1556.000	112	2304.100	68, 127
1303.000	40	1557.000	112	2307.000	68
1304.000	41	1560.000	103	2308.000	69

Popis modela

Model br.	Stranica
2309.000	79, 133
2309.100	133
2309.110	68, 127
2313.150	79, 132
2313.750	79, 132
2314.000	79, 132
2315.000	79, 132
2316.000	79, 132
2317.000	79, 132
2318.000	79, 132
2319.000	79, 132
2361.010	72
2362.010	72
2363.010	72
2365.000	80
2366.000	80
2393.210	77
2393.250	77
2393.300	77
2393.350	77
2393.400	77
2400.300	90, 134
2400.500	90, 134
2411.601	91, 135
2411.611	91, 135
2411.621	91, 135
2411.631	91, 135
2411.641	91, 135
2411.651	91, 135
2411.661	91, 135
2411.671	91, 135
2411.801	91, 135
2411.811	91, 135
2411.821	91, 135
2411.831	91, 135
2411.841	91, 135
2411.851	91, 135
2411.861	91, 135
2411.871	91, 135
2426.500	72, 129
2433.010	75, 131
2433.510	75, 131
2435.100	66
2435.200	66
2435.400	66
2446.000	71
2449.010	69
2459.000	64, 126
2459.500	64, 126
2460.000	68
2460.650	68
2461.000	68
2462.000	68
2463.000	68

Model br.	Stranica
2464.000	68
2465.000	68
2466.000	68
2467.000	67
2468.000	67
2469.000	67
2472.010	72
2473.010	72
2474.010	72
2475.010	72
2476.010	72
2476.100	68
2486.400	81
2486.600	81
2487.000	81
2493.500	68
2500.100	92
2500.104	92
2500.110	92
2500.114	92
2500.420	93
2500.450	93
2500.460	93
2500.470	93
2500.490	93
2500.520	93
2500.550	93
2503.020	74, 130
2504.000	81
2505.510	75
2508.020	74, 130
2509.010	72
2510.000	71
2512.000	71
2513.000	71
2514.000	71
2515.000	71
2515.200	71
2515.300	71
2515.400	71
2519.010	71
2521.000	69
2531.000	69
2532.000	69
2537.100	67, 127
2537.200	67, 127
2537.300	67, 127
2545.000	69
2546.000	69
2547.000	69
2548.000	69
2549.000	69
2549.500	69
2561.200	87

Model br.	Stranica
2561.300	88
2562.200	87
2562.300	88
2563.200	87
2563.300	88
2564.000	83
2564.200	87
2564.300	88
2565.000	83
2565.050	133
2565.100	133
2565.120	83
2565.200	87
2565.300	88
2565.400	90
2566.000	83
2566.200	87
2566.300	88
2566.400	90
2567.000	83
2567.200	87
2567.400	90
2568.000	83
2569.000	83
2571.100	89
2572.100	89
2573.100	89
2574.100	89
2575.100	89
2576.100	89
2577.100	89
2580.000	86
2580.003	86
2580.004	86
2580.005	86
2580.006	86
2580.007	86
2580.008	86
2580.009	86
2580.010	86
2580.011	86
2580.012	86
2580.013	86
2580.014	86
2580.100	86
2580.115	86
2580.116	86
2580.117	86
2580.118	86
2580.119	86
2580.120	86
2580.121	86
2580.122	86
2580.123	86

Model br.	Stranica
2580.124	86
2580.125	86
2582.100	86
2582.200	86
2582.400	86
2582.600	86
2583.010	75
2583.080	85
2583.100	85
2583.120	86
2584.100	76, 131
2730.010	65
2731.010	65
2732.010	65
2733.010	65
2741.010	65
2742.010	65
2743.010	65
2744.010	65
2745.010	65
2746.010	65
2749.100	65
2760.010	65
2761.010	65
2762.010	65
2763.010	65
2817.000	63
2820.061	62
2820.062	62
2820.081	62
2820.082	62
2820.101	62
2820.102	62
2820.121	62
2820.122	62
2820.310	63
2820.320	63
2820.410	63
2820.420	63
2843.160	91, 135
2843.200	91, 135
2843.250	91, 135
2843.320	91, 135
2843.400	91, 135
2843.500	91, 135
2843.630	91, 135
4597.000	79
4599.100	70
4599.200	70
4694.000	70
4695.000	70
4696.000	70
4697.000	70
6205.100	80

Model br.	Stranica
6315.150	47
6315.250	47
6315.350	47
6315.450	47
6315.650	47
6320.050	47
6320.350	47
6320.450	47
6320.550	47
6320.650	47
6321.050	48
7641.350	43
7643.350	43
7645.350	43
7646.400	43
8619.500	82
8619.510	82
8619.520	82
8619.530	82
8619.600	82
8619.610	82
8619.700	78
8619.710	70, 78
8619.720	70, 78
8619.730	70, 78
8619.750	78
8619.760	78
8619.770	78
8619.780	78
8619.790	78
8800.770	81
9666.753	84
9666.754	84
9666.756	84
9666.757	84
9666.801	84
9666.811	84
9666.821	84
9666.831	84
9666.841	84
9666.851	84
9785.040	67
9785.042	67

B

Blokada vrata AX	71
Bravica „cam lock”, oplemenjeni čelik – za AX	127
– za AX, KX e-kutiju	68
Bravice „cam lock” – za upravljačku ploču	65
Brtveni okvir za modularno provođenje kabela	85
Brtveni umeci za provođenje kabela, modularno	86

C

Čelični lim	
– e-kutija KX	110 – 113
– kompaktni rasklopni ormari AX	30 – 37
– kućište sabirnice KX	120
– priključna kutija KX, bez prirubnice	98 – 100
– priključna kutija KX, s prirubnicom	101, 102
Čep za izjednačenje tlaka	64, 126

D

Dodatna oprema za priključivanje – za LED sistemsku svjetiljku	93
Držač poklopca – za priključnu kutiju KX	128
Držač za učvršćivanje na zid – za AX od čeličnog lima, KX od čeličnog lima	74, 130
– za AX od oplemenjenog čelika, KX od oplemenjenog čelika	75, 131
Džepići za dijagram toka – čelični lim, prilagodljive širine	71
– s prozirnim džepićem	71
– umjetni materijal	71

E

E-kutija KX – čelični lim	110, 113
– oplemenjeni čelik	114, 115
EMK – vijčani spojevi kabela	91, 135

I

Ispun za provođenje kabela, modularno	86
Izolacijski poklopac za glavu vijka	81

J

Jezičac za učvršćivanje na zid – za AX od čeličnog lima, KX od čeličnog lima	73, 129
– za AX od oplemenjenog čelika, KX od oplemenjenog čelika	73, 129

K

Kompaktni rasklopni ormari AX – kućište za poslužiteljski sklop AX s ručkama	46, 47
– kućište za poslužiteljski sklop AX za stolni TFT dijagonale do 24 inča	48
– osnovni ormar AX, čelični lim	30 – 37
– osnovni ormar AX, oplemenjeni čelik	38 – 42
– s priključkom za nosivi krak i držačem za stolni TFT dijagonale do 24 inča	48
– s priključkom za nosivi krak i ručkama	46, 47
– zidno kućište	43
Komplet za učvršćivanje – magnet	93
– za LED sistemsku svjetiljku	93
Komplet za ugradnju AX – za ugradbeni sklop za mali zakretni okvir	82
Kopča za učvršćivanje za drugu montažnu razinu	133
Kopče za fiksiranje brtvenih umetaka	86
Kućište sabirnice KX – čelični lim	120
– oplemenjeni čelik	121
Kućište za monitor AX – s ručkama	46, 47
– za stolni TFT dijagonale do 24 inča	48
Kućište za poslužiteljski sklop AX – s ručkama	46, 47
– za stolni TFT dijagonale do 24 inča	48
Kut za učvršćivanje na zid – za AX, KX	75
Kutija za pohranu	71
Kutni elementi postolja sa stranicama postolja, sprijeda i straga – čelični lim	62

L

LED sistemsku svjetiljku	92
– dodatna oprema	93
Letvica za zaštitu od prašine – za AX, KX	72, 129
Ležaj za nizanje – za AX, KX	64, 126

M

Malo kućište KX – e-kutija KX, čelični lim	110 – 113
– e-kutija KX, oplemenjeni čelik	114, 115
– kućište sabirnice KX, čelični lim	120
– kućište sabirnice KX, oplemenjeni čelik	121
– priključna kutija KX, bez prirubnice	98 – 100
– priključna kutija KX, oplemenjeni čelik, bez prirubnice	103, 104
– priključna kutija KX, s prirubnicom	101, 102
Metalne prirubne ploče	89, 134
Mini udobna ručka AX	67, 127
Montažna kopča za nosive tračnice	79, 133
Montažna tračnica – unutarnja podjela AX	77
Montažne ploče – za priključnu kutiju KX, kućište sabirnice KX	132
Montažne prečke – za AX s bravicom „cam lock”	70
Montažni kutni element – za unutarnju podjelu	80
Montažni nosač	80
Montažni profili ISV – za AX	84

N

Nosive tračnice	79, 132
-----------------	---------

O

Odvod kondenzata	64, 126
Oplemenjeni čelik – e-kutija KX	114, 115
– kompaktni rasklopni ormari AX	38 – 42
– kućište sabirnice KX	121
– priključna kutija KX, bez prirubnice	103, 104

P

Pločica	
– za učvršćivanje na pod	63
Pločica za učvršćivanje na pod	
– za postolje AX	63
Poklopac kutije brave	68
Prekidač za položaj vrata	
– za LED sistemsku svjetiljku	93
Priključna kutija KX	
– čelični lim, bez prirubnice	98 – 100
– čelični lim, s prirubnicom	101, 102
– držač poklopca	128
– oplemenjeni čelik,	
bez prirubnice	103, 104
– šarka poklopca	128
Prirubne ploče	
– metalne	89, 134
– s gumenim steznim profilom	90
– s membranama, umjetni materijal	88
– s metričkim utisnućima,	
umjetni materijal	87
– umjetni materijal	88
– za provođenje kabela, modularno,	
umjetni materijal	87
Provođenje kabela, modularno	85
Provodnica utikača	90, 134
Prozor	
– prozorčić	65
Prozorčić	65

R

Rasklopni ormar	
– ključ	69
Rezervni ključ	69
Ručka	
– mini udobna ručka AX	67, 127
– udobna ručka AX	66
Rupičasta letvica za vrata	
– za AX od oplemenjenog čelika	70

S

Samobušeci vijak	81
Samourezni vijak	81
Šarka 180°	69
Šarka poklopca	
– za priključnu kutiju KX	128
Sistemske svjetiljke	92
Sistemska kućište 14 x 39 mm	
– za AX	70, 78
Spojnicica za stup	
– za AX, KX	76, 131
Stranice postolja	
– bočne, čelični lim	63
Svjetiljke	
– LED sistemske svjetiljke	92

T

Tehničke informacije	136 – 138
TFT	
– kućište za poslužiteljski sklop AX	
za stolni TFT dijagonale do 24 inča	48
Tračnice	
– za unutarnju podjelu AX	77
Trake za uzemljenje	83, 133
Trake, trake za uzemljenje	83, 133
Transportne ušice	
– za AX	72

U

Učvršćivanje	
– spojnicica za stup	76, 131
Udobna ručka AX	66
Ugradbeni sklop	
– za zakretni okvir, mali	82
Ugradbeni sklop ISV	
– za AX	84
Umetci za zaključavanje	
– za AX s bravicom „cam lock”	68
– za AX sa šipkom za zaključavanje	68
– za mini udobnu ručku AX	67, 68
– za udobnu ručku AX	67, 68
Umjetni materijal	
– prirubne ploče	87, 88
Unutarnja podjela	
– tračnica za AX	77
Upravljačka ploča	65

V

Vijak za lim sa zvjezdastim upustom	81
Vijčani spojevi kabela	
– EMK	91, 135
– mjed	91, 135
– poliamid	91, 135
Vijci	81
Višestruka brava	68

Z

Zakretni okvir	
– mali	82
Zaštitni krovci	
– za AX	72
Zidno kućište AX s 19-inčnim	
profiliranim tračnicama	43

Zadržavamo pravo na daljnji razvoj i tehničke izmjene naših proizvoda. Takve izmjene, zajedno s pogreškama i tiskarskim greškama, neće predstavljati osnovu za naknadu štete. Kupce upućujemo na naše Uvjete prodaje i isporuke.

Rittal – The System.

Faster – better – everywhere.

- Rasklopni ormari
- Distribucija struje
- Klimatizacija
- IT infrastruktura
- Softver i usluge

Ovdje pronađite podatke za kontakt sa svim društvima Rittal diljem svijeta.



www.rittal.com/contact

XWWW00182HR1904

ENCLOSURES

POWER DISTRIBUTION

CLIMATE CONTROL

IT INFRASTRUCTURE

SOFTWARE & SERVICES



FRIEDHELM LOH GROUP