

Rittal – The System.

Faster – better – everywhere.

AX. KX. **SYSTEM PERFECTION.**

Kompaktapparatskåp och småådor.



ENCLOSURES

POWER DISTRIBUTION

CLIMATE CONTROL

IT INFRASTRUCTURE

SOFTWARE & SERVICES



FRIEDHELM LOH GROUP

Rittal – The System.

Faster – better – everywhere.



ENCLOSURES

POWER DISTRIBUTION

CLIMATE CONTROL

FRIEDHELM LOH GROUP

Heltäckande systemlösningar
för bättre effektivitet.

SYSTEM 4.0

Den nya produktplattformen för Industri 4.0

Efter Blue e+ kylaggregat och VX25 golvskaåp för ihopbyggnad sluts cirkeln med de nya kompaktapparatskåpen AX och smålådorna KX. Genom denna produktlansering är hela Rittals kärnportfölj väl rustad för de nya utmaningar som digitaliseringen medför, och bidrar på ett viktigt sätt till att användarna kan optimera sin värdekedja.

Systemlösning för högre montagekomfort

Förenkla arbetsmoment och spara därigenom mer tid och pengar. Detta mål når den nya generationen genom enorma förbättringar i detaljerna, vilket ger smidigast möjliga montage under lång tid: Verktygsfritt montage, inget behov av mekanisk bearbetning av skåpet samt bibehållet UL-godkännande även efter byte av standardkomponenter mot Rittals tillbehörskomponenter. Allt detta bidrar i hög grad till att förenkla och skynda på processerna i styrnings- och anläggningskonstruktion, och gör arbetet flexiblere och säkrare.

IT INFRASTRUCTURE

SOFTWARE & SERVICES



KOMPAKTAPPARATSKÅP OCH SMÅLÅDOR

Golvskåp för ihopbyggnad VX25 var det första steget i en helt ny era inom apparatskåpsteknologin. Denna era präglas av en mängd lösningar som ger lättare montage, samt en perfekt integrering i modern tillverkning i linje med Industri 4.0. De nya kompaktapparatskåpen AX och smålådorna KX bygger effektivt vidare på detta. Genom en mycket kompatibel inre utbyggnad skapas helt nya synergieffekter vid konstruktion och montage.



ENCLOSURES

POWER DISTRIBUTION

CLIMATE CONTROL

FRIEDHELM LOH GROUP

Kompaktapparatskåp AX



Maximala fördelar för kunden.....	side	18
Grundskåp AX, stålplåt.....	från sidan	30
Grundskåp AX, rostfritt stål	från sidan	38
Tillbehör AX	från sidan	62



Väggskåp AX med 19"-profilskenor, variabla i djupled	från sidan	43
Tillbehör AX	från sidan	62



Manöverlåda AX med grepplister	från sidan	46
Manöverlåda AX för TFT för bord upp till 24"	från sidan	48
Tillbehör AX	från sidan	62

Småådor KX



Maximala fördelar för kunden.....	side	19
Kopplingslådor KX, stålplåt, utan fläns	från sidan	98
Kopplingslådor KX, stålplåt, med fläns	från sidan	101
Kopplingslådor KX, rostfritt stål, utan fläns	från sidan	103
Tillbehör KX	från sidan	126



E-box KX, stålplåt.....	från sidan	110
E-box KX, rostfritt stål	från sidan	114
Tillbehör KX	från sidan	126



Busskåp KX, stålplåt	från sidan	120
Busskåp KX, rostfritt stål	från sidan	121
Tillbehör KX	från sidan	126



1961



2019

ENCLOSURES

POWER DISTRIBUTION

CLIMATE CONTROL

AX. KX. SYSTEM PERFECTION.

Mängder av erfarenhet ger
ständig förbättrad effektivitet.

ORIGINALET

Rittal var först med apparatskåp i serier

Rittal blev 1961 det första företaget i världen att tillverka apparatskåp i serier. Allt började med kompaktapparatskåpet AE, föregångaren till dagens AX-serie.

Med stort mod och en rejäl portion uppfinningsrikedom förverkligade Rudolf Loh visionen om att tillverka apparatskåp industriellt, tvärt emot råden från andra i branschen.

Nya perspektiv – AE blir AX

Ur ett överskådligt apparatskåpsprogram har världens största systemkoncept för apparatskåp utvecklats. Sedan Rittal grundades har företagets stora innovationskraft gett många generationer apparatskåp, som sålts i miljoner exemplar och alltid legat steget före sin tid. Den senaste generationen AX är svaret på utmaningarna i den nya Industri 4.0-tidsåldern: det nya originalet.

IT INFRASTRUCTURE

SOFTWARE & SERVICES



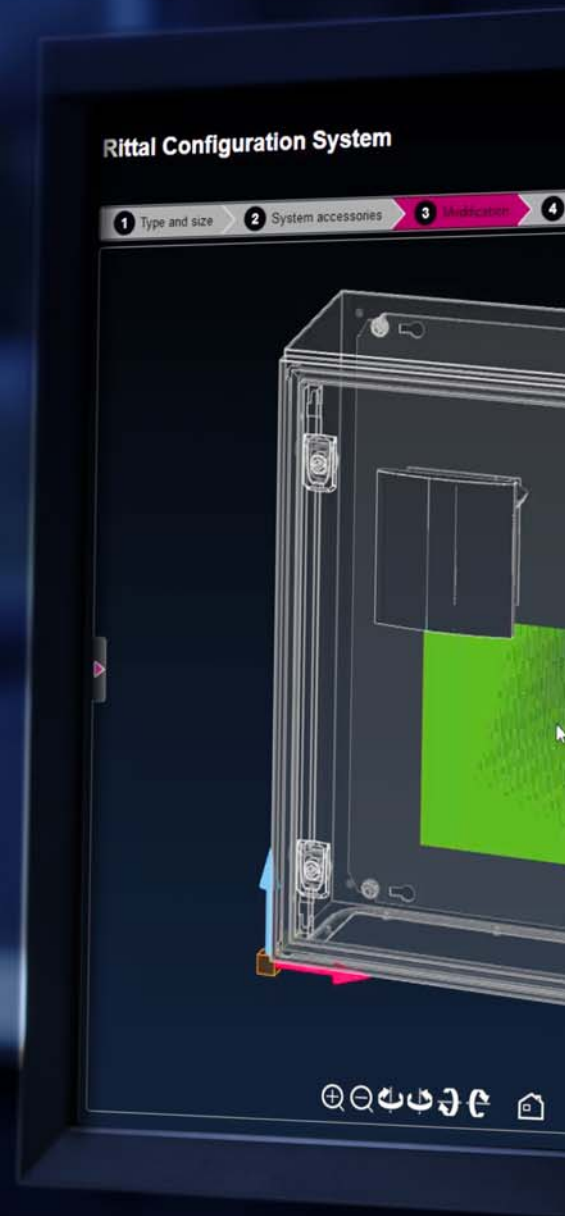

ENCLOSURES

POWER DISTRIBUTION

CLIMATE CONTROL

Med digital sammankoppling
för största möjliga mervärden.

DIN SYSTEMRÅDGIVARE

Överlägsna mervärden från en och samma leverantör

Tänk på hela kedjan från teknisk utveckling och systemteknik till automatisering – Rittal har integrerade helhetslösningar för hela värdekedjan. Rittal och Eplan programvaruverktyg med deras högklassiga och genomtänkta lösningar har stöd för hela den tekniska processen fram till dokumentationen. Rittals systemkoncept med apparat-skåps-, strömfördelnings- och klimatiseringsteknik ger snabba och flexibla verktyg för att möta utmaningar över hela världen. Och slutligen ger det ett obrutet och effektivt arbetsflöde genom maskiner och verktyg för helautomatiserad eller manuell bearbetning och bestyckning.

Spara tid, öka effektiviteten

Rittal-data bidrar till att spara mycket tid i det dagliga arbetet. De förenklar konstruktionsplaneringen genom att tillhandahålla validerade CAD-data för alla Rittal-komponenter utan avbrott. Resultatet blir teknikdata med bästa möjliga planeringssäkerhet. Planeringen blir ännu mer effektiv med EPLAN Pro Panel, den tidigare programvarulösningen för projektering och 3D-apparatskåpskonstruktion. EPLAN Data Portal levererar samtidigt detaljerade CAD-data för utbyggnad av AX samt KX.



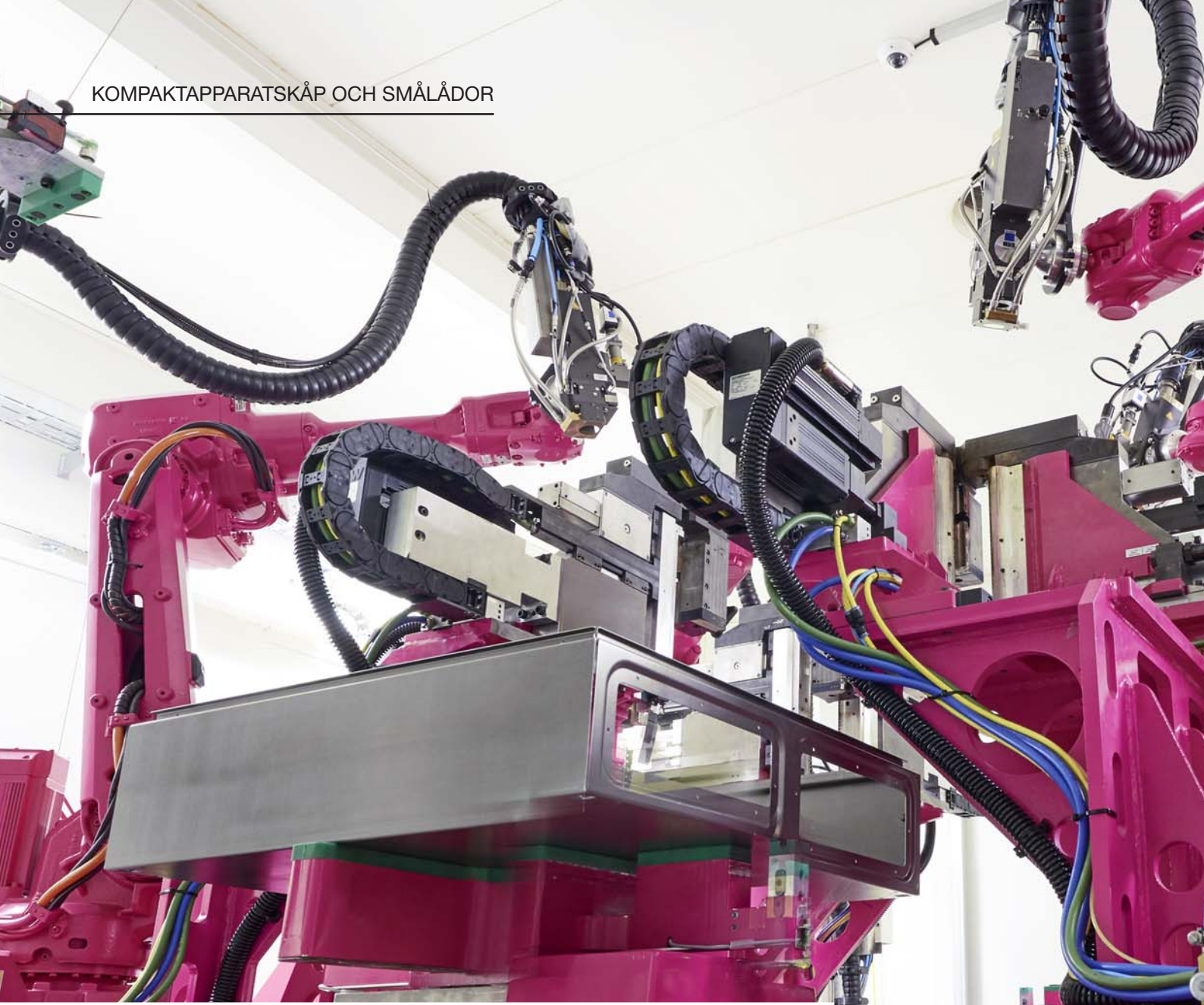

ENCLOSURES

POWER DISTRIBUTION

CLIMATE CONTROL



AX. KX. **SYSTEM PERFECTION.**

Med toppmodern produktions-
teknologi mot en säker framtid.

LEDANDE TEKNOLOGI

Kompakta apparatskåp anpassade för Industri 4.0

Rittal har byggt en helt ny egen fabrik i Haiger i mellersta Tyskland för att tillverka de nya kompaktapparatskåpen. Till en kostnad av 250 miljoner euro har man skapat världens modernaste produktion av kompaktapparatskåp och smålådor i enlighet med Industri 4.0-kriterierna. Genom den högautomatiserade produktionsstyrningen kan fabriken säkerställa att produkterna i serieportföljen alltid är tillgängliga.

AX är som gjord för automatiserad bearbetning

Rittal går med andra ord åter i täten för branschen. Målet har inte bara varit att öka den egna flexibiliteten, utan även att kunna införliva den höga effektiviteten även i kundens produktionsprocess. Varje skåp som lämnar Rittals nybyggda och högautomatiserade fabrik i Haiger har alla förutsättningar för att integreras i nedanstående automatiserade eller mekaniska processer.

Det särskilda förpackningskoncept som utvecklats för AX och KX gör att platta delar kan tas ut direkt utan demontage och smälta in i våra kunders produktionsprocess.

IT INFRASTRUCTURE

SOFTWARE & SERVICES



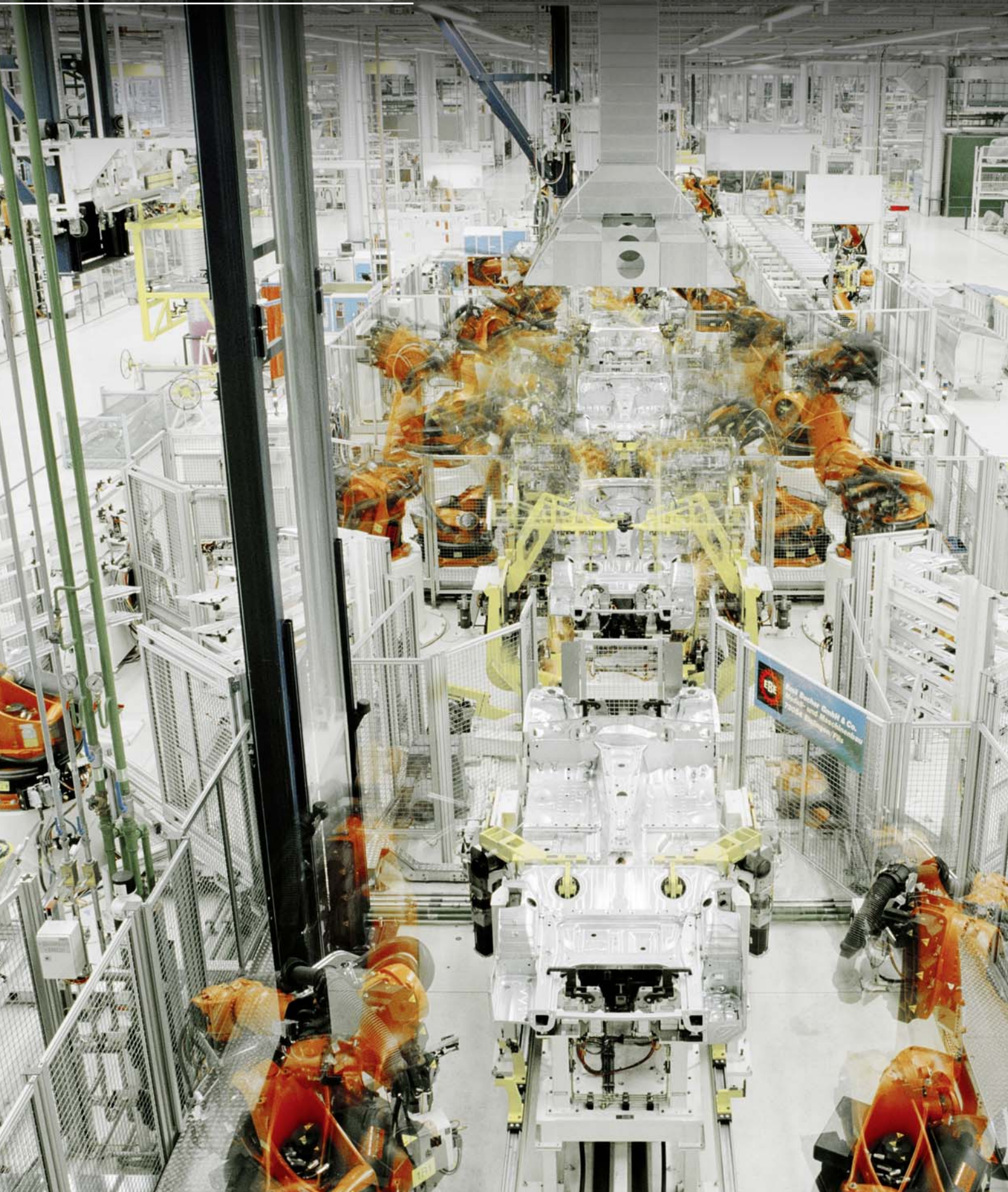

ENCLOSURES

POWER DISTRIBUTION

CLIMATE CONTROL

AX. KX. SYSTEM PERFECTION.

Med specifika lösningar
för alla ändamål.

BRANSCHEXPERTEN

Lösningar för varje bransch – internationellt

AX och KX kan användas med maximal flexibilitet. Det finns en förklaring till detta. Rittal känner till utmaningarna som olika marknader står inför med tanke på digitaliseringen. Både inom fordonsindustrin och vid tillverkning av plast, kemikalier, textil, livsmedel och maskiner kan Rittal möta de specifika kraven på apparatskåp i respektive bransch.

Globalt erkända godkännanden och tillåtanden

Rittals apparatskåp ger bästa möjliga förutsättningar för internationell och bransch-övergripande användning. Globalt erkända godkännanden gör det lättare att använda AX snabbt och flexibelt i alla länder världen över. Höga kvalitetsnivåer ger säker funktion och lång hållbarhet även i extrema förhållanden. Hårdhetstester enligt internationella riktlinjer samt regelbundna produktionskontroller av oberoende testinstitut garanterar att globala standarder följs och ger god framtidssäkerhet.

IT INFRASTRUCTURE

SOFTWARE & SERVICES





ENCLOSURES

POWER DISTRIBUTION

CLIMATE CONTROL

Världsomspännande logistik ger snabba leveranser.

DIN LOGISTIKPARTNER

Leverans från lager – inom 24 timmar

Internationella kunder förväntar sig korta leveranstider och flexibla beställningsmängder. Rittal är redo att möta detta över hela världen, och agerar alltid snabbt. AX, KX och tillbehör kan i regel göras tillgängliga inom 24 timmar inom Europa. Det ökar flexibiliteten i produktionen enormt och ger samtidigt enklare lagerhållning. Genomgående digitaliserade processer i hela konstruktions- och bearbetningsprocessen skapar värde redan i leveranskedjan.

Globalt Rittal servicenätverk med 150 anläggningar

Du som använder AX eller KX kan lita på Rittals världsomspännande servicenätverk. Vid de 150 serviceanläggningarna världen över arbetar totalt 1 000 kvalificerade Rittal-servicetekniker. Deras arbetsuppgift är, förutom underhåll och reparationer, att peka ut var besparingar är möjliga. Rittals globala servicecentral kan nås 24 timmar om dygnet, 365 dagar om året.



ENCLOSURES

POWER DISTRIBUTION

CLIMATE CONTROL

Med mångsidig användning
för nya perspektiv.

MASSOR AV MERVÄRDEN

Enklare

Genomgående digitaliserade processer med 3D-data i maximal kvalitet samt QR-koder på platta delar som ska behandlas ger en heltäckande övervakning och förenklar beställningsprocessen från varuintag till färdigställande. Minskningen av antalet komponenter ger enklare teknik samtidigt som mångsidigheten bibehålls.

Mer flexibelt

Platsen i skåpet kan utnyttjas bättre tack vare moduluppbyggd konstruktion, optimerade öppningar och storlekar. Skenor och präglad nock underlättar inre utbyggnad. Samtidigt ökar komforten tack vare direkt bearbetning av lösa medföljande platta delar och verktygsfritt montage av dörrar. Minskningen av antalet komponenter ger enklare logistik och lagerhållning.

Snabbare

Den nya högautomatiserade fabriken i Haiger ger snabb leverans och ständig tillgänglighet (i regel inom 24 timmar inom Europa). Alla platta delar medföljer separat och monteras i hög grad utan verktyg. Det nya väggfästet kan monteras i en handvändning utifrån.

Säkrare

Skyddsklasser och godkännanden ökar säkerheten. Även under dynamisk belastning ger de präglade nockarna runt om i skåpet en exakt positionering och säker fastsättning av de invändiga utbyggnadsskenorna. Kapslingsklassen upprätthålls efter montage av väggfästet.

Maximala fördelar för kunden



Kompaktapparatskåp AX

Grundskåp AX	Väggskåp AX med 19"-profilskenor, variabla i djupled	Manöverlåda AX med greplister	
Alla platta delar kan tas ut direkt ur förpackningen och bearbetas, utan något demontage		Frontpanelen i aluminium kan enkelt tas ut och bearbetas	
Inre utbyggnad i 25 mm-raster utan mekanisk bearbetning	19"-profilskenor kan monteras i 25 mm-raster med variabelt djup	Inre utbyggnad i 25 mm-raster utan mekanisk bearbetning	
Väggfästen monteras enkelt utifrån med självgående skruv, där UL bibehålls	Väggfästen monteras enkelt utifrån med självgående skruv	Bäramen kan monteras direkt utan mekanisk bearbetning	
QR-kod på skåp, dörr och montageplåt ger heltäckande övervakning från varuintag till färdigställande	QR-kod på skåpet och dörren ger heltäckande övervakning från varuintag till färdigställande		
Enkel jordning, även i efterhand, med hjälp av nyckelhålsfästen i montageplåten och dörrhålslisten	Enkel jordning, även i efterhand, med hjälp av nyckelhålsfästen i dörrhålslisten	Enkel jordning tack vare genomgående jordningsanslutning M8	
Dörr- och vridlås kan monteras snabbt och utan verktyg		Åtkomst för service sker antingen framifrån eller bakifrån	
Upp till 33 % större plåtflansar ger enklare kabelinföring samtidigt som packningstätheten blir högre	19"-profilskenor förmonterade och klara för användning	Öppning för bäramanslutning i skåptaket, kan användas även för golvstativ om skåpet vrids	
från sidan 20	från sidan 43	från sidan 44	

Maximala fördelar för kunden



Småådor KX			
Kopplingsådor KX	E-box KX	Busškåp KX	
Alla platta delar kan tas ut direkt ur förpackningen och bearbetas, utan något demontage			
Profilskenorna kan antingen monteras på den inbyggda montagehållisten eller – för att utnyttja skåpdjupet bättre – direkt på skåpets bakstycke	Montageplåten sticks enkelt in framifrån och monteras platseffektivt direkt framför bakstycket	Profilskenorna kan antingen monteras på den inbyggda montagehållisten eller – för att utnyttja skåpdjupet bättre – direkt på skåpets bakstycke	
Väggfästen monteras enkelt utifrån med självgående skruv			
QR-kod på skåp, dörr eller lock och montageplåt ger heltäckande övervakning från varuintag till färdigställande			
Jordningspunkter åtkomliga framifrån ger snabbt och säkert montage av jordningsband			
Minivridlås kan monteras utan verktyg och håller locket säkert på plats och centrerat vid låsning	180°-gångjärnen är förmonterade på dörren och klara att använda, vridlåsen kan monteras utan verktyg och dörren är lätt att montera	180°-gångjärnen är förmonterade på dörren och klara att använda, minivridlåsen kan monteras utan verktyg och dörren är lätt att montera	
från sidan 94	från sidan 106	från sidan 116	



KOMPAKTAPPARATSKÅP AX – ÖVERLÄGSEN **EFFEKTIVITET**

Mer tid kan sparas genom individuell inre utbyggnad utan mekanisk bearbetning och revolutionerande enkelt väggmontage.





Tidsbesparing

Det processoptimerade förpackningskonceptet ger en direkt övergång till produktionen, eftersom alla platta delar och vridlås levereras omonterade. Därmed undviks extra arbete med demontage.

Flexibilitet

Depräglade nockarna i skåpet gör att skenan kan sättas i snabbt och exakt för att bygga ut med ytterligare Rittal systemchassin och tillbehör.

Stabilitet

Skenan med exakt form och flexibel höjd för inre utbyggnad ökar stabiliteten, särskilt vid dynamisk belastning.



Platsutnyttjande

Mer plats för kabelinföringen tack vare upp till 33 % större plåtfläns.



Säkerhet

Skåpets platt konstruerade kantning gör att den heltäckande PU-skumtätningen ligger an brett och säkert, så att kapslingsklassen (upp till IP 66) och skyddsklassen IK 10 kan säkerställas.



Potentialutjämning

Särskilda borrhål i plåtflänsen garanterar automatisk potentialutjämning vid fastskruvning, för att spara tid och material och förbättra säkerheten.

Montagekomfort

Dörrar som kan monteras utan verktyg sparar ytterligare tid. Sätt dörren på plats och tryck in gångjärnsstiftet – färdigt.

Flexibilitet

Dörrgångjärnet till AX gör att dörrupphängnings-sida kan bytas på dubbeldörrskåp utan mekanisk bearbetning av skåpet. Detta ger enkel och snabb omställning av låsdörren samt bättre utrymme tack vare platseffektiv dörrbestyckning.

Tidsbesparing

Vridlåsen medföljer löst i leveransen, så att mekanisk dörrbearbetning kan ske obehindrat och inga tidskrävande demontagearbeten krävs i första läget.

Extra säkerhet

Den stabila stånglåsningen (monterad) med tre låspunkter ger extra säkerhet för AX-skåp med 1200 mm höjd och uppåt.

Snabbmontage

Låset installeras snabbt och utan verktyg. Sätt i, lås fast – färdigt.



Utökad yta

Dörrhålslisten med U-profil och systemhålning i flexibelt användbart 25 mm-raster möjliggör snabb, enkel utökning av utbyggnadsytan utan mekanisk dörrbearbetning, tack vare kompatibiliteten med Rittal systemtillbehör.

Passform

Sliden på dörrhålslisten gör att dörren sitter exakt rätt även vid tungt bestyckade dörrar, och att kapslingsklassen säkerställs.



Förenklat arbete

Den enkla borttagningen av fästskruven på skåpets gångjärn gör att dörrupphängnings-sida kan bytas snabbt och enkelt. Tack vare att dörren inte är förmonterad behövs inget extra demontage.



Vidvinkel

Den normala dörröppningsvinkeln på 130° kan vid behov utökas genom att standard-gångjärnet byts ut mot ett 180° gångjärn ur Rittals tillbehörssortiment.



Fixeringskomfort

Montageplåten kan förfixeras genom ett enkelt föras in uppifrån och fästas på ett säkert sätt.



Djuputnyttjande

Genom den optimala direkta fastskruvningen av montageplåten på bakstycket kan ytterligare 8 mm inbyggnadsdjup skapas.



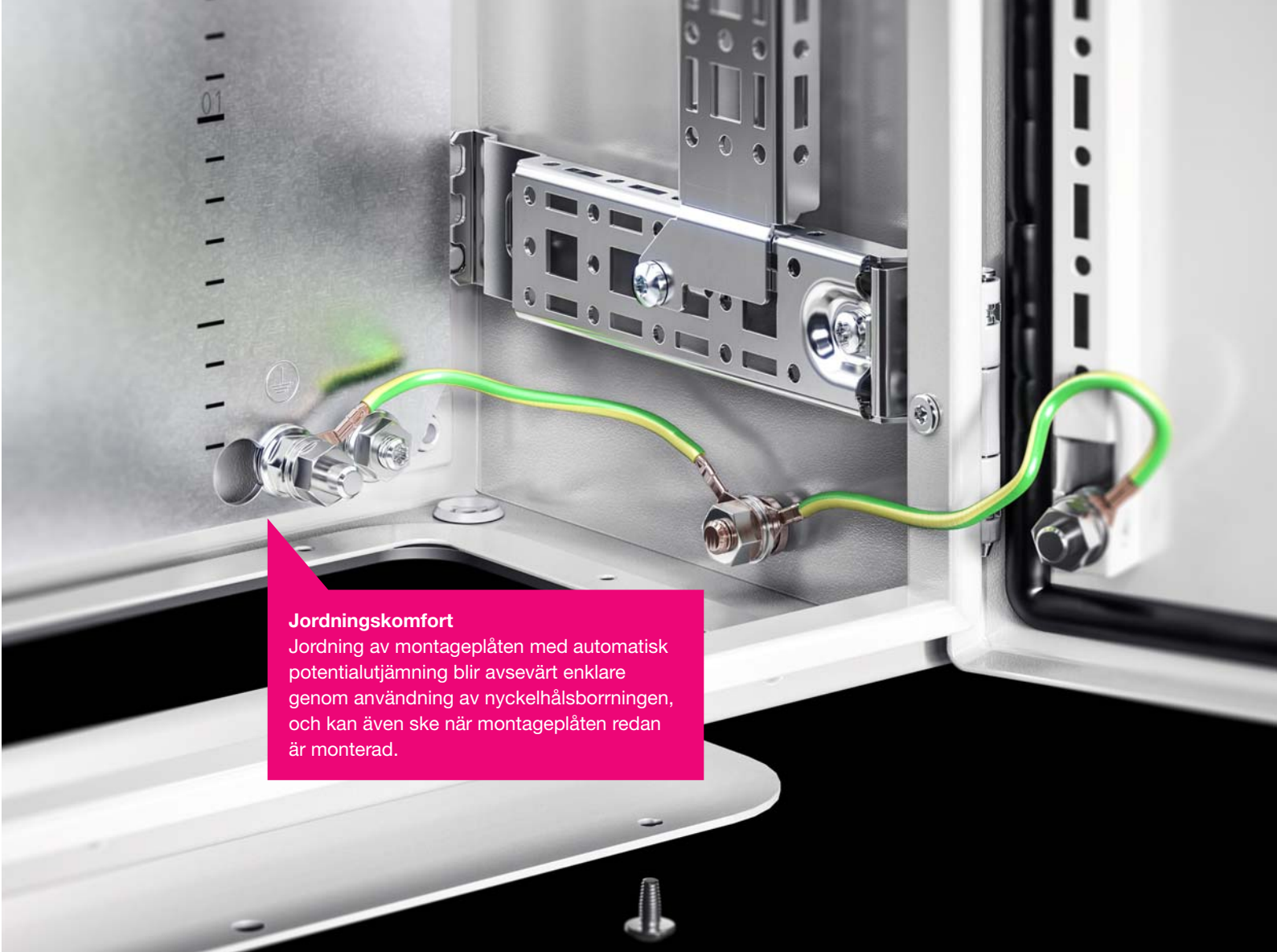

Jordningskomfort

Jordning av montageplåten med automatisk potentialutjämning blir avsevärt enklare genom användning av nyckelhålsbormingen, och kan även ske när montageplåten redan är monterad.



Montagekomfort

Den standardmässiga genomföringen i bakstycket ger snabb fastskruvning av väggfästet utifrån med en självgående skruv – utan låsmutter på insidan. Den höga kapslingsklassen bevaras utan begränsningar.



Digitalisering

QR-koden på alla platta delar som ska bearbetas gör det enklare att integrera dem helt automatiskt i produktionsflödet och ger möjlighet till heltäckande, digital övervakning av hela kedjan från varuintag till färdigställande.

Användning i många branscher

Möjligheten att välja mellan stålplåt och rostfritt stål gör att AX kan användas i varje bransch, på varje plats, i varje klimat och i varje omgivning – för många olika ändamål.

Kvalitetsförspång

Världens modernaste serietillverkning av kompaktapparatsskåp motsvarande Industri 4.0, med upp till 5 500 AX per dag garanterar en jämn och hög kvalitetsnivå.



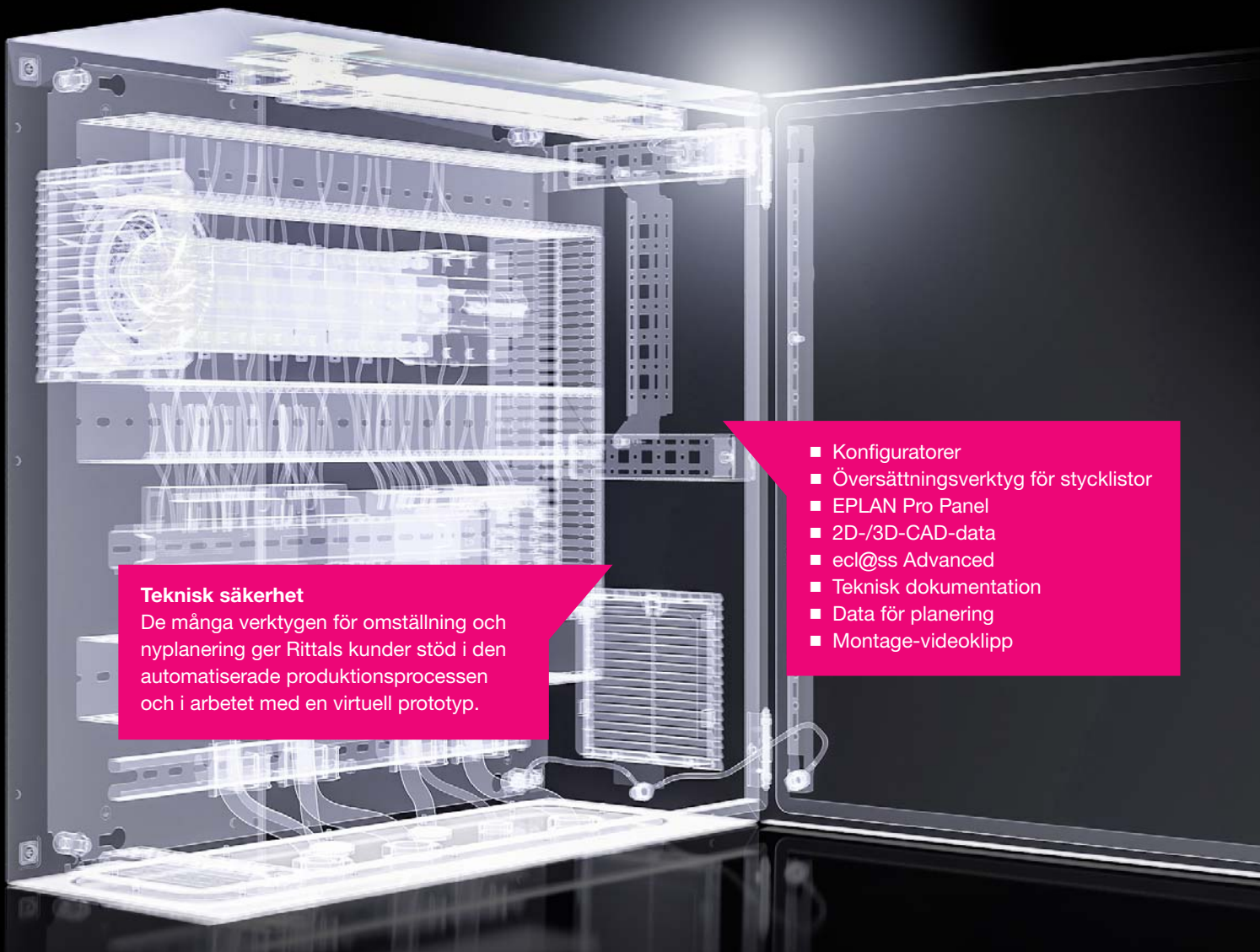

Teknisk säkerhet

De många verktygen för omställning och nyplanering ger Rittals kunder stöd i den automatiserade produktionsprocessen och i arbetet med en virtuell prototyp.

- Konfiguratorer
- Översättningsverktyg för stycklistor
- EPLAN Pro Panel
- 2D-/3D-CAD-data
- ecl@ss Advanced
- Teknisk dokumentation
- Data för planering
- Montage-videoklipp

Korrosionsskydd

Den trefasiga ytbehandlingen ger optimalt korrosionsskydd och står emot mineraloljor, smörjmedel och bearbetningsemulsioner samt många lösningsmedel.

- 1 Nanokeramisk behandling
- 2 Elektrodoppgrundering
- 3 Pulverlackering

1

2

3

Kompaktapparatskåp och smålådor

Kvalitetssäkring

I Rittals egna ackrediterade testlaboratorium simuleras alltid de tuffaste omgivningsförhållandena i alla relevanta branscher och tillämpningar, så att den höga kvaliteten hos AX kan säkerställas löpande.



Kompaktapparatskåp AX

Grundskåp AX, stålplåt



Systemutbyggnad sidan 62 **AX rostfritt stål** sidan 38

Material:

- Skåp: Stålplåt
- Dörr: Stålplåt, omgivande inskummad PU-tätning

Yta:

- Skåp och dörr: Doppgrundrad, pulverlackerad på utsidan, strukturlack
- Montageplåt: Förzinkad

Färg:

- RAL 7035

Leveransomfattning:

- Skåp med dörr(ar)
- Plåtfläns(ar) i botten
- Montageplåt
- Dörrhålslist
- Lås: 3 mm dubbellås

Observera vad som medföljer den aktuella produkten.

Godkännanden:

- UL
- cUL
- CSA

Ytterligare godkännanden hittar du på Internet.

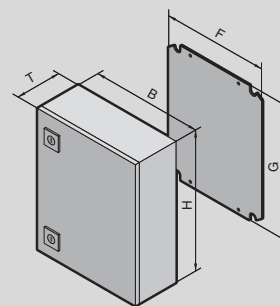

Kompaktapparatskåp AX

Grundskåp AX, stålplåt

Bredd (B) mm	Förp.	300	300	Sidan
Höjd (H) mm		300	400	
Djup (T) mm		210	210	
Montageplåtens bredd (F) mm		250	250	
Montageplåtens höjd (G) mm		275	375	
Materialjocklek skåp mm		1,25	1,25	
Materialjocklek dörr mm		1,5	1,5	
Materialjocklek montageplåt mm		2,0	2,0	
Art. nr.	1 st.	1033.000	1034.000	
Vikt, ca kg		7,0	8,8	
Kapslingsklass IP enligt IEC 60 529		IP 66	IP 66	
Kapslingsklass NEMA		NEMA 4	NEMA 4	
Produktspecifik leverans				
Dörr(ar)		1	1	
Högerhängd dörr, kan bytas till vänsterhängd		■	■	
Plåtfläns, storlek		1	1	
Plåtfläns, antal		1	1	
Vridlås		1	1	
Tillbehör				
Väggfäste, för AX stålplåt, KX stålplåt, väggavstånd 15 mm	4 st.	2508.020	2508.020	74
Väggfäste, för AX stålplåt, KX stålplåt, väggavstånd 40 mm	4 st.	2503.020	2503.020	74
Väggfastsättningsvinkel	4 st.	2505.510	2505.510	75
Mastfastsättning	2 st.	2584.100	2584.100	76
Plastfläns för kabelgenomföring, moduluppbyggd	1 st.	2561.200	2561.200	87
Plastfläns med membran	1 st.	2561.300	2561.300	88
Metallfläns med förpräglingar	1 st.	2571.100	2571.100	89
Kabelgenomföring, moduluppbyggd		Se sidan	Se sidan	85
Skena för inre utbyggnad	4 st.	2393.210	2393.210	77
Montageprofiler		-	-	
Systemchassi 14 x 39 mm, utbyggnad på höjden	4 st.	-	8619.700	78
Systemchassi 14 x 39 mm, utbyggnad i dörren		-	-	
Systembelysning LED		-	-	
Minikomforhandtag AX för låsinsatser eller profilhalvcylinder	1 st.	2537.100	2537.100	67
Minikomforhandtag AX med säkerhetsinsats, lås E1	1 st.	2537.200	2537.200	67
Minikomforhandtag AX för hänglås och låsinsatser eller profilhalvcylinder	1 st.	2537.300	2537.300	67
Komforhandtag AX för låsinsatser eller profilhalvcylinder		-	-	
Komforhandtag AX med säkerhetsinsats, lås E1		-	-	
Komforhandtag AX för hänglås och låsinsatser eller profilhalvcylinder		-	-	
Låsinsatser		Se sidan	Se sidan	68
Glasruta, djup 36 mm		-	-	
Glasruta, djup 62 mm		-	-	
Manövertablå		-	-	
Gångjärn 180°	3 st.	2449.010	2449.010	69
Dörrstopp	5 st.	2519.010	2519.010	71
Ritningsfickor av stålplåt, ställbar bredd		-	-	
Ritningsficka av plast		Se sidan	Se sidan	71
Ritningsficka med genomskinlig plastficka		Se sidan	Se sidan	71
Sockelhörndelar med sockelplåtar, fram och bak, 100 mm		-	-	
Sockelplåtar, på sidan, 100 mm		-	-	
Sockelhörndelar med sockelplåtar, fram och bak, 200 mm		-	-	
Sockelplåtar, på sidan, 200 mm		-	-	
Lyftöglor		-	-	
Skyddstak	1 st.	2361.010	2361.010	72
Dammskyddslist	1 st.	2426.500	2426.500	72
Jordningsband		Se sidan	Se sidan	83
Ihopbyggnadssats	1 st.	1199.100	1199.100	64
Kabelförskruvning i mässing		Se sidan	Se sidan	91
Kabelförskruvning i polyamid		Se sidan	Se sidan	91

Kompaktapparatskåp AX

Grundskåp AX, stålplåt

Bredd (B) mm	Förp.	380	380	380	380	400	400	Sidan
Höjd (H) mm		300	380	600	600	500	800	
Djup (T) mm		210	210	210	350	210	300	
Montageplåtens bredd (F) mm		330	330	330	330	350	345	
Montageplåtens höjd (G) mm		275	355	575	575	475	775	
Materialjocklek skåp mm		1,25	1,25	1,25	1,5	1,25	1,5	
Materialjocklek dörr mm		1,5	1,5	1,5	1,5	1,5	2,0	
Materialjocklek montageplåt mm		2,0	2,0	2,5	2,5	2,0	2,5	
Art. nr.	1 st.	1031.000	1380.000	1038.000	1338.000	1045.000	1037.000	
Vikt, ca kg		7,5	9,8	15,6	19,4	13,0	26,2	
Kapslingsklass IP enligt IEC 60 529		IP 66	IP 66	IP 66	IP 66	IP 66	IP 66	
Kapslingsklass NEMA		NEMA 4	NEMA 4	NEMA 4	NEMA 4	NEMA 4	NEMA 4	
Produktspecifik leverans								
Dörr(ar)		1	1	1	1	1	1	
Högerhängd dörr, kan bytas till vänsterhängd		■	■	■	■	■	■	
Plåtfläns, storlek		2	2	2	5	2	5	
Plåtfläns, antal		1	1	1	1	1	1	
Vridlås		1	1	2	2	2	2	
Tillbehör								
Väggfäste, för AX stålplåt, KX stålplåt, väggavstånd 15 mm	4 st.	2508.020	2508.020	2508.020	2508.020	2508.020	2508.020	74
Väggfäste, för AX stålplåt, KX stålplåt, väggavstånd 40 mm	4 st.	2503.020	2503.020	2503.020	2503.020	2503.020	2503.020	74
Väggfastsättningsvinkel	4 st.	2505.510	2505.510	2505.510	2505.510	2505.510	2505.510	75
Mastfastsättning	2 st.	2584.100	2584.100	2584.100	2584.100	2584.100	2584.100	76
Plastfläns för kabelgenomföring, moduluppbyggd	1 st.	2562.200	2562.200	2562.200	2565.200	2562.200	2565.200	87
Plastfläns med membran	1 st.	2562.300	2562.300	2562.300	2565.300	2562.300	2565.300	88
Metallfläns med förpräglingar	1 st.	2572.100	2572.100	2572.100	2575.100	2572.100	2575.100	89
Kabelgenomföring, moduluppbyggd		Se sidan	Se sidan	Se sidan	Se sidan	Se sidan	Se sidan	85
Skena för inre utbyggnad	4 st.	2393.210	2393.210	2393.210	2393.350	2393.210	2393.300	77
Montageprofiler	20 st.	4599.100	4599.100	4599.100	4599.100	4694.000	4694.000	70
Systemchassi 14 x 39 mm, utbyggnad på höjden	4 st.	-	-	-	-	8619.710	8619.730	78
Systemchassi 14 x 39 mm, utbyggnad i dörren		-	-	-	-	-	-	
Systembelysning LED	1 st.	-	-	-	-	2500.100	2500.100	92
Minikomforhandtag AX för låsinsatser eller profilhalvcylinder	1 st.	2537.100	2537.100	2537.100	2537.100	2537.100	2537.100	67
Minikomforhandtag AX med säkerhetsinsats, lås E1	1 st.	2537.200	2537.200	2537.200	2537.200	2537.200	2537.200	67
Minikomforhandtag AX för hänglås och låsinsatser eller profilhalvcylinder	1 st.	2537.300	2537.300	2537.300	2537.300	2537.300	2537.300	67
Komforhandtag AX för låsinsatser eller profilhalvcylinder		-	-	-	-	-	-	
Komforhandtag AX med säkerhetsinsats, lås E1		-	-	-	-	-	-	
Komforhandtag AX för hänglås och låsinsatser eller profilhalvcylinder		-	-	-	-	-	-	
Låsinsatser		Se sidan	Se sidan	Se sidan	Se sidan	Se sidan	Se sidan	68
Glasruta, djup 36 mm		-	-	-	-	-	-	
Glasruta, djup 62 mm		-	-	-	-	-	-	
Manövertablå	1 st.	2741.010	2742.010	2743.010	2743.010	-	-	65
Gångjärn 180°	3 st.	2449.010	2449.010	2449.010	2449.010	2449.010	2449.010	69
Dörrstopp	5 st.	2519.010	2519.010	2519.010	2519.010	2519.010	2519.010	71
Ritningsfickor av stålplåt, ställbar bredd	1 st.	-	-	-	-	2515.200	2515.200	71
Ritningsficka av plast		Se sidan	Se sidan	Se sidan	Se sidan	Se sidan	Se sidan	71
Ritningsficka med genomskinlig plastficka		Se sidan	Se sidan	Se sidan	Se sidan	Se sidan	Se sidan	71
Sockelhörndelar med sockelplåtar, fram och bak, 100 mm		-	-	-	-	-	-	
Sockelplåtar, på sidan, 100 mm		-	-	-	-	-	-	
Sockelhörndelar med sockelplåtar, fram och bak, 200 mm		-	-	-	-	-	-	
Sockelplåtar, på sidan, 200 mm		-	-	-	-	-	-	
Lyftöglor		-	-	-	-	-	-	
Skyddstak	1 st.	2472.010	2472.010	2472.010	-	-	-	72
Dammskyddslist	1 st.	2426.500	2426.500	2426.500	2426.500	2426.500	2426.500	72
Jordningsband		Se sidan	Se sidan	Se sidan	Se sidan	Se sidan	Se sidan	83
Ihopbyggnadssats	1 st.	1199.100	1199.100	1199.100	1199.100	1199.100	1199.100	64
Kabelförskruvning i mässing		Se sidan	Se sidan	Se sidan	Se sidan	Se sidan	Se sidan	91
Kabelförskruvning i polyamid		Se sidan	Se sidan	Se sidan	Se sidan	Se sidan	Se sidan	91

Kompaktapparatskåp AX

Grundskåp AX, stålplåt

Bredd (B) mm	Förp.	500	500	500	600	600	600	Sidan
Höjd (H) mm		500	500	700	380	380	600	
Djup (T) mm		210	300	250	210	350	210	
Montageplåtens bredd (F) mm		450	450	450	550	550	550	
Montageplåtens höjd (G) mm		475	475	675	355	355	575	
Materialtjocklek skåp mm		1,25	1,5	1,5	1,25	1,5	1,5	
Materialtjocklek dörr mm		1,5	1,5	2,0	1,5	1,5	1,5	
Materialtjocklek montageplåt mm		2,5	2,5	2,5	2,5	2,5	2,5	
Art. nr.	1 st.	1050.000	1350.000	1057.000	1039.000	1339.000	1060.000	
Vikt, ca kg		16,8	19,6	31,2	15,4	20,0	22,8	
Kapslingsklass IP enligt IEC 60 529		IP 66	IP 66	IP 66	IP 66	IP 66	IP 66	
Kapslingsklass NEMA		NEMA 4	NEMA 4	NEMA 4	NEMA 4	NEMA 4	NEMA 4	
Produktspecifik leverans								
Dörr(ar)		1	1	1	1	1	1	
Högerhängd dörr, kan bytas till vänsterhängd		■	■	■	■	■	■	
Plåtfläns, storlek		3	6	3	4	7	4	
Plåtfläns, antal		1	1	1	1	1	1	
Vridlås		2	2	2	1	1	2	
Tillbehör								
Väggfäste, för AX stålplåt, KX stålplåt, väggavstånd 15 mm	4 st.	2508.020	2508.020	2508.020	2508.020	2508.020	2508.020	74
Väggfäste, för AX stålplåt, KX stålplåt, väggavstånd 40 mm	4 st.	2503.020	2503.020	2503.020	2503.020	2503.020	2503.020	74
Väggfastsättningsvinkel	4 st.	2505.510	2505.510	2505.510	2505.510	2505.510	2505.510	75
Mastfastsättning	2 st.	2584.100	2584.100	2584.100	2584.100	2584.100	2584.100	76
Plastfläns för kabelgenomföring, moduluppbyggd	1 st.	2563.200	2566.200	2563.200	2564.200	2567.200	2564.200	87
Plastfläns med membran	1 st.	2563.300	2566.300	2563.300	2564.300	2567.300	2564.300	88
Metallfläns med förpräglingar	1 st.	2573.100	2576.100	2573.100	2574.100	2577.100	2574.100	89
Kabelgenomföring, moduluppbyggd		Se sidan	Se sidan	Se sidan	Se sidan	Se sidan	Se sidan	85
Skena för inre utbyggnad	4 st.	2393.210	2393.300	2393.250	2393.210	2393.350	2393.210	77
Montageprofiler	20 st.	4695.000	4695.000	4695.000	4696.000	4696.000	4696.000	70
Systemchassi 14 x 39 mm, utbyggnad på höjden	4 st.	8619.710	8619.710	8619.760	-	-	8619.720	78
Systemchassi 14 x 39 mm, utbyggnad i dörren		-	-	-	-	-	-	
Systembelysning LED	1 st.	2500.100	2500.100	2500.100	2500.100	2500.100	2500.100	92
Minikomforhandtag AX för låsinsatser eller profilhalvcylinder	1 st.	2537.100	2537.100	2537.100	2537.100	2537.100	2537.100	67
Minikomforhandtag AX med säkerhetsinsats, lås E1	1 st.	2537.200	2537.200	2537.200	2537.200	2537.200	2537.200	67
Minikomforhandtag AX för hänglås och låsinsatser eller profilhalvcylinder	1 st.	2537.300	2537.300	2537.300	2537.300	2537.300	2537.300	67
Komforhandtag AX för låsinsatser eller profilhalvcylinder		-	-	-	-	-	-	
Komforhandtag AX med säkerhetsinsats, lås E1		-	-	-	-	-	-	
Komforhandtag AX för hänglås och låsinsatser eller profilhalvcylinder		-	-	-	-	-	-	
Låsinsatser		Se sidan	Se sidan	Se sidan	Se sidan	Se sidan	Se sidan	68
Glasruta, djup 36 mm	1 st.	2733.010	2733.010	-	2730.010	2730.010	2731.010	65
Glasruta, djup 62 mm	1 st.	2763.010	2763.010	-	2760.010	2760.010	2761.010	65
Manövertabla	1 st.	2745.010	2745.010	-	-	-	2746.010	65
Gångjärn 180°	3 st.	2449.010	2449.010	2449.010	2449.010	2449.010	2449.010	69
Dörrstopp	5 st.	2519.010	2519.010	2519.010	2519.010	2519.010	2519.010	71
Ritningsfickor av stålplåt, ställbar bredd	1 st.	2515.200	2515.200	2515.200	2515.300	2515.300	2515.300	71
Ritningsficka av plast		Se sidan	Se sidan	Se sidan	Se sidan	Se sidan	Se sidan	71
Ritningsficka med genomskinlig plastficka		Se sidan	Se sidan	Se sidan	Se sidan	Se sidan	Se sidan	71
Sockelhörndelar med sockelplåtar, fram och bak, 100 mm		-	-	-	-	-	-	
Sockelplåtar, på sidan, 100 mm		-	-	-	-	-	-	
Sockelhörndelar med sockelplåtar, fram och bak, 200 mm		-	-	-	-	-	-	
Sockelplåtar, på sidan, 200 mm		-	-	-	-	-	-	
Lyftöglor		-	-	-	-	-	-	
Skyddstak	1 st.	2362.010	-	-	2473.010	-	2473.010	72
Dammskyddsläst	1 st.	2426.500	2426.500	2426.500	2426.500	2426.500	2426.500	72
Jordningsband		Se sidan	Se sidan	Se sidan	Se sidan	Se sidan	Se sidan	83
Ihopbyggnadssats	1 st.	1199.100	1199.100	1199.100	1199.100	1199.100	1199.100	64
Kabelförskruvning i mässing		Se sidan	Se sidan	Se sidan	Se sidan	Se sidan	Se sidan	91
Kabelförskruvning i polyamid		Se sidan	Se sidan	Se sidan	Se sidan	Se sidan	Se sidan	91

Kompaktapparatskåp AX

Grundskåp AX, stålplåt

Bredd (B) mm	Förp.	600	600	600	600	600	600	Sidan
Höjd (H) mm		600	600	760	760	800	800	
Djup (T) mm		250	350	210	350	250	400	
Montageplåtens bredd (F) mm		550	550	550	550	545	545	
Montageplåtens höjd (G) mm		575	575	735	735	775	775	
Materialjocklek skåp mm		1,5	1,5	1,5	1,5	1,5	1,5	
Materialjocklek dörr mm		1,5	1,5	2,0	2,0	2,0	2,0	
Materialjocklek montageplåt mm		2,5	2,5	2,5	2,5	2,5	2,5	
Art. nr.	1 st.	1054.000	1360.000	1076.000	1376.000	1058.000	1059.000	
Vikt, ca kg		24,8	28,4	32,1	36,0	33,6	39,0	
Kapslingsklass IP enligt IEC 60 529		IP 66	IP 66	IP 66	IP 66	IP 66	IP 66	
Kapslingsklass NEMA		NEMA 4	NEMA 4	NEMA 4	NEMA 4	NEMA 4	NEMA 4	
Produktspecifik leverans								
Dörr(ar)		1	1	1	1	1	1	
Högerhängd dörr, kan bytas till vänsterhängd		■	■	■	■	■	■	
Plåtfläns, storlek		4	7	4	7	4	7	
Plåtfläns, antal		1	1	1	1	1	1	
Vridlås		2	2	2	2	2	2	
Tillbehör								
Väggfäste, för AX stålplåt, KX stålplåt, väggavstånd 15 mm	4 st.	2508.020	2508.020	2508.020	2508.020	2508.020	2508.020	74
Väggfäste, för AX stålplåt, KX stålplåt, väggavstånd 40 mm	4 st.	2503.020	2503.020	2503.020	2503.020	2503.020	2503.020	74
Väggfastsättningsvinkel	4 st.	2505.510	2505.510	2505.510	2505.510	2505.510	2505.510	75
Mastfastsättning	2 st.	2584.100	2584.100	2584.100	2584.100	2584.100	2584.100	76
Plastfläns för kabelgenomföring, moduluppbyggd	1 st.	2564.200	2567.200	2564.200	2567.200	2564.200	2567.200	87
Plastfläns med membran	1 st.	2564.300	2567.300	2564.300	2567.300	2564.300	2567.300	88
Metallfläns med förpräglingar	1 st.	2574.100	2577.100	2574.100	2577.100	2574.100	2577.100	89
Kabelgenomföring, moduluppbyggd		Se sidan	Se sidan	Se sidan	Se sidan	Se sidan	Se sidan	85
Skena för inre utbyggnad	4 st.	2393.250	2393.350	2393.210	2393.350	2393.250	2393.400	77
Montageprofiler	20 st.	4696.000	4696.000	4696.000	4696.000	4696.000	4696.000	70
Systemchassi 14 x 39 mm, utbyggnad på höjden	4 st.	8619.720	8619.720	8619.790	8619.790	8619.730	8619.730	78
Systemchassi 14 x 39 mm, utbyggnad i dörren		-	-	-	-	-	-	
Systembelysning LED	1 st.	2500.100	2500.100	2500.100	2500.100	2500.110	2500.110	92
Minikomforhandtag AX för låsinsatser eller profilhalvcylinder	1 st.	2537.100	2537.100	2537.100	2537.100	2537.100	2537.100	67
Minikomforhandtag AX med säkerhetsinsats, lås E1	1 st.	2537.200	2537.200	2537.200	2537.200	2537.200	2537.200	67
Minikomforhandtag AX för hänglås och låsinsatser eller profilhalvcylinder	1 st.	2537.300	2537.300	2537.300	2537.300	2537.300	2537.300	67
Komforhandtag AX för låsinsatser eller profilhalvcylinder		-	-	-	-	-	-	
Komforhandtag AX med säkerhetsinsats, lås E1		-	-	-	-	-	-	
Komforhandtag AX för hänglås och låsinsatser eller profilhalvcylinder		-	-	-	-	-	-	
Låsinsatser		Se sidan	Se sidan	Se sidan	Se sidan	Se sidan	Se sidan	68
Glasruta, djup 36 mm	1 st.	2731.010	2731.010	2732.010	2732.010	-	-	65
Glasruta, djup 62 mm	1 st.	2761.010	2761.010	2762.010	2762.010	-	-	65
Manövertabla	1 st.	2746.010	2746.010	-	-	-	-	65
Gångjärn 180°	3 st.	2449.010	2449.010	2449.010	2449.010	2449.010	2449.010	69
Dörrstopp	5 st.	2519.010	2519.010	2519.010	2519.010	2519.010	2519.010	71
Ritningsfickor av stålplåt, ställbar bredd	1 st.	2515.300	2515.300	2515.300	2515.300	2515.300	2515.300	71
Ritningsficka av plast		Se sidan	Se sidan	Se sidan	Se sidan	Se sidan	Se sidan	71
Ritningsficka med genomskinlig plastficka		Se sidan	Se sidan	Se sidan	Se sidan	Se sidan	Se sidan	71
Sockelhördelar med sockelplåtar, fram och bak, 100 mm	2 st.	-	-	-	-	-	2820.061	62
Sockelplåtar, på sidan, 100 mm	2 st.	-	-	-	-	-	2820.410	63
Sockelhördelar med sockelplåtar, fram och bak, 200 mm	2 st.	-	-	-	-	-	2820.062	62
Sockelplåtar, på sidan, 200 mm	2 st.	-	-	-	-	-	2820.420	63
Lyftöglor	2 st.	-	-	-	-	-	2509.010	72
Skyddstak	1 st.	-	2476.010	2473.010	2476.010	-	-	72
Dammskyddslist	1 st.	2426.500	2426.500	2426.500	2426.500	2426.500	2426.500	72
Jordningsband		Se sidan	Se sidan	Se sidan	Se sidan	Se sidan	Se sidan	83
Ihopbyggnadssats	1 st.	1199.100	1199.100	1199.100	1199.100	1199.100	1199.100	64
Kabelförskruvning i mässing		Se sidan	Se sidan	Se sidan	Se sidan	Se sidan	Se sidan	91
Kabelförskruvning i polyamid		Se sidan	Se sidan	Se sidan	Se sidan	Se sidan	Se sidan	91

Kompaktapparatskåp AX

Grundskåp AX, stålplåt

Bredd (B) mm	Förp.	600	600	600	600	760	760	Sidan
Höjd (H) mm		1000	1000	1200	1200	760	760	
Djup (T) mm		250	400	300	400	210	300	
Montageplåtens bredd (F) mm		545	545	545	545	705	705	
Montageplåtens höjd (G) mm		975	975	1175	1175	735	735	
Materialjocklek skåp mm		1,5	1,5	1,5	1,5	1,5	1,5	
Materialjocklek dörr mm		2,0	2,0	2,0	2,0	2,0	2,0	
Materialjocklek montageplåt mm		2,5	2,5	2,5	2,5	2,5	2,5	
Art. nr.	1 st.	1090.000	1091.000	1260.000	1261.000	1077.000	1073.000	
Vikt, ca kg		50,5	52,0	55,0	56,0	40,0	44,5	
Kapslingsklass IP enligt IEC 60 529		IP 66	IP 66	IP 66	IP 66	IP 66	IP 66	
Kapslingsklass NEMA		NEMA 4	NEMA 4	NEMA 4	NEMA 4	NEMA 4	NEMA 4	
Produktspecifik leverans								
Dörr(ar)		1	1	1	1	1	1	
Högerhängd dörr, kan bytas till vänsterhängd		■	■	■	■	■	■	
Plåtfläns, storlek		4	7	7	7	2	5	
Plåtfläns, antal		1	1	1	1	2	2	
Vridlås		2	2	-	-	2	2	
3-punktslåssystem		-	-	■	■	-	-	
Tillbehör								
Väggfäste, för AX stålplåt, KX stålplåt, väggavstånd 15 mm	4 st.	2508.020	2508.020	2508.020	2508.020	2508.020	2508.020	74
Väggfäste, för AX stålplåt, KX stålplåt, väggavstånd 40 mm	4 st.	2503.020	2503.020	2503.020	2503.020	2503.020	2503.020	74
Väggfastsättningsvinkel	4 st.	2505.510	2505.510	2505.510	2505.510	2505.510	2505.510	75
Mastfastsättning	2 st.	2584.100	2584.100	2584.100	2584.100	2584.100	2584.100	76
Plastfläns för kabelgenomföring, moduluppbyggd	1 st.	2564.200	2567.200	2567.200	2567.200	2562.200	2565.200	87
Plastfläns med membran	1 st.	2564.300	2567.300	2567.300	2567.300	2562.300	2565.300	88
Metallfläns med förpräglingar	1 st.	2574.100	2577.100	2577.100	2577.100	2572.100	2575.100	89
Kabelgenomföring, moduluppbyggd		Se sidan	Se sidan	Se sidan	Se sidan	Se sidan	Se sidan	85
Skena för inre utbyggnad	4 st.	2393.250	2393.400	2393.300	2393.400	2393.210	2393.300	77
Montageprofiler	20 st.	4696.000	4696.000	-	-	4599.200	4599.200	70
Systemchassi 14 x 39 mm, utbyggnad på höjden	4 st.	8619.750	8619.750	8619.770	8619.770	8619.790	8619.790	78
Systemchassi 14 x 39 mm, utbyggnad i dörren	4 st.	-	8619.720	8619.720	8619.720	-	-	78
Systembelysning LED	1 st.	2500.110	2500.110	2500.110	2500.110	2500.110	2500.110	92
Minikomforhandtag AX för låsinsatser eller profilhalvcylinder	1 st.	2537.100	2537.100	-	-	2537.100	2537.100	67
Minikomforhandtag AX med säkerhetsinsats, lås E1	1 st.	2537.200	2537.200	-	-	2537.200	2537.200	67
Minikomforhandtag AX för hänglås och låsinsatser eller profilhalvcylinder	1 st.	2537.300	2537.300	-	-	2537.300	2537.300	67
Komforhandtag AX för låsinsatser eller profilhalvcylinder	1 st.	-	-	2435.100	2435.100	-	-	66
Komforhandtag AX med säkerhetsinsats, lås E1	1 st.	-	-	2435.200	2435.200	-	-	66
Komforhandtag AX för hänglås och låsinsatser eller profilhalvcylinder	1 st.	-	-	2435.400	2435.400	-	-	66
Låsinsatser		Se sidan	Se sidan	Se sidan	Se sidan	Se sidan	Se sidan	68
Glasruta, djup 36 mm		-	-	-	-	-	-	
Glasruta, djup 62 mm		-	-	-	-	-	-	
Manövertablå		-	-	-	-	-	-	
Gångjärn 180°	3 st.	2449.010	2449.010	2449.010	2449.010	2449.010	2449.010	69
Dörrstopp	5 st.	2519.010	2519.010	2519.010	2519.010	2519.010	2519.010	71
Ritningsfickor av stålplåt, ställbar bredd	1 st.	2515.300	2515.300	2515.300	2515.300	2515.400	2515.400	71
Ritningsficka av plast		Se sidan	Se sidan	Se sidan	Se sidan	Se sidan	Se sidan	71
Ritningsficka med genomskinlig plastficka		Se sidan	Se sidan	Se sidan	Se sidan	Se sidan	Se sidan	71
Sockelhörmdelar med sockelplåtar, fram och bak, 100 mm	2 st.	-	2820.061	2820.061	2820.061	-	-	62
Sockelplåtar, på sidan, 100 mm	2 st.	-	2820.410	2820.310	2820.410	-	-	63
Sockelhörmdelar med sockelplåtar, fram och bak, 200 mm	2 st.	-	2820.062	2820.062	2820.062	-	-	62
Sockelplåtar, på sidan, 200 mm	2 st.	-	2820.420	2820.320	2820.420	-	-	63
Lyftöglor	2 st.	-	2509.010	2509.010	2509.010	-	-	72
Skyddstak	1 st.	-	-	-	-	-	2474.010	72
Dammskyddslist	1 st.	2426.500	2426.500	2426.500	2426.500	2426.500	2426.500	72
Jordningsband		Se sidan	Se sidan	Se sidan	Se sidan	Se sidan	Se sidan	83
Ihopbyggnadssats	1 st.	1199.100	1199.100	1199.100	1199.100	1199.100	1199.100	64
Kabelförskruvning i mässing		Se sidan	Se sidan	Se sidan	Se sidan	Se sidan	Se sidan	91
Kabelförskruvning i polyamid		Se sidan	Se sidan	Se sidan	Se sidan	Se sidan	Se sidan	91

Kompaktapparatskåp AX

Grundskåp AX, stålplåt

Bredd (B) mm	Förp.	800	800	800	800	800	1000	Sidan
Höjd (H) mm		600	1000	1000	1200	1200	760	
Djup (T) mm		300	300	400	300	400	210	
Montageplåtens bredd (F) mm		750	745	745	745	745	945	
Montageplåtens höjd (G) mm		575	975	975	1175	1175	735	
Materialjocklek skåp mm		1,5	1,5	1,5	1,5	1,5	1,5	
Materialjocklek dörr mm		2,0	2,0	2,0	2,0	2,0	2,0	
Materialjocklek montageplåt mm		2,5	2,5	2,5	2,5	2,5	2,5	
Art. nr.	1 st.	1055.000	1180.000	1181.000	1280.000	1281.000	1100.000	
Vikt, ca kg		33,9	57,0	61,0	70,0	71,0	52,0	
Kapslingsklass IP enligt IEC 60 529		IP 66	IP 66	IP 66	IP 66	IP 66	IP 55	
Kapslingsklass NEMA		NEMA 4	NEMA 4	NEMA 4	NEMA 4	NEMA 4	NEMA 12	
Produktspecifik leverans								
Dörr(ar)		1	1	1	1	1	2	
Högerhängd dörr, kan bytas till vänsterhängd		■	■	■	■	■	■	
Plåtfläns, storlek		5	5	5	5	5	2	
Plåtfläns, antal		2	2	2	2	2	2	
Vridlås		2	2	2	-	-	2	
3-punktslåssystem		-	-	-	■	■	-	
Tillbehör								
Väggfäste, för AX stålplåt, KX stålplåt, väggavstånd 15 mm	4 st.	2508.020	2508.020	2508.020	2508.020	2508.020	2508.020	74
Väggfäste, för AX stålplåt, KX stålplåt, väggavstånd 40 mm	4 st.	2503.020	2503.020	2503.020	2503.020	2503.020	2503.020	74
Väggfästsättningsvinkel	4 st.	2505.510	2505.510	2505.510	2505.510	2505.510	2505.510	75
Mastfästsättning	2 st.	2584.100	2584.100	2584.100	2584.100	2584.100	2584.100	76
Plastfläns för kabelgenomföring, moduluppbyggd	1 st.	2565.200	2565.200	2565.200	2565.200	2565.200	2562.200	87
Plastfläns med membran	1 st.	2565.300	2565.300	2565.300	2565.300	2565.300	2562.300	88
Metallfläns med förpräglningar	1 st.	2575.100	2575.100	2575.100	2575.100	2575.100	2572.100	89
Kabelgenomföring, moduluppbyggd		Se sidan	Se sidan	Se sidan	Se sidan	Se sidan	Se sidan	85
Skena för inre utbyggnad	4 st.	2393.300	2393.300	2393.400	2393.300	2393.400	2393.210	77
Montageprofiler	20 st.	4697.000	4697.000	4697.000	-	-	4695.000	70
Systemchassi 14 x 39 mm, utbyggnad på höjden	4 st.	8619.720	8619.750	8619.750	8619.770	8619.770	8619.790	78
Systemchassi 14 x 39 mm, utbyggnad i dörren	4 st.	-	-	8619.730	8619.730	8619.730	8619.710	78
Systembelysning LED	1 st.	2500.110	2500.110	2500.110	2500.110	2500.110	2500.110	92
Minikomforhandtag AX för låsinsatser eller profilhalvcylinder	1 st.	2537.100	2537.100	2537.100	2537.100	2537.100	2537.100	67
Minikomforhandtag AX med säkerhetsinsats, lås E1	1 st.	2537.200	2537.200	2537.200	2537.200	2537.200	2537.200	67
Minikomforhandtag AX för hänglås och låsinsatser eller profilhalvcylinder	1 st.	2537.300	2537.300	2537.300	2537.300	2537.300	2537.300	67
Komforhandtag AX för låsinsatser eller profilhalvcylinder	1 st.	-	-	-	2435.100	2435.100	-	66
Komforhandtag AX med säkerhetsinsats, lås E1	1 st.	-	-	-	2435.200	2435.200	-	66
Komforhandtag AX för hänglås och låsinsatser eller profilhalvcylinder	1 st.	-	-	-	2435.400	2435.400	-	66
Låsinsatser		Se sidan	Se sidan	Se sidan	Se sidan	Se sidan	Se sidan	68
Glasruta, djup 36 mm		-	-	-	-	-	-	
Glasruta, djup 62 mm		-	-	-	-	-	-	
Manövertablå		-	-	-	-	-	-	
Gångjärn 180°	3 st.	2449.010	2449.010	2449.010	2449.010	2449.010	2449.010	69
Dörrstopp	5 st.	2519.010	2519.010	2519.010	2519.010	2519.010	2519.010	71
Ritningsfickor av stålplåt, ställbar bredd	1 st.	2515.400	2515.400	2515.400	2515.400	2515.400	2515.200	71
Ritningsficka av plast		Se sidan	Se sidan	Se sidan	Se sidan	Se sidan	Se sidan	71
Ritningsficka med genomskinlig plastficka		Se sidan	Se sidan	Se sidan	Se sidan	Se sidan	Se sidan	71
Sockelhörmdelar med sockelplåtar, fram och bak, 100 mm	2 st.	2820.081	2820.081	2820.081	2820.081	2820.081	-	62
Sockelplåtar, på sidan, 100 mm	2 st.	2820.310	2820.310	2820.410	2820.310	2820.410	-	63
Sockelhörmdelar med sockelplåtar, fram och bak, 200 mm	2 st.	2820.082	2820.082	2820.082	2820.082	2820.082	-	62
Sockelplåtar, på sidan, 200 mm	2 st.	2820.320	2820.320	2820.420	2820.320	2820.420	-	63
Lyftögler	2 st.	-	2509.010	2509.010	2509.010	2509.010	-	72
Skyddstak	1 st.	2475.010	2475.010	-	2475.010	-	-	72
Dammskyddslist	1 st.	2426.500	2426.500	2426.500	2426.500	2426.500	2426.500	72
Jordningsband		Se sidan	Se sidan	Se sidan	Se sidan	Se sidan	Se sidan	83
Ihopbyggnadssats	1 st.	1199.100	1199.100	1199.100	1199.100	1199.100	1199.100	64
Kabelförskruvning i mässing		Se sidan	Se sidan	Se sidan	Se sidan	Se sidan	Se sidan	91
Kabelförskruvning i polyamid		Se sidan	Se sidan	Se sidan	Se sidan	Se sidan	Se sidan	91

Kompaktapparatskåp AX

Grundskåp AX, stålplåt

Bredd (B) mm	Förp.	1000	1000	1000	1000	1000	1000	1200	Sidan
Höjd (H) mm		760	1000	1200	1200	1400	1400	1200	
Djup (T) mm		300	300	300	400	300	400	400	
Montageplåtens bredd (F) mm		945	945	945	945	945	945	1145	
Montageplåtens höjd (G) mm		735	975	1175	1175	1375	1375	1175	
Materialtjocklek skåp mm		1,5	1,5	1,5	1,5	1,5	1,5	1,5	
Materialtjocklek dörr mm		2,0	2,0	2,0	2,0	2,0	2,0	2,0	
Materialtjocklek montageplåt mm		2,5	2,5	2,5	2,5	2,5	2,5	2,5	
Art. nr.	1 st.	1130.000	1110.000	1213.000	1214.000	1114.000	1115.000	1116.000	
Vikt, ca kg		56,0	71,0	85,0	86,0	97,0	100,0	102,0	
Kapslingsklass IP enligt IEC 60 529		IP 55	IP 55	IP 55	IP 55	IP 55	IP 55	IP 55	
Kapslingsklass NEMA		NEMA 12	NEMA 12	NEMA 12	NEMA 12	NEMA 12	NEMA 12	NEMA 12	
Produktspecifik leverans									
Dörr(ar)		2	2	2	2	2	2	2	
Högerhängd dörr, kan bytas till vänsterhängd		■	■	■	■	■	■	■	
Plåtfläns, storlek		6	6	6	6	6	6	7	
Plåtfläns, antal		2	2	2	2	2	2	2	
Vridlås		2	2	-	-	-	-	-	
3-punktslåssystem		-	-	■	■	■	■	■	
Tillbehör									
Väggfäste, för AX stålplåt, KX stålplåt, väggavstånd 15 mm	4 st.	2508.020	2508.020	2508.020	2508.020	2508.020	2508.020	2508.020	74
Väggfäste, för AX stålplåt, KX stålplåt, väggavstånd 40 mm	4 st.	2503.020	2503.020	2503.020	2503.020	2503.020	2503.020	2503.020	74
Väggfastsättningsvinkel	4 st.	2505.510	2505.510	2505.510	2505.510	2505.510	2505.510	2505.510	75
Mastfestsättning	2 st.	2584.100	2584.100	2584.100	2584.100	2584.100	2584.100	2584.100	76
Plastfläns för kabelgenomföring, moduluppbyggd	1 st.	2566.200	2566.200	2566.200	2566.200	2566.200	2566.200	2567.200	87
Plastfläns med membran	1 st.	2566.300	2566.300	2566.300	2566.300	2566.300	2566.300	2567.300	88
Metallfläns med förpräglingar	1 st.	2576.100	2576.100	2576.100	2576.100	2576.100	2576.100	2577.100	89
Kabelgenomföring, moduluppbyggd		Se sidan	Se sidan	Se sidan	Se sidan	Se sidan	Se sidan	Se sidan	85
Skena för inre utbyggnad	4 st.	2393.300	2393.300	2393.300	2393.400	2393.300	2393.400	2393.400	77
Montageprofiler	20 st.	4695.000	4695.000	-	-	-	-	-	70
Systemchassi 14 x 39 mm, utbyggnad på höjden	4 st.	8619.790	8619.750	8619.770	8619.770	8619.780	8619.780	8619.770	78
Systemchassi 14 x 39 mm, utbyggnad i dörren	4 st.	8619.710	8619.710	8619.710	8619.710	8619.710	8619.710	8619.720	78
Systembelysning LED	1 st.	2500.110	2500.110	2500.110	2500.110	2500.110	2500.110	2500.110	92
Minikomforhandtag AX för låsinsatser eller profilhalvcylinder	1 st.	2537.100	2537.100	-	-	-	-	-	67
Minikomforhandtag AX med säkerhetsinsats, lås E1	1 st.	2537.200	2537.200	-	-	-	-	-	67
Minikomforhandtag AX för hänglås och låsinsatser eller profilhalvcylinder	1 st.	2537.300	2537.300	-	-	-	-	-	67
Komforhandtag AX för låsinsatser eller profilhalvcylinder	1 st.	-	-	2435.100	2435.100	2435.100	2435.100	2435.100	66
Komforhandtag AX med säkerhetsinsats, lås E1	1 st.	-	-	2435.200	2435.200	2435.200	2435.200	2435.200	66
Komforhandtag AX för hänglås och låsinsatser eller profilhalvcylinder	1 st.	-	-	2435.400	2435.400	2435.400	2435.400	2435.400	66
Låsinsatser		Se sidan	Se sidan	Se sidan	Se sidan	Se sidan	Se sidan	Se sidan	68
Glasruta, djup 36 mm		-	-	-	-	-	-	-	
Glasruta, djup 62 mm		-	-	-	-	-	-	-	
Manövertablå		-	-	-	-	-	-	-	
Gångjärn 180°	3 st.	2449.010	2449.010	2449.010	2449.010	2449.010	2449.010	2449.010	69
Dörrstopp	5 st.	2519.010	2519.010	2519.010	2519.010	2519.010	2519.010	2519.010	71
Ritningsfickor av stålplåt, ställbar bredd	1 st.	2515.200	2515.200	2515.200	2515.200	2515.200	2515.200	2515.300	71
Ritningsficka av plast		Se sidan	Se sidan	Se sidan	Se sidan	Se sidan	Se sidan	Se sidan	71
Ritningsficka med genomskinlig plastficka		Se sidan	Se sidan	Se sidan	Se sidan	Se sidan	Se sidan	Se sidan	71
Sockelhörmdelar med sockelplåtar, fram och bak, 100 mm	2 st.	2820.101	2820.101	2820.101	2820.101	2820.101	2820.101	2820.121	62
Sockelplåtar, på sidan, 100 mm	2 st.	2820.310	2820.310	2820.310	2820.410	2820.310	2820.410	2820.410	63
Sockelhörmdelar med sockelplåtar, fram och bak, 200 mm	2 st.	2820.102	2820.102	2820.102	2820.102	2820.102	2820.102	2820.122	62
Sockelplåtar, på sidan, 200 mm	2 st.	2820.320	2820.320	2820.320	2820.420	2820.320	2820.420	2820.420	63
Lyftögler	2 st.	-	2509.010	2509.010	2509.010	2509.010	2509.010	2509.010	72
Skyddstak	1 st.	2363.010	2363.010	2363.010	-	2363.010	-	-	72
Dammskyddslist	1 st.	2426.500	2426.500	2426.500	2426.500	2426.500	2426.500	2426.500	72
Jordningsband		Se sidan	Se sidan	Se sidan	Se sidan	Se sidan	Se sidan	Se sidan	83
Ihopbyggnadssats	1 st.	1199.100	1199.100	1199.100	1199.100	1199.100	1199.100	1199.100	64
Kabelförskruvning i mässing		Se sidan	Se sidan	Se sidan	Se sidan	Se sidan	Se sidan	Se sidan	91
Kabelförskruvning i polyamid		Se sidan	Se sidan	Se sidan	Se sidan	Se sidan	Se sidan	Se sidan	91

Kompaktapparatskåp AX

Grundskåp AX, rostfritt stål



Systemutbyggnad sidan 62 AX stålplåt sidan 30

Material:

- Skåp: Rostfritt stål
- Dörr: Rostfritt stål, omgivande inskummad PU-tätning
- Montageplåt: Stålplåt
- Lås: Förnicklat zinkgiutgods, dubbel låsinsats, rostfritt stål

Yta:

- Skåp och dörr: Streckslipad, korn 400
- Montageplåt: Förzinkad

Leveransomfattning:

- Skåp med dörr(ar)
 - Montageplåt
 - Lås: 3 mm dubbellås
- Observera vad som medföljer den aktuella produkten.

Godkännanden:

- UL
 - cUL
 - CSA
- Ytterligare godkännanden hittar du på Internet.

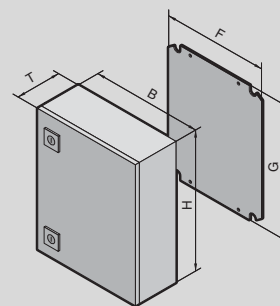

Kompaktapparatskåp AX

Grundskåp AX, rostfritt stål

Bredd (B) mm	Förp.	300	300	Sidan
Höjd (H) mm		300	380	
Djup (T) mm		210	210	
Montageplåtens bredd (F) mm		250	250	
Montageplåtens höjd (G) mm		275	355	
Material	Rostfritt stål 1.4301 (AISI 304)	■	■	
	Rostfritt stål 1.4404 (AISI 316L)	-	-	
Art. nr.	1 st.	1003.000	1005.000	
Vikt, ca kg		6,9	8,4	
Kapslingsklass IP enligt IEC 60 529		IP 66	IP 66	
Kapslingsklass NEMA		NEMA 4X	NEMA 4X	
Produktspecifik leverans				
Dörr(ar)		1	1	
Vridlås		1	1	
3-punktslåssystem		-	-	
Tillbehör				
Väggfäste, för AX rostfritt stål, KX rostfritt stål, väggavstånd 15 mm	4 st.	2433.010	2433.010	75
Väggfastsättningsvinkel, rostfritt stål 1.4301	4 st.	2583.010	2583.010	75
Mastfastsättning	2 st.	2584.100	2584.100	76
Skena för inre utbyggnad	4 st.	2393.210	2393.210	77
Systemchassi 14 x 39 mm, utbyggnad på höjden		-	-	
Systemchassi 14 x 39 mm, utbyggnad i dörren		-	-	
Montageprofiler		-	-	
Systembelysning LED		-	-	
Komforthandtag AX för låsinsatser eller profilhalvcylinder		-	-	
Minikomforthandtag AX för låsinsatser eller profilhalvcylinder	1 st.	2537.100	2537.100	67
Vridlås AX med dubbel låsinsats, rostfritt stål 1.4404 (AISI 316L)	1 st.	2304.100	2304.100	68
Låsinsatser		Se sidan	Se sidan	67
Dörrhålslist		-	-	
Dörrstopp	5 st.	2519.010	2519.010	71
Ritningsfickor av stålplåt, ställbar bredd		-	-	
Ritningsficka av plast		Se sidan	Se sidan	71
Ritningsficka med genomskinlig plastficka		Se sidan	Se sidan	71
Skyddstak	1 st.	2476.010	2476.010	72
Jordningsband		Se sidan	Se sidan	83
Ihopbyggnadssats	1 st.	1199.100	1199.100	64
Kabelförskruvning i mässing M12 x 1,5	15 st.	2411.801	2411.801	91
Kabelförskruvning i mässing M16 x 1,5	15 st.	2411.811	2411.811	91
Kabelförskruvning i mässing M20 x 1,5	10 st.	2411.821	2411.821	91
Kabelförskruvning i mässing M25 x 1,5	10 st.	2411.831	2411.831	91
Kabelförskruvning i mässing M32 x 1,5	5 st.	2411.841	2411.841	91
Kabelförskruvning i mässing M40 x 1,5	4 st.	2411.851	2411.851	91
Kabelförskruvning i mässing M50 x 1,5	2 st.	2411.861	2411.861	91
Kabelförskruvning i mässing M63 x 1,5	1 st.	2411.871	2411.871	91
Kabelförskruvning i polyamid M12 x 1,5	50 st.	2411.601	2411.601	91
Kabelförskruvning i polyamid M16 x 1,5	50 st.	2411.611	2411.611	91
Kabelförskruvning i polyamid M20 x 1,5	50 st.	2411.621	2411.621	91
Kabelförskruvning i polyamid M25 x 1,5	25 st.	2411.631	2411.631	91
Kabelförskruvning i polyamid M32 x 1,5	15 st.	2411.641	2411.641	91
Kabelförskruvning i polyamid M40 x 1,5	5 st.	2411.651	2411.651	91
Kabelförskruvning i polyamid M50 x 1,5	5 st.	2411.661	2411.661	91
Kabelförskruvning i polyamid M63 x 1,5	3 st.	2411.671	2411.671	91

Kompaktapparatskåp AX

Grundskåp AX, rostfritt stål

Bredd (B) mm	Förp.	300	380	380	380	380	400	Sidan
Höjd (H) mm		380	300	380	380	600	500	
Djup (T) mm		210	210	210	210	210	210	
Montageplåtens bredd (F) mm		250	330	330	330	330	350	
Montageplåtens höjd (G) mm		355	275	355	355	575	475	
Material	Rostfritt stål 1.4301 (AISI 304)	–	■	■	–	■	■	
	Rostfritt stål 1.4404 (AISI 316L)	■	–	–	■	–	–	
Art. nr.	1 st.	1302.000	1011.000	1006.000	1303.000	1008.000	1015.000	
Vikt, ca kg		8,4	8,4	9,8	9,8	15,1	12,9	
Kapslingsklass IP enligt IEC 60 529		IP 66	IP 66	IP 66	IP 66	IP 66	IP 66	
Kapslingsklass NEMA		NEMA 4X	NEMA 4X	NEMA 4X	NEMA 4X	NEMA 4X	NEMA 4X	
Produktspecifik leverans								
Dörr(ar)		1	1	1	1	1	1	
Vridlås		1	1	1	1	2	2	
3-punktslåssystem		–	–	–	–	–	–	
Tillbehör								
Väggfäste, för AX rostfritt stål, KX rostfritt stål, väggavstånd 15 mm	4 st.	2433.510	2433.010	2433.010	2433.510	2433.010	2433.010	75
Väggfastsättningsvinkel, rostfritt stål 1.4301	4 st.	2583.010	2583.010	2583.010	2583.010	2583.010	2583.010	75
Mastfastsättning	2 st.	2584.100	2584.100	2584.100	2584.100	2584.100	2584.100	76
Skena för inre utbyggnad	4 st.	2393.210	2393.210	2393.210	2393.210	2393.210	2393.210	77
Systemchassi 14 × 39 mm, utbyggnad på höjden	4 st.	–	–	–	–	8619.720	8619.710	78
Systemchassi 14 × 39 mm, utbyggnad i dörren		–	–	–	–	–	–	
Montageprofiler		–	–	–	–	–	–	
Systembelysning LED		–	–	–	–	–	2500.100	92
Komforhandtag AX för låsinsatser eller profilhalvcylinder		–	–	–	–	–	–	
Minikomforhandtag AX för låsinsatser eller profilhalvcylinder	1 st.	2537.100	2537.100	2537.100	2537.100	2537.100	2537.100	67
Vridlås AX med dubbel låsinsats, rostfritt stål 1.4404 (AISI 316L)	1 st.	2304.100	2304.100	2304.100	2304.100	2304.100	2304.100	68
Låsinsatser		Se sidan	Se sidan	Se sidan	Se sidan	Se sidan	Se sidan	67
Dörrhålslist		–	–	–	–	–	–	
Dörrstopp	5 st.	2519.010	2519.010	2519.010	2519.010	2519.010	2519.010	71
Ritningsfickor av stålplåt, ställbar bredd	1 st.	–	–	–	–	–	2515.200	71
Ritningsficka av plast		Se sidan	Se sidan	Se sidan	Se sidan	Se sidan	Se sidan	71
Ritningsficka med genomskinlig plastficka		Se sidan	Se sidan	Se sidan	Se sidan	Se sidan	Se sidan	71
Skyddstak	1 st.	2476.010	2472.010	2472.010	2472.010	2476.010	–	72
Jordningsband		Se sidan	Se sidan	Se sidan	Se sidan	Se sidan	Se sidan	83
Ihopbyggnadssats	1 st.	1199.100	1199.100	1199.100	1199.100	1199.100	1199.100	64
Kabelförskruvning i mässing M12 × 1,5	15 st.	2411.801	2411.801	2411.801	2411.801	2411.801	2411.801	91
Kabelförskruvning i mässing M16 × 1,5	15 st.	2411.811	2411.811	2411.811	2411.811	2411.811	2411.811	91
Kabelförskruvning i mässing M20 × 1,5	10 st.	2411.821	2411.821	2411.821	2411.821	2411.821	2411.821	91
Kabelförskruvning i mässing M25 × 1,5	10 st.	2411.831	2411.831	2411.831	2411.831	2411.831	2411.831	91
Kabelförskruvning i mässing M32 × 1,5	5 st.	2411.841	2411.841	2411.841	2411.841	2411.841	2411.841	91
Kabelförskruvning i mässing M40 × 1,5	4 st.	2411.851	2411.851	2411.851	2411.851	2411.851	2411.851	91
Kabelförskruvning i mässing M50 × 1,5	2 st.	2411.861	2411.861	2411.861	2411.861	2411.861	2411.861	91
Kabelförskruvning i mässing M63 × 1,5	1 st.	2411.871	2411.871	2411.871	2411.871	2411.871	2411.871	91
Kabelförskruvning i polyamid M12 × 1,5	50 st.	2411.601	2411.601	2411.601	2411.601	2411.601	2411.601	91
Kabelförskruvning i polyamid M16 × 1,5	50 st.	2411.611	2411.611	2411.611	2411.611	2411.611	2411.611	91
Kabelförskruvning i polyamid M20 × 1,5	50 st.	2411.621	2411.621	2411.621	2411.621	2411.621	2411.621	91
Kabelförskruvning i polyamid M25 × 1,5	25 st.	2411.631	2411.631	2411.631	2411.631	2411.631	2411.631	91
Kabelförskruvning i polyamid M32 × 1,5	15 st.	2411.641	2411.641	2411.641	2411.641	2411.641	2411.641	91
Kabelförskruvning i polyamid M40 × 1,5	5 st.	2411.651	2411.651	2411.651	2411.651	2411.651	2411.651	91
Kabelförskruvning i polyamid M50 × 1,5	5 st.	2411.661	2411.661	2411.661	2411.661	2411.661	2411.661	91
Kabelförskruvning i polyamid M63 × 1,5	3 st.	2411.671	2411.671	2411.671	2411.671	2411.671	2411.671	91

Kompaktapparatskåp AX

Grundskåp AX, rostfritt stål

Bredd (B) mm	Förp.	500	500	600	600	600	600	Sidan
Höjd (H) mm		500	500	380	600	600	760	
Djup (T) mm		210	300	210	210	210	210	
Montageplåtens bredd (F) mm		450	450	550	550	550	550	
Montageplåtens höjd (G) mm		475	475	355	575	575	735	
Material	Rostfritt stål 1.4301 (AISI 304)	■	■	■	■	–	■	
	Rostfritt stål 1.4404 (AISI 316L)	–	–	–	–	■	–	
Art. nr.	1 st.	1007.000	1013.000	1009.000	1010.000	1304.000	1012.000	
Vikt, ca kg		15,7	18,4	14,6	23,5	23,5	30,2	
Kapslingsklass IP enligt IEC 60 529		IP 66	IP 66	IP 66	IP 66	IP 66	IP 66	
Kapslingsklass NEMA		NEMA 4X	NEMA 4X	NEMA 4X	NEMA 4X	NEMA 4X	NEMA 4X	
Produktspecifik leverans								
Dörr(ar)		1	1	1	1	1	1	
Vridlås		2	2	1	2	2	2	
3-punktslåssystem		–	–	–	–	–	–	
Tillbehör								
Väggfäste, för AX rostfritt stål, KX rostfritt stål, väggavstånd 15 mm	4 st.	2433.010	2433.010	2433.010	2433.010	2433.510	2433.010	75
Väggfastsättningsvinkel, rostfritt stål 1.4301	4 st.	2583.010	2583.010	2583.010	2583.010	2583.010	2583.010	75
Mastfastsättning	2 st.	2584.100	2584.100	2584.100	2584.100	2584.100	2584.100	76
Skena för inre utbyggnad	4 st.	2393.210	2393.210	2393.210	2393.210	2393.210	2393.210	77
Systemchassi 14 × 39 mm, utbyggnad på höjden	4 st.	8619.710	8619.710	–	8619.720	8619.720	–	78
Systemchassi 14 × 39 mm, utbyggnad i dörren		–	–	–	–	–	–	
Montageprofiler	20 st.	–	–	–	–	–	4696.000	70
Systembelysning LED	1 st.	2500.100	2500.100	2500.100	2500.100	2500.100	2500.100	92
Komforhandtag AX för låsinsatser eller profilhalvcylinder		–	–	–	–	–	–	
Minikomforhandtag AX för låsinsatser eller profilhalvcylinder	1 st.	2537.100	2537.100	2537.100	2537.100	2537.100	2537.100	67
Vridlås AX med dubbel låsinsats, rostfritt stål 1.4404 (AISI 316L)	1 st.	2304.100	2304.100	2304.100	2304.100	2304.100	2304.100	68
Låsinsatser		Se sidan	Se sidan	Se sidan	Se sidan	Se sidan	Se sidan	67
Dörrhålslist	2 st.	–	–	–	–	–	2311.076	70
Dörrstopp	5 st.	2519.010	2519.010	2519.010	2519.010	2519.010	2519.010	71
Ritningsfickor av stålplåt, ställbar bredd	1 st.	2515.200	2515.200	2515.300	2515.300	2515.300	2515.300	71
Ritningsficka av plast		Se sidan	Se sidan	Se sidan	Se sidan	Se sidan	Se sidan	71
Ritningsficka med genomskinlig plastficka		Se sidan	Se sidan	Se sidan	Se sidan	Se sidan	Se sidan	71
Skyddstak	1 st.	2362.010	–	2473.010	2473.010	2473.010	2473.010	72
Jordningsband		Se sidan	Se sidan	Se sidan	Se sidan	Se sidan	Se sidan	83
Ihopbyggnadssats	1 st.	1199.100	1199.100	1199.100	1199.100	1199.100	1199.100	64
Kabelförskruvning i mässing M12 × 1,5	15 st.	2411.801	2411.801	2411.801	2411.801	2411.801	2411.801	91
Kabelförskruvning i mässing M16 × 1,5	15 st.	2411.811	2411.811	2411.811	2411.811	2411.811	2411.811	91
Kabelförskruvning i mässing M20 × 1,5	10 st.	2411.821	2411.821	2411.821	2411.821	2411.821	2411.821	91
Kabelförskruvning i mässing M25 × 1,5	10 st.	2411.831	2411.831	2411.831	2411.831	2411.831	2411.831	91
Kabelförskruvning i mässing M32 × 1,5	5 st.	2411.841	2411.841	2411.841	2411.841	2411.841	2411.841	91
Kabelförskruvning i mässing M40 × 1,5	4 st.	2411.851	2411.851	2411.851	2411.851	2411.851	2411.851	91
Kabelförskruvning i mässing M50 × 1,5	2 st.	2411.861	2411.861	2411.861	2411.861	2411.861	2411.861	91
Kabelförskruvning i mässing M63 × 1,5	1 st.	2411.871	2411.871	2411.871	2411.871	2411.871	2411.871	91
Kabelförskruvning i polyamid M12 × 1,5	50 st.	2411.601	2411.601	2411.601	2411.601	2411.601	2411.601	91
Kabelförskruvning i polyamid M16 × 1,5	50 st.	2411.611	2411.611	2411.611	2411.611	2411.611	2411.611	91
Kabelförskruvning i polyamid M20 × 1,5	50 st.	2411.621	2411.621	2411.621	2411.621	2411.621	2411.621	91
Kabelförskruvning i polyamid M25 × 1,5	25 st.	2411.631	2411.631	2411.631	2411.631	2411.631	2411.631	91
Kabelförskruvning i polyamid M32 × 1,5	15 st.	2411.641	2411.641	2411.641	2411.641	2411.641	2411.641	91
Kabelförskruvning i polyamid M40 × 1,5	5 st.	2411.651	2411.651	2411.651	2411.651	2411.651	2411.651	91
Kabelförskruvning i polyamid M50 × 1,5	5 st.	2411.661	2411.661	2411.661	2411.661	2411.661	2411.661	91
Kabelförskruvning i polyamid M63 × 1,5	3 st.	2411.671	2411.671	2411.671	2411.671	2411.671	2411.671	91

Kompaktapparatskåp AX

Grundskåp AX, rostfritt stål

Bredd (B) mm	Förp.	760	800	800	1000	1000	1000	Sidan
Höjd (H) mm		760	1000	1200	1000	1200	1200	
Djup (T) mm		300	300	300	300	300	300	
Montageplåtens bredd (F) mm		705	745	745	945	945	945	
Montageplåtens höjd (G) mm		735	975	1175	975	1175	1175	
Material	Rostfritt stål 1.4301 (AISI 304)	■	■	■	■	■	–	
	Rostfritt stål 1.4404 (AISI 316L)	–	–	–	–	–	■	
Art. nr.	1 st.	1014.000	1016.000	1017.000	1018.000	1019.000	1305.000	
Vikt, ca kg		42,5	52,9	61,5	71,0	76,0	76,0	
Kapslingsklass IP enligt IEC 60 529		IP 66	IP 66	IP 66	IP 55	IP 55	IP 55	
Kapslingsklass NEMA		NEMA 4X	NEMA 4X	NEMA 4X	NEMA 12	NEMA 12	NEMA 12	
Produktspecifik leverans								
Dörr(ar)		1	1	1	2	2	2	
Vridlås		2	2	–	2	–	–	
3-punktslåssystem		–	–	■	–	■	■	
Tillbehör								
Väggfäste, för AX rostfritt stål, KX rostfritt stål, väggavstånd 15 mm	4 st.	2433.010	2433.010	2433.010	2433.010	2433.010	2433.510	75
Väggfastsättningsvinkel, rostfritt stål 1.4301	4 st.	2583.010	2583.010	2583.010	2583.010	2583.010	2583.010	75
Mastfastsättning	2 st.	2584.100	2584.100	2584.100	2584.100	2584.100	2584.100	76
Skena för inre utbyggnad	4 st.	2393.300	2393.300	2393.300	2393.300	2393.300	2393.300	77
Systemchassi 14 × 39 mm, utbyggnad på höjden	4 st.	–	8619.750	8619.770	8619.750	8619.770	8619.770	78
Systemchassi 14 × 39 mm, utbyggnad i dörren	4 st.	–	–	8619.730	–	8619.710	8619.710	78
Montageprofiler	20 st.	4599.200	4697.000	4697.000	4695.000	4695.000	4695.000	70
Systembelysning LED	1 st.	2500.110	2500.110	2500.110	2500.110	2500.110	2500.110	92
Komforhandtag AX för låsinsatser eller profilhalvcylinder	1 st.	–	–	2435.100	–	2435.100	2435.100	66
Minikomforhandtag AX för låsinsatser eller profilhalvcylinder	1 st.	2537.100	2537.100	–	2537.100	–	–	67
Vridlås AX med dubbel låsinsats, rostfritt stål 1.4404 (AISI 316L)	1 st.	2304.100	2304.100	2304.100	2304.100	–	2304.100	68
Låsinsatser		Se sidan	Se sidan	Se sidan	Se sidan	Se sidan	Se sidan	67
Dörrhållist	2 st.	2311.076	2311.100	2311.120	2311.100	2311.120	2311.120	70
Dörrstopp	5 st.	2519.010	2519.010	2519.010	2519.010	2519.010	2519.010	71
Ritningsfickor av stålplåt, ställbar bredd	1 st.	2515.400	2515.400	2515.400	2515.200	2515.200	2515.200	71
Ritningsficka av plast		Se sidan	Se sidan	Se sidan	Se sidan	Se sidan	Se sidan	71
Ritningsficka med genomskinlig plastficka		Se sidan	Se sidan	Se sidan	Se sidan	Se sidan	Se sidan	71
Skyddstak	1 st.	2474.010	2475.010	2475.010	2363.010	2363.010	2363.010	72
Jordningsband		Se sidan	Se sidan	Se sidan	Se sidan	Se sidan	Se sidan	83
Ihopbyggnadssats	1 st.	1199.100	1199.100	1199.100	1199.100	1199.100	1199.100	64
Kabelförskruvning i mässing M12 × 1,5	15 st.	2411.801	2411.801	2411.801	2411.801	2411.801	2411.801	91
Kabelförskruvning i mässing M16 × 1,5	15 st.	2411.811	2411.811	2411.811	2411.811	2411.811	2411.811	91
Kabelförskruvning i mässing M20 × 1,5	10 st.	2411.821	2411.821	2411.821	2411.821	2411.821	2411.821	91
Kabelförskruvning i mässing M25 × 1,5	10 st.	2411.831	2411.831	2411.831	2411.831	2411.831	2411.831	91
Kabelförskruvning i mässing M32 × 1,5	5 st.	2411.841	2411.841	2411.841	2411.841	2411.841	2411.841	91
Kabelförskruvning i mässing M40 × 1,5	4 st.	2411.851	2411.851	2411.851	2411.851	2411.851	2411.851	91
Kabelförskruvning i mässing M50 × 1,5	2 st.	2411.861	2411.861	2411.861	2411.861	2411.861	2411.861	91
Kabelförskruvning i mässing M63 × 1,5	1 st.	2411.871	2411.871	2411.871	2411.871	2411.871	2411.871	91
Kabelförskruvning i polyamid M12 × 1,5	50 st.	2411.601	2411.601	2411.601	2411.601	2411.601	2411.601	91
Kabelförskruvning i polyamid M16 × 1,5	50 st.	2411.611	2411.611	2411.611	2411.611	2411.611	2411.611	91
Kabelförskruvning i polyamid M20 × 1,5	50 st.	2411.621	2411.621	2411.621	2411.621	2411.621	2411.621	91
Kabelförskruvning i polyamid M25 × 1,5	25 st.	2411.631	2411.631	2411.631	2411.631	2411.631	2411.631	91
Kabelförskruvning i polyamid M32 × 1,5	15 st.	2411.641	2411.641	2411.641	2411.641	2411.641	2411.641	91
Kabelförskruvning i polyamid M40 × 1,5	5 st.	2411.651	2411.651	2411.651	2411.651	2411.651	2411.651	91
Kabelförskruvning i polyamid M50 × 1,5	5 st.	2411.661	2411.661	2411.661	2411.661	2411.661	2411.661	91
Kabelförskruvning i polyamid M63 × 1,5	3 st.	2411.671	2411.671	2411.671	2411.671	2411.671	2411.671	91

Kompaktapparatskåp AX

Väggskåp AX med 19"-profilskenor, variabla i djupled



Systemutbyggnad sidan 62

Material:

- Stålplåt

Yta:

- Skåp och dörr: Doppgrunderad, pulverlackerad på utsidan, strukturlack
- Inre utbyggnad: Förzinkad

Färg:

- RAL 7035

Kapslingsklass IP enligt IEC 60 529:

- IP 66 vid användning av motsvarande plåtfläns (tillbehör)

Leveransomfattning:

- Skåp, slutet, med gångjärnsförsedd dörr
- Högerhängd dörr, kan bytas till vänsterhängd
- Plåtfläns med borstlist i skåpbotten för kabelinföring, förmonterad
- Vridlås med dubbel 3 mm låsinsats
- 19" profilskenor fram, variabla i djupled i 25 mm raster, monterade på fyra skenor för inre utbyggnad

- Montagevinkel för fastsättning av en uttagslist i tummått eller en jordningsskena i kombination med en C-profilskena för kabelavlastning
- C-profilskena förmonterad på bakstycket

Väggskåp AX med 19"-profilskenor, variabla i djupled

Höjdener HE	Förp.	8	13	16	16	Sidan
Bredd mm		600	600	600	600	
Höjd mm		380	600	760	800	
Djup mm		350	350	350	400	
Max. inbyggnadsdjup mm, 19"-profil till bakstycke, över montagevinkel		278	278	278	316	
Vridlås		1	2	2	2	
Art. nr.		7641.350	7643.350	7645.350	7646.400	
Plåtfläns, storlek		7	7	7	7	
Plåtfläns, antal		1	1	1	1	

Tillbehör

		Se sidan 87 – 89				
Plåtflänsar IP 66						
Väggfastsättningsvinkel	4 st.	2505.510	2505.510	2505.510	2505.510	75
Glasruta, djup 36 mm	1 st.	2730.010	2731.010	2732.010	–	65
Glasruta, djup 62 mm	1 st.	2760.010	2761.010	2762.010	–	65
Hyllplan djup 250 mm, 2 HE, fast inbyggnad, RAL 9005	1 st.	5501.615	5501.615	5501.615	5501.615	
Hyllplan djup 300 mm, 2 HE, fast inbyggnad, RAL 9005	1 st.	5501.635 ¹⁾	5501.635 ¹⁾	5501.635 ¹⁾	5501.635	
Låsinsatser		Se sidan	Se sidan	Se sidan	Se sidan	68
Minikomforthandtag AX för låsinsatser eller profilhalvcylinder	1 st.	2537.100	2537.100	2537.100	2537.100	67
19"-fäste, 1 HE	24 st.	2090.000	2090.000	2090.000	2090.000	
Torxsruvar M5 x 16 mm (Torx 25)	50 st.	7094.130	7094.130	7094.130	7094.130	
Rangerpanel, 1 HE, RAL 9005	1 st.	5502.205	5502.205	5502.205	5502.205	
Kabelgenomföringspanel med borstlist, 1 HE, RAL 9005	1 st.	5502.255	5502.255	5502.255	5502.255	
Kabelhållare för C-profilskenor	25 st.	7077.000 till 7099.000				
Jordningsskena, horisontell	1 st.	7113.000	7113.000	7113.000	7113.000	
Jordningsband		Se sidan	Se sidan	Se sidan	Se sidan	83

¹⁾ För skåpdjup 350 mm minskat fritt utrymme framför 19"-montageplanet



MANÖVERLÅDA AX – ÖVERLÄGSEN **ERGONOMI**

Bättre ergonomi tack vare integrerad bärarmsanslutning, som i kombination med Rittals bärarmssystem alltid ger rätt blickvinkel.





Kompaktapparatskåp AX

Manöverlåda AX med grepplister



Systemutbyggnad sidan 62

Material:

- Skåp: Stålblåt
- Dörr: Stålblåt, omgivande inskummad PU-tätning
- Grepplister: Aluminium
- Frontpanel: Aluminium
- Täckkåpor: Plast

Yta:

- Skåp och dörr: Doppgrundrad, pulverlackerad på utsidan, strukturlack
- Grepplist: Natureloxerad
- Frontpanel: Natureloxerad

Färg:

- Skåp och dörr: RAL 7035
- Täckkåpor: Liknande RAL 7024

Kapslingsklass IP enligt IEC 60 529:

- IP 55

Leveransomfattning:

- Skåp med dörr, med uttag och förstärkning för bärramsanslutning \varnothing 130 mm
- På framsidan med max. håltagning, täckt av en lättbearbetad 3 mm aluminiumfrontplåt
- Grepplister och täckkåpor på sidan
- Formad inre utbyggnadsvinkel med systemhållning
- Vridlås med dubbel 3 mm låsinsats

Obs:

- Det går att byta bärramsanslutning och dörrupphängning genom att vrida på lådan
- Tillval: Bärramsanslutning \varnothing 130 mm, excentriskt formad i förstärkningsplattan, kan enkelt borras upp
- Låssystem för serviceåtkomst bakifrån: Låsinsats, kan ersättas med minikomforthandtag AX, låsinsatser 27 mm, utförande A
- Låssystem för serviceåtkomst framifrån: Låsinsats utbyttbar mot låsinsatser på 27 mm, utförande A

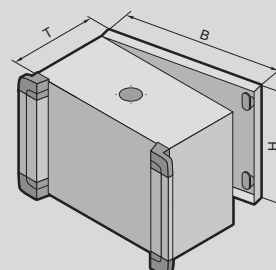
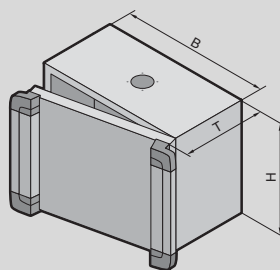

Godkännanden:

- UL
- cUL
- CSA

Kompaktapparatskåp AX

Manöverlåda AX med grepplister

Bredd (B) mm	Förp.	300	300	380	380	380	Sidan
Höjd (H) mm		200	300	300	380	380	
Djup (T) mm		155	210	210	210	210	
Art. nr.	1 st.	6320.050	6315.150	6315.250	6315.350	6320.350	
Vikt, ca kg		4,5	7,0	7,5	9,8	9,8	
Serviceåtkomst	bakifrån	■	-	-	-	■	
	framifrån	-	■	■	■	-	
Tillbehör							
Systemchassi 14 x 39 mm, utbyggnad på höjden	4 st.	-	-	-	8619.700	8619.700	
Systemchassi 14 x 39 mm, utbyggnad på bredden	4 st.	8619.700	8619.700	-	-	-	
Montagevinkel	4 st.	4597.000	4597.000	4597.000	4597.000	4597.000	79
Montagevinkel för inre utbyggnad	4 st.	6205.100	6205.100	6205.100	6205.100	6205.100	80
Minikomforhandtag AX för låsinsatser eller profilhalvcylinder	1 st.	2537.100	-	-	-	2537.100	67
Minikomforhandtag AX med säkerhetsinsats, lås E1	1 st.	2537.200	-	-	-	2537.200	67
Minikomforhandtag AX för hänglås och låsinsatser eller profilhalvcylinder	1 st.	2537.300	-	-	-	2537.300	67
Låsinsatser		Se sidan	Se sidan	Se sidan	Se sidan	Se sidan	68
Jordningsband		Se sidan	Se sidan	Se sidan	Se sidan	Se sidan	83

Manöverlåda AX med grepplister

Bredd (B) mm	Förp.	500	500	600	600	600	Sidan
Höjd (H) mm		500	500	380	600	600	
Djup (T) mm		210	210	210	210	210	
Art. nr.	1 st.	6315.450	6320.450	6320.550	6320.650	6315.650	
Vikt, ca kg		16,8	16,8	15,4	18,8	22,8	
Serviceåtkomst	bakifrån	-	■	■	■	-	
	framifrån	■	-	-	-	■	
Tillbehör							
Systemchassi 14 x 39 mm, utbyggnad på höjden	4 st.	8619.710	8619.710	8619.700	8619.720	8619.720	
Systemchassi 14 x 39 mm, utbyggnad på bredden	4 st.	8619.720	8619.720	8619.760	8619.760	8619.760	
Montagevinkel	4 st.	4597.000	4597.000	4597.000	4597.000	4597.000	79
Montagevinkel för inre utbyggnad	4 st.	6205.100	6205.100	6205.100	6205.100	6205.100	80
Minikomforhandtag AX för låsinsatser eller profilhalvcylinder	1 st.	-	2537.100	2537.100	2537.100	-	67
Minikomforhandtag AX med säkerhetsinsats, lås E1	1 st.	-	2537.200	2537.200	2537.200	-	67
Minikomforhandtag AX för hänglås och låsinsatser eller profilhalvcylinder	1 st.	-	2537.300	2537.300	2537.300	-	67
Låsinsatser		Se sidan	Se sidan	Se sidan	Se sidan	Se sidan	68
Jordningsband		Se sidan	Se sidan	Se sidan	Se sidan	Se sidan	83



Kompaktapparatskåp AX

Manöverlåda AX för TFT för bord upp till 24"



Systemutbyggnad sidan 62

För inbyggnad av TFT-skärmar för bord med diagonalmått upp till 24" i format 16:9/16:10

Material:

- Skåp: Stålblåt
- Dörr: Stålblåt, omgivande inskummad PU-tätning
- Grepplist: Aluminium
- Täckåpor: Plast
- Fönster: Säkerhetsglas
- TFT-fäste: Stålblåt

Yta:

- Skåp och dörr: Pulverlackerad på utsidan, strukturlack
- Grepplist: Natureloxerad

Färg:

- Skåp och dörr: RAL 7035
- Täckåpor: Liknande RAL 7024

Kapslingsklass IP enligt IEC 60 529:

- IP 65

Leveransomfattning:

- Skåp med dörr, med uttag och förstärkning för bärarmsanslutning Ø 130 mm
- Glasruta, säkerhetsglas
- Hållare för TFT-skärm för bord med fäste VESA 75/100
- Grepplist och täckåpor på sidan
- Dörr bak, högerhängd
- Vridlås med dubbel 3 mm låsinsats

Obs:

- Det går att byta bärarmsanslutning och dörrupphängning genom att vrida på lådan
- Tillval: Bärarmsanslutning Ø 130 mm, excentriskt formad i förstärkningsplattan, kan enkelt borrar upp
- Låsinsats, kan ersättas med minikomforhandtag AX, låsinsatser 27 mm, utförande A

Godkännanden:

- UL
- cUL
- CSA

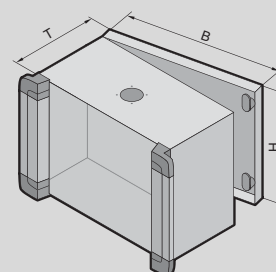

Manöverlåda AX för TFT för bord upp till 24"

Bredd (B) mm	Förp.	650	Sidan
Höjd (H) mm		450	
Djup (T) mm		155	
Art. nr.	1 st.	6321.050	
Vikt, ca kg		18,0	
Vridlås		2	
Tillbehör			
Minikomforhandtag AX för låsinsatser eller profilhalvcylinder	1 st.	2537.100	67
Minikomforhandtag AX med säkerhetsinsats, lås E1	1 st.	2537.200	67
Minikomforhandtag AX för hänslås och låsinsatser eller profilhalvcylinder	1 st.	2537.300	67
Låsinsatser		Se sidan	68

AX. KX. SYSTEM PERFECTION.

Systembelysning LED



ENCLOSURES

POWER DISTRIBUTION

CLIMATE CONTROL

IT INFRASTRUCTURE

SOFTWARE & SERVICES



FRIEDHELM LOH GROUP



TILLBEHÖR AX – ÖVERLÄGSEN **SÄKERHET**

Bättre säkerhet tack vare att alla godkännanden finns vid montage av typtestade systemtillbehör som väggfästen och plåtflänsar.







UL-konformitet

Vid användning av Rittals tillbehörskomponenter i redan tillgängliga eller nya skåpöppningar bibehålls UL-godkännandet för serien i sin helhet.



Inre utbyggnad

Individuell utbyggnad av apparatskåp går snabbt och bekvämt tack vare verktygsfri fastsättning av skenan med exakt form och flexibel höjd, för inre utbyggnad på förpräglade nockar och genomgående kompatibilitet med det stora utbudet av systemtillbehör.

Strömfördelning

För mindre lågspänningsställverk är AX i kombination med RiLine Compact en idealisk lösning med typgodkännande.





Snabbmontage

Med skenan för inre utbyggnad kan rutinarbeten som montage av dörrpositionsgivare eller kabelföringar ordnas blixtnabbt, helt utan mekanisk bearbetning.



Flexibilitet

Demontage av dörren kräver ingen mekanisk dörrbearbetning, eftersom systemtillbehöret kan fästas direkt på dörrhålslisten med U-profil och systemhållningen.



Komfort

Komforthandtag AX kan levereras för alla vanliga låsinsatser, så att det kan integreras i befintliga låssystem.

Montage kan utföras av en person

Det nya väggfästet kan enkelt monteras utifrån med en självgående skruv. Skåpet kan sedan enkelt hakas i de förmonterade skruvarna.



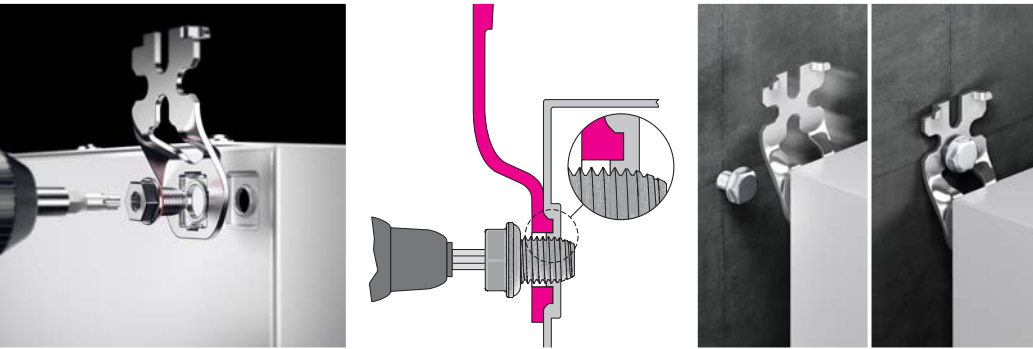

Väggfäste, stålplåt

Skåpet i stålplåt har en fyrkantig prägling på baksidan för fixering av väggfästen samt en nyskapande genomföring för direkt fastskruvning utifrån med självgångande skruvar.



Väggfäste, rostfritt stål

På skåp i rostfritt stål finns en prägling för vridsäker fastsättning av väggfästet och en förstansning för borrhålet. Detta sparar tid och gör att borrar kan ske utan mätning och ritsning. Av hygiensskäl stängs skåp i rostfritt stål på baksidan.



Sockelsystem AX

Tack vare den stora öppningen i sockelhörnstycket kan fastskruvning i skåpet ske direkt framifrån. De fastklämbara panelerna ger enkel och snabb åtkomst till sockeln, och därmed går den att använda separat, t.ex. som kabelrangerutrymme.



Ihopbyggnad

Skåp med egna öppningar kan snabbt byggas ihop med ihopbyggnadssatsen, med intakt kapslingsklass.



Skyddstak

Skyddstaket säkrar skåpet tillförlitligt mot ansamling av fukt och andra föroreningar genom sin lutning. Fastsättning kan ske utan mekanisk bearbetning på skåpet.



Mastfastsättning

Med den universella mastfastsättningen kan skåpet enkelt fästas mot runda eller kantiga master, utan mekanisk bearbetning.



Lyftöglor

Med hjälp av de borrhål som finns som standard i större skåp kan enkelt kranögglor monteras för transport. Förstärkningsplåtar ger en säkrare transport – även av skåp med tunga tillbyggnader.





Dörrvarianter

På skåp med passande mått kan både glasrutan och manövertablå användas som dörrvariant. På så sätt möjliggörs användning som manöverlåda resp. fri sikt på komponenterna i skåpet.



Dörrutbyggnad

Tack vare dörrhålslisten med integrerad 25 mm systemhållning är helt individuell utbyggnad med ritningsfickor möjlig. På så sätt kan alla viktiga dokument hållas tillgängliga. Med systemchassina kan dörren enkelt användas som extra montageyta.



Dörrutbyggnad

180° gångjärn och en dörrlåsnings ger obehindrat arbete i skåpet – dörren slår inte igen oväntat, och åtkomsten är smidig i trånga utrymmen.





Låssystem

Komforthandtaget för skåp med spanjonett- och vridlås är tillgängligt i alla vanliga utföranden och låsin-satser. Tack vare möjligheten att sätta upp till sex hänglås i den flerdubbla låsningen går det enkelt skapa individuell åtkomstbehörighet för olika grupper.



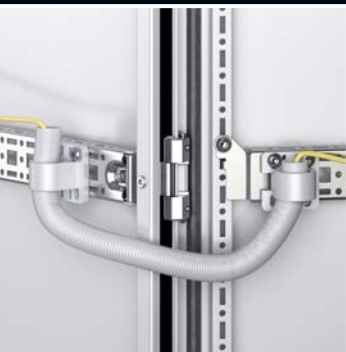

Systemchassi 14 x 39 mm

I kombination med skenan för inre utbyggnad eller dörrhållslisten ger systemchassit på 14 x 39 mm helt nya möjligheter för inre utbyggnad.



Jordningsband

För en säker jordning finns längdoptimerade och förkontaktade jordningsband med alla vanliga tvärsnitt. Detta minskar tidsåtgången vid montage avsevärt.



ISV-inbyggnadssats

Med ISV-inbyggnadssatser kan vanliga AX-skåp smidigt anpassas för utbyggnad med ISV-moduler. Även inbyggnad i skåp av rostfritt stål med motsvarande storlek är möjlig.



Tryckavlastningsplugg

Tack vare tätningmembranet i tryckavlastningspluggen kan tryckskillnader till följd av växlande klimatförhållanden undvikas. På så sätt bildas inget kondensvatten och därmed uppstår inte heller korrosionsproblem i skåpet.

Skena för inre utbyggnad

Med skenan för inre utbyggnad kan du snabbt och enkelt skapa en extra montageyta eller lägga grunden för en komplett skenutbyggnad i 25 mm-raster. För detta behövs ingen mekanisk bearbetning, och nockarna i skåpet ger säker fastsättning – även under dynamisk belastning.

Montagevinkel

Med denna kan systembelysning LED fästas flexibelt i 25 mm-raster i takområdet eller på sidan. Därmed kan montage ske helt utan mekanisk bearbetning av skåpet.

Filterfläktar

För att undvika värmefickor är Rittals filterfläktar rätt val. När de används upprätthålls också UL-godkännandet.



Kondensavlopp

Om kondens trots allt bildas i skåpet kan kondensavloppet leda ut det på ett säkert sätt. Med den inbyggda labyrinttätningen skyddas skåpet mot strålvatten. I skåp av stålplåt kan montage ske utan mekanisk bearbetning av skåpet.





Kabelföring
Med kabelslangen och dess hållare kan kabelföring göras flexibelt och säkert mellan dörren och skåpet.

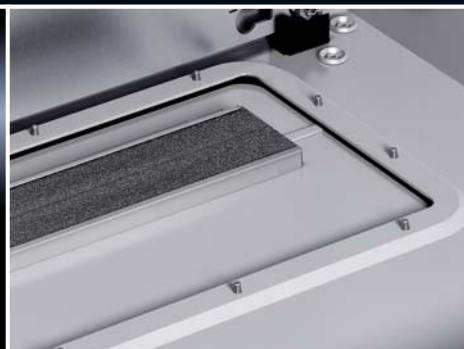

Kontaktadonsgenomföring, liten
Denna gör det barnsligt enkelt att föra in förkontakterade kablar till valfria ytor. Inbyggnad är möjlig vid en materialtjocklek upp till 4 mm. Med buntband kan kablarna fästas säkert i den inbyggda dragavlastningen.



Kabelgenomföring, moduluppbyggd

Med den moduluppbyggda kabelgenomföringen möjliggörs en helt flexibel kabelinföring – även av förkontakterade kablar. Tätningsinsatserna kan anpassas individuellt till nödvändiga kabeltvärsnitt. Den moduluppbyggda kabelgenomföringen finns som plåtfläns samt för montage på valfria ytor.

Skena för inre utbyggnad

Kan även användas för kabelinföring eller tillbyggnader som klämlister.

Plåtflänsar

Rätt plåtfläns för varje ändamål. Allt från plastflänsar med membran för snabb indragning av kablar, metallflänsar med metrisk förprägling för enkelt montage av kabelförskruvningar eller plåtflänsar med klämprofil för t.ex. indragning av förkontakterade kablar.

Kabelförskruvningar

Beroende på ändamål finns kabelförskruvningar i förnickad mässing, i polyamid eller i EMC-utförande. Integrerade klämlameller ger konstant tryck och kabelskonande dragavlastning.



Systemutbyggnad AX

Sockelsystem AX



Mångfalden av modulära socklar

Det nya och innovativa sockelsystemet AX ger en överträffad mängd funktioner och användningsmöjligheter.

Sockelsystemet AX består av följande artiklar:

- Sockelhörndelar med sockelplåtar, fram och bak
- Sockelplåtar, på sidan

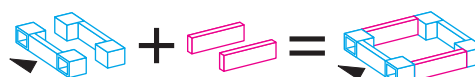

Ett artikelnummer för **sockelhörndelar med sockelplåtar fram och bak**

Ett artikelnummer för **sockelplåtar** på sidan

En komplett **socket AX**

Sockel-höjd	Basform	Möjligheter till kabelgenomföring				Stabilisering av ihopbyggda socklar	
100 mm							
200 mm							

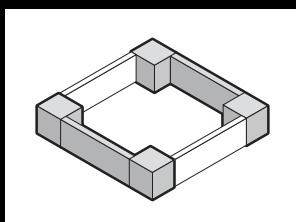

Sockelhörndelar med sockelplåtar, fram och bak

Stålblåt

Sockelhörndelar med stor öppning för optimal tillgång till skruvstället. Kan täckas över med en hörnkåpa av plast.

Material:

- Sockelhörndel: Stålblåt
- Sockelplåt fram/bak: Stålblåt
- Hörnskydd: Plast

Färg:

- RAL 9005

Leveransomfattning (100 mm hög):

- 4 sockelhörndelar, 100 mm hög
- 4 hörntäcklister
- 2 sockelplåtar, fram/bak, 100 mm hög
- Inkl. fastsättningsmaterial

Leveransomfattning (200 mm hög):

- 4 sockelhörndelar, 200 mm hög
- 4 hörntäcklister
- 1 sockelplåt, fram/bak, 200 mm hög
- 2 sockelplåtar, fram/bak, 100 mm hög
- Inkl. fastsättningsmaterial

100 mm hög

För skåpbredd mm	Art. nr.
600	2820.061
800	2820.081
1000	2820.101
1200	2820.121

200 mm hög

För skåpbredd mm	Art. nr.
600	2820.062
800	2820.082
1000	2820.102
1200	2820.122

! Dessutom behövs:

- Sockelplåtar, för sidoavslutning av en sockel-enhet, se sidan 63

+ Tillbehör:

- Golvfastsättningsvinkel, se sidan 63

Systemutbyggnad AX

Sockelsystem AX

Sockelplåtar, på sidan

Stålblåt

För sidoavslutning av en sockelenhet och extra stabilisering eller för inre utbyggnad av ihopbyggda socklar. På 200 mm höga socklar kan man valfritt montera en 200 mm hög plåt eller två 100 mm höga plåtar.

Material:

- Stålblåt

Färg:

- RAL 9005

Leveransomfattning:

- 2 sockelplåtar
- Inkl. fastsättningsmaterial

100 mm hög

För skåpdjup mm	Art. nr.
300	2820.310
400	2820.410

200 mm hög

För skåpdjup mm	Art. nr.
300	2820.320
400	2820.420

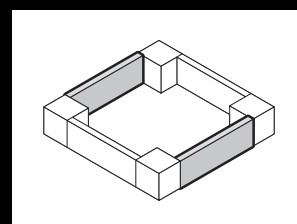

Golvfastsättningsvinkel

För golvfastsättning av sockeln. För fastsättnings-skrivar upp till 12 mm Ø.

Material:

- Stålblåt

Yta:

- Förzinkad

Förp.	Art. nr.
10 st.	2817.000



Systemutbyggnad AX

Golv/ihopbyggnad



Tryckavlastningsplugg

Om skåpet utsätts för växlande temperaturförhållanden kan det bildas kondensvatten i slutna skåp till följd av tryckskillnaderna. Genom ett integrerat tätningselement i tryckavlastningspluggen förebyggs tryckskillnaderna och därmed även kondensbildning, dessutom skyddas membranet mot inträngande fukt utifrån. För att skydda mot nedsmutsning ska inbyggnad ske vertikalt.

Tekniska data:

- Luftgenomflöde på upp till 120 l/h vid en tryckskillnad på 70 mbar
- Anslutningsgänga M12 x 1,5
- Kan monteras i sidogaveltjocklekar på upp till 4 mm

Förp.	Art. nr.
5 st.	2459.500

Material:

- Polyamid

Färg:

- Liknar RAL 9005

Kapslingsklass IP enligt IEC 60 529:

- IP 68

Kapslingsklass IP enligt DIN 40 040-9:

- IP 69K

Leveransomfattning:

- Inkl. låsmutter



Kondensavlopp

För säker kondensatavrinning inifrån och skydd mot sprutvatten utifrån (labyrint). Nödvändig håldiameter 16 mm (håltagningar finns redan i AX stålplåt).

Material:

- Polyamid

Färg:

- Liknar RAL 7035

Kapslingsklass:

- Skydd mot sprutvatten, vid korrekt montage nedtill

Förp.	Art. nr.
6 st.	2459.000

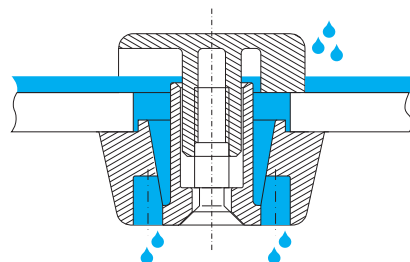

Ihopbyggnadssats

för AX, KX

För ihopbyggnad av skåp AX/KX. Nödvändiga öppningar för detta ska ordnas av kunden.

Specialskruvar och -muttrar

- För snabbt, enkelt montage utan gängor
- Begränsar komprimeringen av tätningen till ett fast definierat mått och säkrar därmed en varaktig tätning mellan skåpen

Tätning, självklisterande

- Av ihopbyggbara tätningselement och hörnstycken för individuell anpassning till olika skåpstorlekar

En förpackning räcker till en ihopbyggnad på upp till HxD = 800 x 350 mm

Förp.	Art. nr.
1 st.	1199.100

Leveransomfattning:

- Specialskruvar och -muttrar
- Tätningselement, självhäftande



Systemutbyggnad AX

Glasruta/manövertablå

Glasruta

För montage på

- AX skåp istället för dörr
- Ytor

Max. montagedjup: (Djup -4 mm)

Synlig yta: (Bredd -60 mm) × (Höjd -60 mm)

Material:

- Ram: Natureloxerat aluminium
- Glasskiva: Akrylglas

Kapslingsklass IP enligt IEC 60 529:

- IP 54

Leveransomfattning:

- Inkl. plasthandtag med säkerhetsinsats nr. 3524 E

Djup 36 mm

Användbar som dörrvariant vid	Bredd mm	Höjd mm	Art. nr.
1050.000, 1350.000 1007.000	497	497	2733.010
1039.000, 1339.000 1009.000	597	377	2730.010
1010.000, 1054.000 1060.000, 1360.000	597	597	2731.010
1012.000, 1076.000 1376.000	597	757	2732.010

Djup 62 mm

Användbar som dörrvariant vid	Bredd mm	Höjd mm	Art. nr.
1050.000, 1350.000 1007.000	497	497	2763.010
1039.000, 1339.000 1009.000	597	377	2760.010
1010.000, 1054.000 1060.000, 1360.000	597	597	2761.010
1012.000, 1076.000 1376.000	597	757	2762.010



Manövertablå

För montage på

- AX skåp istället för dörr
- Ytor

Ramkonstruktion med 3 mm tjock aluminiumplåt fäst inifrån.

Material:

- Natureloxerat aluminium

Kapslingsklass IP enligt IEC 60 529:

- IP 54

Leveransomfattning:

- Aluminiumram
- Tablåplatta
- Gångjärn
- Hållare

Kan användas som dörrvariant för AX	Bredd mm	Höjd mm	Djup mm	Art. nr.
1004.000 1011.000 1031.000	377	297	36	2741.010
1006.000 1303.000 1380.000	377	377	36	2742.010
1008.000 1038.000 1338.000	377	597	36	2743.010
1007.000 1013.000 1050.000 1350.000	497	497	36	2745.010
1009.000 1039.000 1339.000	597	377	36	2744.010
1010.000 1060.000 1304.000 1360.000	597	597	36	2746.010

Utrustningsbar yta:

(Bredd -70 mm) × (Höjd -70 mm)

Mått aluminiumplatta:

(Bredd -54 mm) × (Höjd -54 mm)



Tillbehör:

- Vridlås 2749.100, se sidan 65

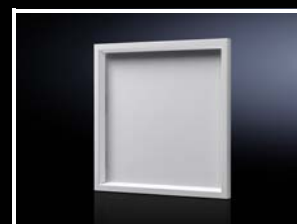

Vridlås

för manövertablå

I efterhand användbar i manövertablåer eller skåp-vägg. Standard dubbel låsinsats utbytbar mot låsinsats, utförande C.



Tillbehör:

- Låsinsatser, utförande C, se handbok 35, sidan 680



Systemutbyggnad AX

Låssystem



Komforthandtag AX

för kompakt apparatskåp AX med spanjonett-lås

Anpassad för inbyggnad av låsinsatser eller vanliga profilhalvcylindrar 40 resp. 45 mm samt säkerhets- och tryckknappsinsatser. Det olåsta handtaget fälls ut framåt och vrids om för öppning av låset.

Material:

– Zinkgjutgods

Yta:

– Pulverlackerad

			
	För låsinsatser eller profilhalvcylinder	Med säkerhetsinsats, lås E ¹⁾	För hänglås och låsinsatser eller halvprofilcylinder
	Art. nr.		
RAL 7035	2435.100	2435.200	2435.400
Låsinsatser utförande A			
7 mm fyrkant	2460.000	–	2460.000
8 mm fyrkant	2461.000	–	2461.000
7 mm trekant	2462.000	–	2462.000
8 mm trekant	2463.000	–	2463.000
Skruvmejsel	2464.000	–	2464.000
Daimler-insats	2465.000	–	2465.000
3 mm dubbellås	2466.000	–	2466.000
Fiat	2307.000	–	2307.000
6,5 mm trekant	2460.650	–	2460.650
Säkerhets- och tryckknappsinsatser			
Säkerhetsinsats, lås nr. 3524 E ²⁾	2467.000	–	2467.000
Tryckknappsinsats	2468.000	–	2468.000
Tryckknapps- och säkerhetsinsats ²⁾	2469.000 ³⁾	–	2469.000 ³⁾
Halvprofilcylinder			
enligt DIN 18 252 ⁴⁾	9785.040	–	9785.040
	9785.042 ⁵⁾	–	9785.042 ⁵⁾

¹⁾ Enbart för användning med VW, Audi, SEAT, Skoda Auto. Levereras utan nycklar

²⁾ Med 2 nycklar

³⁾ Lås nr. 2123; andra lås inte möjliga

⁴⁾ Med 3 nycklar per låsinsats

⁵⁾ Förp. = 2 st. Lås i samma förpackning kan låsas upp med samma nyckel, lås i olika förpackningar kan inte låsas upp med samma nyckel



Systemutbyggnad AX

Låssystem

Minikomforthandtag AX

för AX med vridlås, KX med vridlås

Anpassad för inbyggnad av låsinsatser eller vanliga profilhalvcylindrar 40 resp. 45 mm samt säkerhets- och tryckknappsinsatser. Det upplåsta handtaget vrids för att öppna låset.

			
	För låsinsatser eller profilhalvcylinder	Med säkerhetsinsats, lås E ¹⁾	För hänglås och låsinsatser eller halvprofilcylinder
	Art. nr.		
	2537.100	2537.200	2537.300
Låsinsatser utförande A			
7 mm fyrkant	2460.000	–	2460.000
8 mm fyrkant	2461.000	–	2461.000
7 mm trekant	2462.000	–	2462.000
8 mm trekant	2463.000	–	2463.000
Skruvmejsel	2464.000	–	2464.000
Daimler-insats	2465.000	–	2465.000
3 mm dubbellås	2466.000	–	2466.000
Fiat	2307.000	–	2307.000
6,5 mm trekant	2460.650	–	2460.650
Säkerhets- och tryckknappsinsatser			
Säkerhetsinsats, lås nr. 3524 E ²⁾	2467.000	–	2467.000
Tryckknappsinsats	2468.000	–	2468.000
Tryckknapps- och säkerhetsinsats ²⁾	2469.000 ³⁾	–	2469.000 ³⁾
Halvprofilcylinder			
enligt DIN 18 252 ⁴⁾	9785.040	–	9785.040
	9785.042 ⁵⁾	–	9785.042 ⁵⁾

¹⁾ Enbart för användning med VW, Audi, SEAT, Skoda Auto. Levereras utan nycklar

²⁾ Med 2 nycklar

³⁾ Lås nr. 2123; andra lås inte möjliga



⁴⁾ Med 3 nycklar per låsinsats

⁵⁾ Förp. = 2 st. Lås i samma förpackning kan låsas upp med samma nyckel, lås i olika förpackningar kan inte låsas upp med samma nyckel



Låsinsatser

för inbyggnad i komforthandtag AX, minikomforthandtag AX

		
	Art. nr.	
Säkerhetsinsats, lås nr. 3524 E ¹⁾	2467.000	–
Tryckknappsinsats	2468.000	–
Tryckknapps- och säkerhetsinsats ¹⁾	2469.000²⁾	–
Profilhalvcylinder motsvarande DIN 18 252 ³⁾	–	9785.040
	–	9785.042⁴⁾

¹⁾ Med 2 nycklar

²⁾ Lås nr. 2123; andra lås inte möjliga

³⁾ Med 3 nycklar per låsinsats

⁴⁾ Förp. = 2 st. Lås i samma förpackning kan låsas upp med samma nyckel, lås i olika förpackningar kan inte låsas upp med samma nyckel



Systemutbyggnad AX

Låssystem



Låsinsatser

För

- AX med vridlås
- AX med spanjolettlås
- Komforthandtag AX
- Minikomforthandtag AX

Material:

- Zinkjutgods

Utförande A, längd 27 mm	Art. nr.
7 mm fyrkant	2460.000
8 mm fyrkant	2461.000
7 mm trekant	2462.000
8 mm trekant	2463.000
Skruvmejsel	2464.000
Daimler-insats	2465.000
3 mm dubbellås	2466.000
Fiat	2307.000
6,5 mm trekant	2460.650



Multipellås

för 6 hänglås

Den ideala lösningen vid underhålls- och reparationsarbeten då man behöver individuell åtkomstbehörighet för flera personer.

Material:

- Stålblåt

Yta:

- Förzinkad

Förp.	Art. nr.
2 st.	2493.500



Låstäcklock

för hänglås resp. multipellås

För montage i efterhand på alla kompakttapparatskåp AX av stålblåt och med vridlås.

Material:

- Zinkjutgods

Yta:

- Förnicklad

Förp.	Art. nr.
1 st.	2476.100



Vridlås, rostfritt stål

för AX, KX E-box

Med dubbel låsinsats

Material:

- Helt i rostfritt stål 1.4404 (AISI 316L)



För	Förp.	Art. nr.
AX	1 st.	2304.100
KX E-box	1 st.	2309.110

Systemutbyggnad AX

Låssystem

Apparatskåpsnyckel

För låsinsatser. Hölje, skåp och låssystem levereras med passande nyckel som standard.

				
	Art. nr.			
	-	-	2549.000	2549.500 ²⁾
Dubbellås nr 5	2531.000	-	■	■
Säkerhetslås nr 3524 E	-	2532.000 ¹⁾	-	-
7 mm trekant	2545.000	-	-	■
8 mm trekant	2546.000	-	■	■
7 mm fyrkant	2547.000	-	-	■
8 mm fyrkant	2548.000	-	■	■
för Daimler	2521.000	-	-	-
för Fiat	2308.000	-	-	-

¹⁾ Förp. = 2 st.

²⁾ Med Bit-adapter och spårskruv för: Torxskruv storlek 25 och krysspår (Ph 2)



Gångjärn 180°

För utökning av dörröppningsvinkeln till 180°.

Material:

- Zinkjutgods

Leveransomfattning:

- Inkl. fastsättningsmaterial och bormall

Förp.	Art. nr.
3 st.	2449.010



Systemutbyggnad AX

Dörrutbyggnad

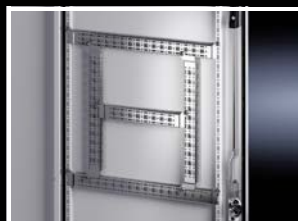

Montageprofiler

för dörrutbyggnad, för AX

För fastsättning av

- Kabelkanaler
- Kabelslangshållare
- Dörrinbyggnader
- Kabelhållare och -fixering

Håltagning Ø 4,5 mm i DIN-måttaster 25 mm

Inbyggnadsmöjligheter:

- I AX skåpdörr med vridlås

Material:

- Stålblåt

Yta:

- Förzinkad

Leveransomfattning:

- Inkl. fastsättningsmaterial

För dörrbredd mm	Längd mm	Förp.	Art. nr.
380	320	20 st.	4599.100
400	340	20 st.	4694.000
500	440	20 st.	4695.000
600	540	20 st.	4696.000
760	700	20 st.	4599.200
800	740	20 st.	4697.000

! Dessutom behövs:

- För inbyggnad i AX, rostfritt stål: Dörrhålslist AX, rostfritt stål, se sidan 70

+ Tillbehör:

- Plåtskruvar och gängformande skruvar M5, se sidan 81

Systemchassi 14 x 39 mm

för dörrutbyggnad, för AX

För fastsättning av

- Kabelkanaler
- Kabelslangshållare
- Dörrinbyggnader etc.

Inbyggnadsmöjligheter:

- I AX skåpdörr med spanjonettlås

Material:

- Stålblåt

Yta:

- Förzinkad

Leveransomfattning:

- Inkl. fastsättningsmaterial

För dörrbredd mm	Avstånd fästpunkter mm	Förp.	Art. nr.
600	475	4 st.	8619.720
800	675	4 st.	8619.730
1000	375	4 st.	8619.710
1200	475	4 st.	8619.720

! Dessutom behövs:

- För inbyggnad i AX, rostfritt stål: Dörrhålslist AX, rostfritt stål, se sidan 70

+ Tillbehör:

- Plåtskruv och självgängade skruvar M5 för montage av egna komponenter på systemchassi, se sidan 81

Dörrhålslist

för AX rostfritt stål

För vertikal påbyggnad på dörrrens gängbultar.

För fastsättning av

- Montageprofiler
- Systemchassi 14 x 39 mm
- Dörrstopp

Material:

- Stålblåt

Yta:

- Förzinkad

För dörrhöjd mm	Förp.	Art. nr.
760	2 st.	2311.076
1000	2 st.	2311.100
1200	2 st.	2311.120

+ Tillbehör:

- Montageprofil, se sidan 70
- Systemchassi 14 x 39 mm, se sidan 70
- Dörrstopp, se sidan 71
- Skruvar, se sidan 81

Systemutbyggnad AX

Dörrutbyggnad

Förvaringsbox

Fästs med dubbelhäftande tejp på jämna, rena ytor. Säker förvaring av CD/DVD, smådelar som säkringar eller liknande.

Storlek:

– Max. 10 CD/DVD

Material:

– Polyamid

Förp.	Art. nr.
1 st.	2446.000



Ritningsfickor av stålplåt

breddvariabel, för AX

För fastsättning på dörrhålslisten i valfri höjd. Enkelt justerbar för variabel bredd.

Djup: 35 mm

Färg:

– RAL 7035

Leveransomfattning:

– Inkl. fastsättningsskruvar

Passar för dörrbredd mm	Innermått mm		Art. nr.
	Bredd	Höjd	
400, 500	325 – 425	210	2515.200
600	475 – 575	210	2515.300
760, 800	625 – 725	210	2515.400

! Dessutom behövs:

– För inbyggnad i AX, rostfritt stål:
Dörrhålslist AX, rostfritt stål, se sidan 70



Ritningsficka av plast

För fastklistring på yta.

Material:

– Polystyrol med självhäftande fastsättningslister

Färg:

– Liknar RAL 7035

För format	Innermått mm			Art. nr.
	B	H	D	
DIN A3 vågrät	438	286	45	2513.000
DIN A4 lodrät	228	254	17	2514.000
DIN A5 vågrät	228	174	17	2515.000



Ritningsficka med genomskinlig plastficka

Med fastsvetsad genomskinlig plastficka och självhäftande baksida.

För format	Art. nr.
DIN A4	2510.000
DIN A3	2512.000



Dörrstopp AX

Säkerställer att dörren hålls öppen. Kan monteras på skåpet utan mekanisk bearbetning.

Leveransomfattning:

– Inkl. fastsättningsmaterial

För	montage	Förp.	Art. nr.
AX stålplåt AX rostfritt stål	upptill/ nedtill	5 st.	2519.010

! Dessutom behövs:

– För inbyggnad i AX, stålplåt:
Skena för inre utbyggnad AX i motsvarande djup, se sidan 77
– För inbyggnad i AX, rostfritt stål:
Dörrhålslist AX, rostfritt stål, se sidan 70



Systemutbyggnad AX

Tak



Skyddstak

för AX

Inbyggnadsmöjligheter:

- Kan klistras fast utan mekanisk bearbetning
- Kan skruvas fast vid dynamisk belastning

Material:

– Rostfritt stål 1.4301 (AISI 304)

Yta:

– Streckslipad, Korn 240

Leveransomfattning:

– Inkl. fastsättningsmaterial

För		H mm	Art. nr.
Skåpbredd mm	Skåpdjup T mm		
300	210	37	2361.010
380	210	37	2472.010
500	210	37	2362.010
600	210	37	2473.010
600	350	47	2476.010
760	300	43	2474.010
800	300	43	2475.010
1000	300	43	2363.010

Vy från sidan

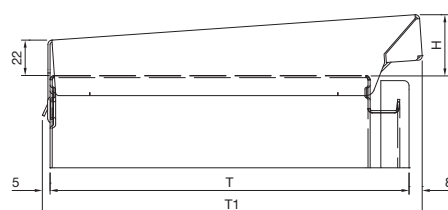

$$T1 = \text{Skåpdjup } T + 13 \text{ mm}$$

Vy bakifrån

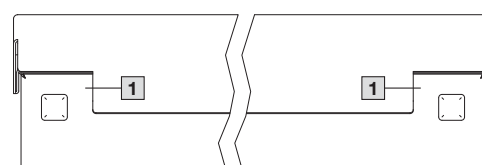

1 Urtag för väggfäste

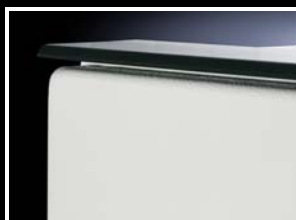

Dammskyddslist

för AX, KX

Som skydd mot damm och fallande smuts på dörrrens överkant och mellan skåp och dörr/kåpa. Kapa av dammskyddslisten efter skåpbredden. Gör hål i skåpet och montera listen med klisterremsan.

Material:

– Plast, UV-beständig

Färg:

– Liknar RAL 7024

Längd mm	Art. nr.
1200	2426.500



Lyftöglor

för AX

För krantransport av apparatskåp, med förstärkningsplåt som underlag.

Gänga: M12

Leveransomfattning:

- Lyftöglor
- Förstärkningsplåt

Förp.	Art. nr.
2 st.	2509.010



Systemutbyggnad AX

Väggmontage

Väggfäste

för AX stålplåt, KX stålplåt

För fastsättning av skåp AX och KX i stålplåt.

Fördelar:

- Skruvas direkt bakifrån med en självgående skruv i höljets genomföring
- Som alternativ till självgående skruv kan hållaren även fästas med skruv och mutter från insidan

Leveransomfattning:

- Inkl. fastsättningsmaterial

Material	Väggavstånd mm	Förp.	Art. nr.
Stålplåt, förzinkad	8	4 st.	1590.010



Väggfäste

för AX rostfritt stål, KX rostfritt stål

För fastsättning av skåp AX och KX i rostfritt stål.

Leveransomfattning:

- Inkl. fastsättningsmaterial

Obs:

- Av skäl som rör kapslingsklass och hygien har skåp av rostfritt stål inga hål för väggfäste

Material	Väggavstånd mm	Förp.	Art. nr.
Rostfritt stål 1.4301 (AISI 304)	8	4 st.	1594.010



Systemutbyggnad AX

Väggmontage

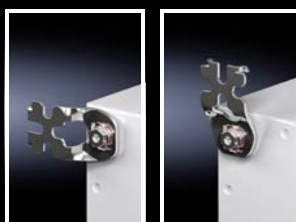

Väggfäste

för AX stålplåt, KX stålplåt

Optimal för bekvämt montage som utförs av en person, och helt dolt montage av väggskåp även i trånga utrymmen.

Fördelar:

- Skruvas direkt bakifrån med en självgående skruv i höljets genomföring
- Ihakning av vägghållaren kan enkelt ske på en förmonterad skruv i väggen
- Genom fyra olika montagepositioner kan väggfästet anpassas optimalt till lokala förutsättningar
- Som alternativ till självgående skruv kan hållaren även fästas med skruv och mutter från insidan
- Vid behov kan hållaren förses med en täckkåpa

Leveransomfattning:

- Väggfäste
- Täckkåpa
- Inkl. fastsättningsmaterial

Material	Väggavstånd mm	Förp.	Art. nr.
Stålplåt, förzinkad	15	4 st.	2508.020
	40	4 st.	2503.020

Användningsexempel

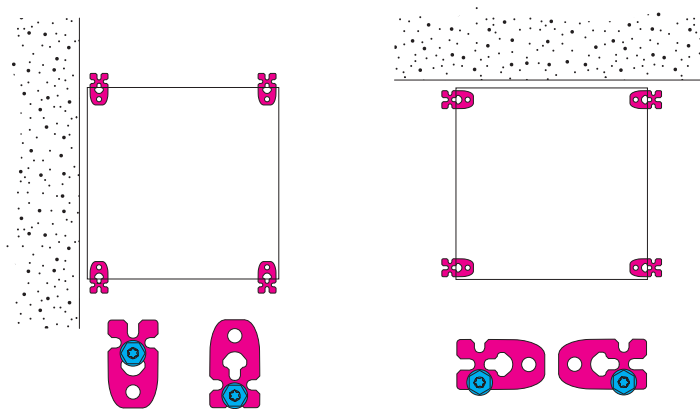

Fastsättning med självgående skruv

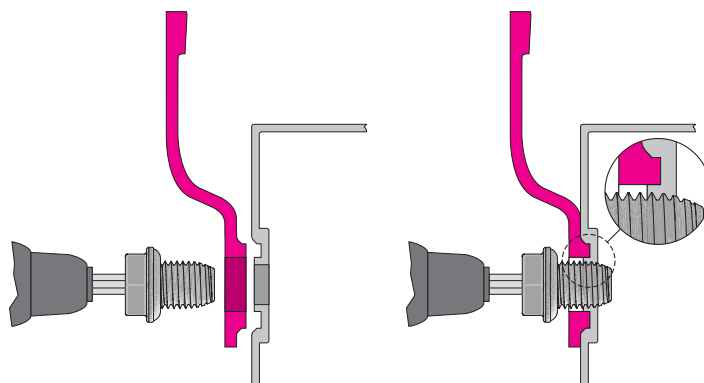

Systemutbyggnad AX

Väggmontage

Väggfäste

för AX rostfritt stål, KX rostfritt stål

För fastsättning av skåp AX och KX i rostfritt stål.

Fördelar:

- Ihakning av vägghållaren kan enkelt ske på en förmonterad skruv i väggen
- Genom fyra olika montagepositioner kan väggfästet anpassas optimalt till lokala förutsättningar
- Vid behov kan hållaren förses med en täckkåpa

Leveransomfattning:

- Väggfäste
- Täckkåpa
- Inkl. fastsättningsmaterial

Obs:

- Av skäl som rör kapslingsklass och hygien har skåp av rostfritt stål inga hål för väggfastsättningshållare

Material	Väggavstånd mm	Förp.	Art. nr.
Rostfritt stål 1.4301 (AISI 304)	15	4 st.	2433.010
Rostfritt stål 1.4404 (AISI 316L)	15	4 st.	2433.510



Väggfastsättningsvinkel

för AX, KX

För montage av skåpet utifrån.

Leveransomfattning:

- Inkl. fastsättningsmaterial för montage på skåpet

Obs:

- Ytterligare borrhål i skåpet krävs

Material	Färg	Förp.	Art. nr.
Stålblåt	RAL 7035	4 st.	2505.510
Rostfritt stål 1.4301 (AISI 304)	-	4 st.	2583.010

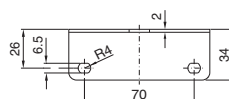
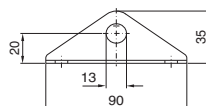

Systemutbyggnad AX

Väggmontage



Mastfastsättning

för AX, KX

För en pålitlig och bekväm fastsättning på runda eller fyrkantiga master.

För mastdiameter/-storlek:

- Ø från 40 till 170 mm
- □ från 50 till 150 mm

Material:

- Profilskenor, klämprofil: Stålplåt
- Spännband: Rostfritt stål 1.4301 (AISI 304)

Yta:

- Profilskena, klämprofil: Förzinkad

Leveransomfattning:

- 2 profilskenor, 600 mm långa
- 4 klämprofiler
- 2 spännband
- 4 spännvinklar
- 4 självgående skruvar M10 för montage på skåpet

Förp.	Art. nr.
2 st.	2584.100



Systemutbyggnad AX

Skensystem

Skena för inre utbyggnad AX

För montage i skåpet, utan mekanisk bearbetning. Montage kan ske på sidorna, golvet och i taket.

Variabel med 2 systemhålningsrader, ger större montageyta för t.ex.

- Systemchassi 14 x 39 mm
- Apparatskåpsbelysning
- Dörrkontakt
- Dörrstopp
- Kabelslanghållare

Fördelar:

- endast en skruv behövs för festsättning av skenan i skåpet
- Inkl. adapter för dörrkontakt
- Kompatibel med VX25 systemtillbehör
- skåpets kapslingsklass upprätthålls (ingen mekanisk bearbetning krävs)
- Automatisk potentialutjämnning
- Inbyggnad i efterhand även vid inbyggd montageplåt, inbyggnad med plåtflansar möjlig

Material:

- Stålblåt

Yta:

- Förzinkad

! Dessutom behövs:

- För inbyggnad av systembelysning LED: Montagevinkel för inre utbyggnad, se sidan 79

För skåpdjup mm	Förp.	Art. nr.
210	4 st.	2393.210
250	4 st.	2393.250
300	4 st.	2393.300
350	4 st.	2393.350
400	4 st.	2393.400

Exempel:

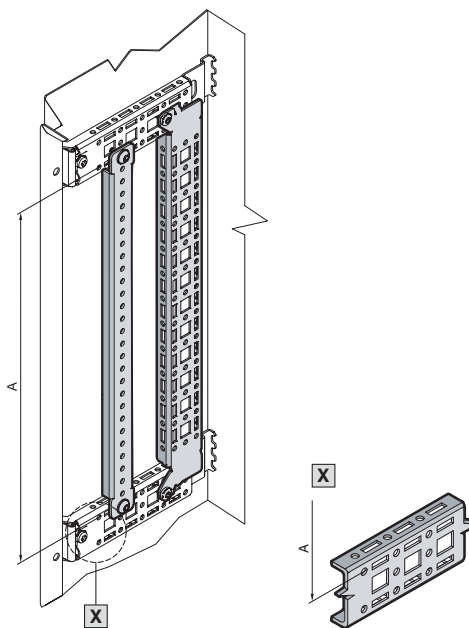

A = Skenavstånd

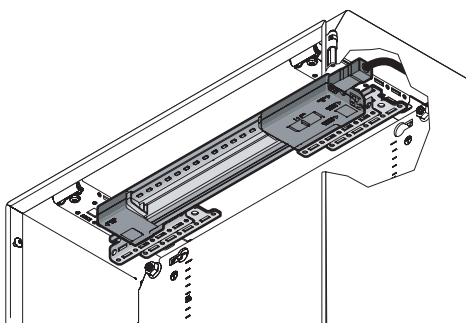

Inbyggnad av systembelysning LED

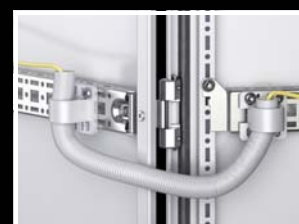

Systemutbyggnad AX

Skensystem

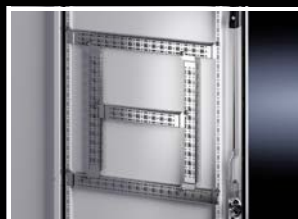

Systemchassi 14 x 39 mm

för AX

Inre utbyggnad i skåpets höjd och bredd.
Säker inhakning på skena för inre utbyggnad AX eller dörrhålslist.

För fastsättning av

- Kabelkanaler
- Kabelslangshållare
- Dörrinbyggnader etc.

Material:

- Stålblåt

Yta:

- Förzinkad

Leveransomfattning:

- Inkl. fastsättningsmaterial

För skåphöjd/-bredd mm	Avstånd fästpunkter mm	Förp.	Art. nr.
400	275	4 st.	8619.700
500	375	4 st.	8619.710
600	475	4 st.	8619.720
700	575	4 st.	8619.760
760	635	4 st.	8619.790
800	675	4 st.	8619.730
1000	875	4 st.	8619.750
1200	1075	4 st.	8619.770
1400	1275	4 st.	8619.780

! Dessutom behövs:

- Skena för inre utbyggnad AX för utbyggnad i skåpets höjd och bredd, se sidan 77

+ Tillbehör:

- Plåtskruv och självgängade skruvar M5 för montage av egna komponenter på systemchassi, se sidan 81

För dörrbredd mm ¹⁾	Avstånd fästpunkter mm	Förp.	Art. nr.
500	375	4 st.	8619.710
600	475	4 st.	8619.720
800	675	4 st.	8619.730

¹⁾ Inbyggnadsbar i dörrar med spanjonettlås

! Dessutom behövs:

- För inbyggnad i AX, rostfritt stål:
Dörrhålslist AX, rostfritt stål, se sidan 70

+ Tillbehör:

- Plåtskruv och självgängade skruvar M5 för montage av egna komponenter på systemchassi, se sidan 81

Systemutbyggnad AX

Skensystem

Profilskenor TS 35/7,5 och TS 35/15

enligt EN 60 715 för AX, KX

Längden anpassad till skåpbredden.

För skåpbredd mm	Profilskenor, längd mm	Utförande	Förp.	Art. nr.
150	137	TS 35/7,5	10 st.	2314.000
200	187		10 st.	2315.000
300	287		10 st.	2316.000
400	387		10 st.	2317.000
500	487	TS 35/15	10 st.	2318.000
600	587		10 st.	2319.000



Profilskenor

enligt EN 60 715

Fast längd: 2 m

Utförande	Längd	Förp.	Art. nr.
TS 35/15	2 m	6 st.	2313.150
TS 35/7,5	2 m	6 st.	2313.750

Montageclips

för profilskenor

För snabb och säker fastsättning av

- Kabelkanaler
- Montageplåtar
- Profilskenor

på bärskena TS 35/7,5 och TS 35/15 enligt EN 60 715. Enkelt att förmontera montageclipsset på den del som ska byggas in och sedan sättas fast på profilskenan.

Förp.	Art. nr.
30 st.	2309.000



Montagevinkel

För fastskruvning, på alla skåp och utbyggnadsdelar med systemhållning i 25 mm raster.

Material:

- Stålplåt

Yta:

- Förzinkad

Leveransomfattning:

- Inkl. fastsättningsskruvar

Förp.	Art. nr.
4 st.	4597.000



Tillbehör:

- Skruvar, se sidan 81
- Buntband för snabbmontage 2597.000



Systemutbyggnad AX

Fastsättningskomponenter



Montagevinkel

för inre utbyggnad

Med montagevinkeln kan LED-systemlampan monteras i kombination med skenan för inre utbyggnad, utan verktyg och utan mekanisk påverkan på skåpet.

Material:

– Stålblåt

Yta:

– Försinkad

Leveransomfattning:

– Inkl. fastsättningsmaterial

Förp.	Art. nr.
4 st.	6205.100



Montagebygel

För individuellt montage av skenor.

Material:

– Stålblåt, försinkad

Montagebygel	Förp.	Art. nr.
platt	20 st.	2365.000
vinklad	20 st.	2366.000

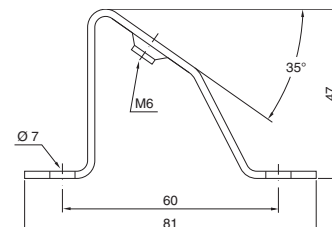
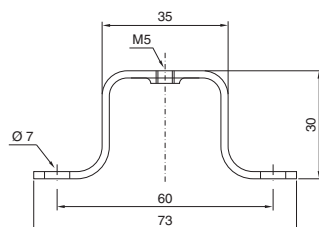

Systemutbyggnad AX

Fastsättningskomponenter

Torx-plåtskruv

För runda hål \varnothing 4,5 mm i skåpprofilen, montageskenor och -chassin.

Torx för optimal användning av vridmomenten, förlängning av verktygens livslängd och ökad säkerhet och tillförlitlighet vid fastsättning och lossande av skruvar.

Skruvtyp	Dimensioner mm	Förp.	Art. nr.
Torx-plåtskruvar	5,5 x 13	300 st.	2486.600
Torx-plåtskruvar för rostfritt stål	5 x 13	300 st.	2486.400
Självgängade skruvar (sexkantskruvar)	M5 x 10	500 st.	2504.000
Borrskruvar	ST 4,8 x 16	300 st.	2487.000

Självgängade skruv

För runda hål \varnothing 4,5 mm i skåpprofilen, montageskenor och -chassin.

Borrskruv

Körna, borra och skruva fast med elektriska eller pneumatiska verktyg i ett arbetsmoment.

För plåttjocklek: 0,8 – 3 mm

Längd: 16 mm

Användbar längd: 9,5 mm

Nyckelbredd: 8 mm



Isoleringshätta

för skruvskalle

För isolering av skruvskallarna, t.ex. inuti kabelkanalen.

Material:

– Plast

Förp.	Art. nr.
100 st.	8800.770



Systemutbyggnad AX

19"-utbyggnadsteknik



Små svängramar

för 600 och 800 mm breda kompaktapparat-skåp AX

För montage av 19"-inbyggnadskomponenter (482,6 mm).

Material:

– Stålblåt

Yta:

– Förzinkad

Leveransomfattning:

– Inkl. vridlås med dubbel låsinsats och material för festsättning på inbyggnadssatsen

Obs:

– För blockering av den öppna svängramen behövs svängramsstopp 8619.270



Tillbehör:

– 19"-fäste, 1 HE, 2090.000

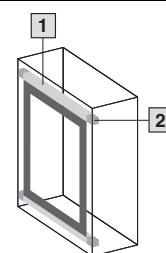

HE	Från skåphöjd mm	Förp.	Art. nr.
3	380	1 st.	8619.500
6	600	1 st.	8619.510
9	600	1 st.	8619.520
12	760	1 st.	8619.530

Dessutom behövs:

	För skåpbredd mm		
1 Inbyggnadssats	600	1 st.	8619.600
	800	1 st.	8619.610
2 Inbyggnadssats AX	600	4 st.	2034.010
	800		

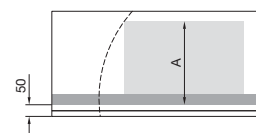
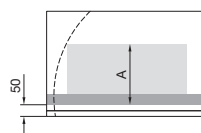

Skåpmått		A = max. inbyggnadsdjup mm vid inbyggnad	
Bredd	Djup	mittposition	på sidan
600	210	130	–
600	250	170	–
600	350	220	–
600	400	220	–
800	300	210	210
800	400	310	310



Inbyggnadssats

för små svängramar

För montage av svängram, liten, i kompaktapparat-skåp AX.

Max. last:

– Upp till 1500 N

Material:

– Stålblåt

Yta:

– Förnicklad

Leveransomfattning:

– Inkl. festsättningsmaterial

För skåpbredd mm	Förp.	Art. nr.
600	1 st.	8619.600
800	1 st.	8619.610

! Dessutom behövs:

– För inbyggnad i kompaktapparat-skåp AX: Inbyggnadssats AX



Inbyggnadssats AX

för inbyggnadssats för svängram, liten

För montage av svängram, liten, i kompaktapparat-skåp AX.

Förp.	Art. nr.
4 st.	2034.010

Jordningsband

För uppbyggnad av en säkrare jordningsförbindelse med fullgod kontaktgivning

- med ringkabelskor som passar till jordningsskruvarna
- med optimerad längd och montageklar

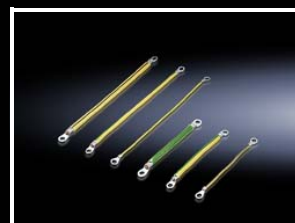

För AX skåp

Anslutningsmöjlighet			Tvärsnittsarea mm ²	Längd mm	Förp.	Art. nr.
Dörr	Skåp	Montageplåt				
M8	M8	M8	4	170	5 st.	2564.000
			16	170	5 st.	2565.000
			25	170	5 st.	2566.000
			4	300	5 st.	2567.000
			10	300	5 st.	2565.120
			16	300	5 st.	2568.000
			25	300	5 st.	2569.000



Systemutbyggnad AX

ISV installationsfördelning, inbyggnadssatser



Inbyggnadssats ISV

för AX

För montage av ISV-utbyggnadsmoduler i skåp.

Leveransomfattning:

- Monteringssats
- Profilskenor
- Beröringsskydd
- Inkl. fastsättningsmaterial



Tillbehör:

- Montageprofiler, se sidan 84

För skåpbredd mm	380	500	600	600	600	1000
För skåphöjd mm	600	700	760	1000	1200	1200
För skåpdjup mm	210	250	210	250	300	300
Passar till art. nr.	1008.000/ 1038.000	1057.000	1012.000/ 1076.000	1090.000	1260.000	1305.000/ 1019.000/ 1213.000
Breddenheter (BE) å 250 mm	1	1	2	2	2	3
Höjdenheter (HE) å 150 mm	3	4	4	6	7	7
Förp.	1 st.	1 st.	1 st.	1 st.	1 st.	1 st.
Art. nr.	9666.801	9666.811	9666.821	9666.831	9666.841	9666.851



Montageprofiler ISV

för AX

För vertikal indelning av bärramen i skåpet.

Material:

- Stålblåt

Yta:

- Förzinkad

Höjdenhet		Förp.	Art. nr.
HE	mm		
3	450	2 st.	9666.753
4	600	2 st.	9666.754
6	900	2 st.	9666.756
7	1050	2 st.	9666.757

1 HE $\hat{=}$ 150 mm

Systemutbyggnad AX

Kabelgenomföring

Kabelgenomföring, moduluppbyggd

Den moduluppbyggda kabelgenomföringen ger stor flexibilitet vid införing av kontakterade och okontakterade kablar med och utan kontaktdon. Beroende på kabeltvärsnitt kan motsvarande moduler väljas för att den höga kapslingsklassen IP 66 ska upprätthållas även efter kabelinföringen.

I utförandet som plåtfläns är även blandad användning med vanliga skruvförband möjlig. Därmed finns möjlighet att föra in även förkontakterade kablar med kontaktdon säkert i skåpet. I utförandet som plåtfläns finns sju olika plåtflänsstorlekar att välja mellan. Som tätningsram kan systemet användas på alla tillräckligt stora ytor.

Kabelgenomföring, moduluppbyggd som plåtfläns för AX

- 1 Kabelgenomföring, moduluppbyggd
- 2 Kabelförskruvningar, se sidan 91
- 3 Plåtflänsar, se sidan 87

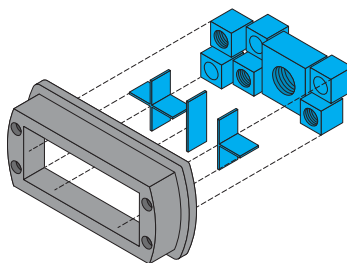
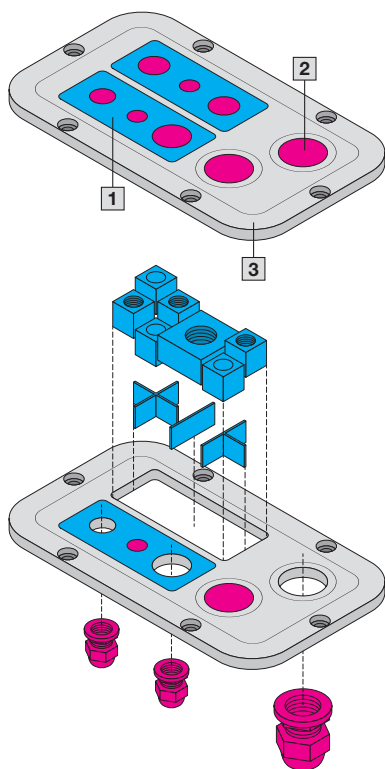

Tätningsram

för kabelgenomföring, moduluppbyggd

För universell användning av kabelgenomföringen, modulärt på alla ytor och väggar, till införing av förkontakterade kablar och ledningar med kontaktdon. Påbyggnad är möjlig även på 24- resp. 16-poliga kontaktdonsutskärningar.

Material:

– Plast

Färg:

– Svart

Kapslingsklass IP enligt IEC 60 529

– IP 66

Leveransomfattning:

– Tätningsram
– Låsram

Antal tätningssatsar, små	För håltagning mm	Art. nr.
10	113,5 × 46 (24-polig)	2583.100
8	91 × 46 (16-polig)	2583.080

! Dessutom behövs:

- Indelning för kabelgenomföring, moduluppbyggd, se sidan 86
- Tätningssatsar för kabelgenomföring, moduluppbyggd, se sidan 86



Systemutbyggnad AX

Kabelgenomföring

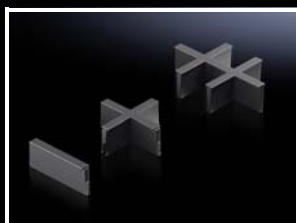

Indelning

för kabelgenomföring, moduluppbyggd

Individuella insatser för indelning av öppningarna i plastflänsen och tätningsramen för kabelgenomföring, moduluppbyggd.

Material:

– Plast

Färg:

– Svart

Utförande	Förp.	Art. nr.
1-delad	5 st.	2582.100
2-delad	5 st.	2582.200
4-delad	5 st.	2582.400
6-delad	5 st.	2582.600

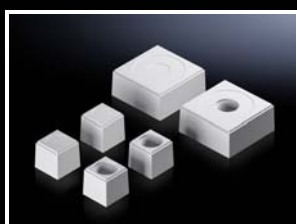

Tätningssinsatserna

för kabelgenomföring, moduluppbyggd

Tätningssinsatserna i kombination med indelningarna ger en individuell kabelinföring – även av redan kon-takterade kablar.

Material:

– Plast

Färg:

– RAL 7035

**Tillbehör:**

– Vid användning som plåtfläns:
Låsbygel för tätningssinsatser, se sidan 86

Tätningssinsatser, små

För kabeldiameter	Förp.	Art. nr.
slutna	10 st.	2580.000
3 mm	10 st.	2580.003
4 mm	10 st.	2580.004
5 mm	10 st.	2580.005
6 mm	10 st.	2580.006
7 mm	10 st.	2580.007
8 mm	10 st.	2580.008
9 mm	10 st.	2580.009
10 mm	10 st.	2580.010
11 mm	10 st.	2580.011
12 mm	10 st.	2580.012
13 mm	10 st.	2580.013
14 mm	10 st.	2580.014

Tätningssinsatser, stora

För kabeldiameter	Förp.	Art. nr.
slutna	5 st.	2580.100
15 mm	5 st.	2580.115
16 mm	5 st.	2580.116
17 mm	5 st.	2580.117
18 mm	5 st.	2580.118
19 mm	5 st.	2580.119
20 mm	5 st.	2580.120
21 mm	5 st.	2580.121
22 mm	5 st.	2580.122
23 mm	5 st.	2580.123
24 mm	5 st.	2580.124
25 mm	5 st.	2580.125



Låsbygel för tätningssinsatser

för kabelgenomföring, moduluppbyggd

Låsbygeln gör att tätningssinsatserna hålls på plats ordentligt och förhindrar att de trycks in i skåpet av misstag.

Material:

– Plast

Förp.	Art. nr.
10 st.	2583.120

Systemutbyggnad AX

Plåtflänsar

Plastflänsar

för kabelgenomföring, moduluppbyggd, med metrisk förpräglningar, för AX

Slå enkelt igenom plasten vid förpräglningarna och dra igenom kabeln. Extra kvadratiska öppningar och förstärkningsramar gör att en modulär kabelgenomföring kan monteras direkt.

Temperaturområde:

– Från -40 °C till +80 °C

Material:

– Plast, enligt UL 94-V0

Färg:

– RAL 7035

Kapslingsklass IP enligt IEC 60 529:

– IP 66 vid korrekt montage

Obs:

– Korrekt storlek kan du hämta på produktens beställningssida



Tillbehör:

– Kabelgenomföring, moduluppbyggd, se sidan 85
– Kabelförskruvningar, se sidan 91



Art. nr.	2561.200	2562.200	2563.200	2564.200	2565.200	2566.200	2567.200
Förp.	1 st.	1 st.	1 st.	1 st.	1 st.	1 st.	1 st.
Plåtfläns	Stl. 1	Stl. 2	Stl. 3	Stl. 4	Stl. 5	Stl. 6	Stl. 7
Mått B x D (mm)	256 x 149	339 x 149	447 x 149	534 x 149	301 x 221	401 x 221	436 x 221
	Diameter mm		Antal kabelinföringar				
	2	3	4	5	4	4	4
	1	2	3	4	3	4	5
	2	3	5	6	4	5	5
	1	3	3	5	3	4	4
	2	2	1	1	1	1	4
	–	–	1	1	1	1	1
	–	–	–	–	–	1	1
Kvadratiska öppningar	2	3	4	6	5	6	6

Storlek 1

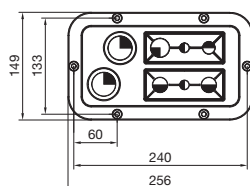

Storlek 2

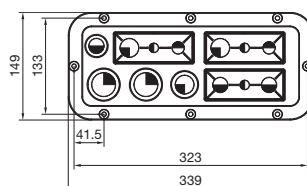

Storlek 3

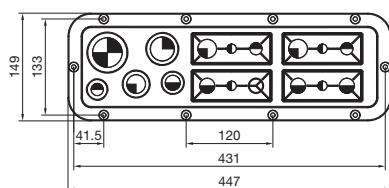

Storlek 5

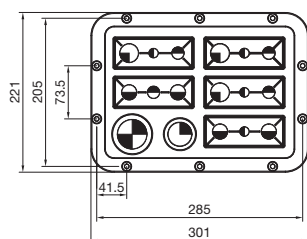

Storlek 4

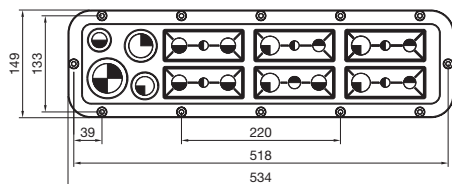

Storlek 6

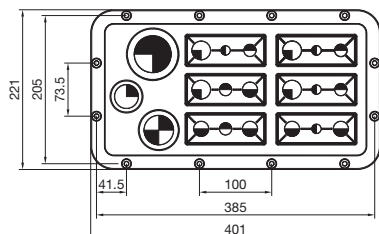

Storlek 7

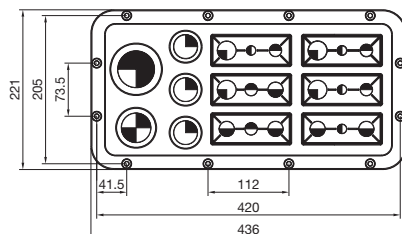

Systemutbyggnad AX

Plåtflänsar



Plastflänsar

med membran, för AX

Stick bara hål i plasten med en spets och dra igenom kabeln.

Material:

– Plast, enligt UL 94-V0

Färg:

– Liknar RAL 7035

Kapslingsklass IP enligt IEC 60 529:

– IP 66 vid korrekt montage

Obs:

– Korrekt storlek kan du hämta på produktens beställningssida

Art. nr.	2561.300	2562.300	2563.300	2564.300	2565.300	2566.300	2567.300
Förp.	1 st.	1 st.	1 st.	1 st.	1 st.	1 st.	1 st.
Plåtfläns	Stl. 1	Stl. 2	Stl. 3	Stl. 4	Stl. 5	Stl. 6	Stl. 7
Mått B x D (mm)	256 x 149	339 x 149	447 x 149	534 x 149	301 x 221	401 x 221	436 x 221
	Diameter mm		Antal kabelinföringar				
●	5 – 11	15	24	36	28	30	30
◐	10 – 15	22	44	46	48	40	50
◑	15 – 25	8	6	8	8	5	8
◒	19 – 34	4	2	2	2	2	2
◓	26 – 35	–	–	4	2	–	2
◔	26 – 54	1	2	2	2	2	2
○	50 – 110	–	–	–	1	1	1

Storlek 1

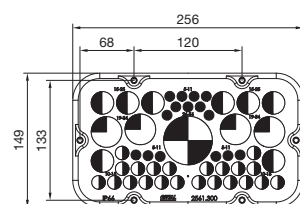

Storlek 2

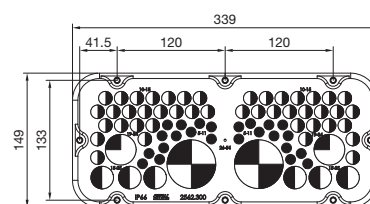

Storlek 3

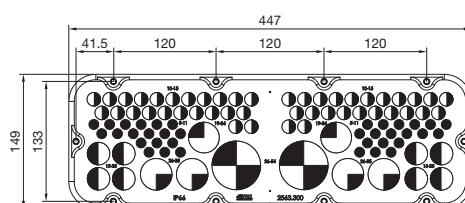

Storlek 4

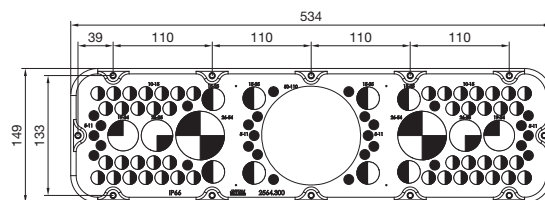

Storlek 5

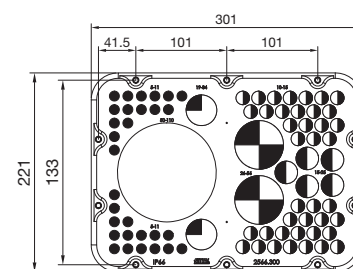

Storlek 6

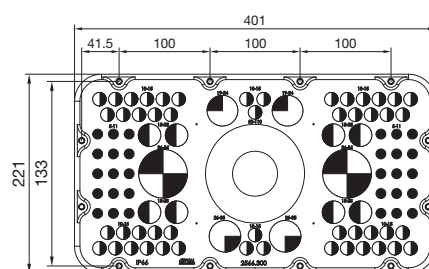

Storlek 7

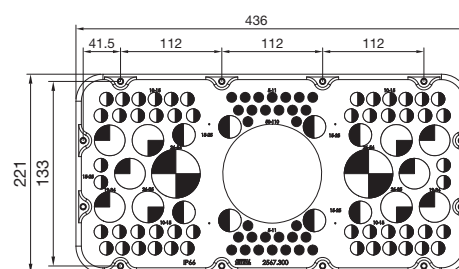

Systemutbyggnad AX

Plåtflänsar

Metallflänsar

med metrisk förpräglning, för AX

Hål för kabelförskruvningar slås lätt ut med en skruvmejsel.

Material:

– Stålpåt

Färg:

– RAL 7035

Kapslingsklass IP enligt IEC 60 529:

– IP 66 vid korrekt montage

Obs:

– Korrekt storlek kan du hämta på produktens beställningssida



Tillbehör:

– Kabelförskruvningar av polyamid eller mässing, se sidan 91



Art. nr.	2571.100	2572.100	2573.100	2574.100	2575.100	2576.100	2577.100	
Förp.	1 st.	1 st.	1 st.	1 st.	1 st.	1 st.	1 st.	
Plåtfläns	Stl. 1	Stl. 2	Stl. 3	Stl. 4	Stl. 5	Stl. 6	Stl. 7	
Mått B x D (mm)	256 x 149	339 x 149	447 x 149	534 x 149	301 x 221	401 x 221	436 x 221	
	Diameter mm		Antal kabelinföringar					
	M12	2	–	4	1	2	2	6
	M16	2	6	4	6	10	10	10
	M20	9	4	7	8	8	8	8
	M25	5	10	15	11	10	18	20
	M32	1	2	2	6	2	4	4
	M40	1	2	2	4	4	4	4

Storlek 1

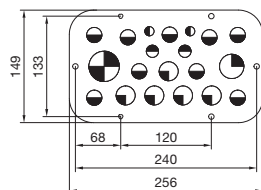

Storlek 2

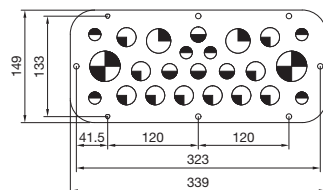

Storlek 3

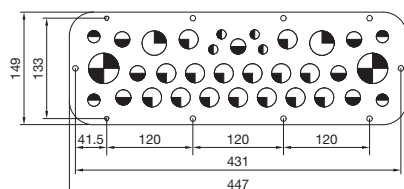

Storlek 5

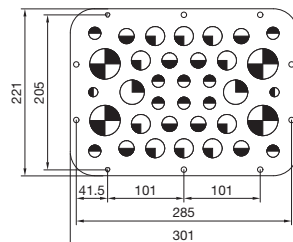

Storlek 4

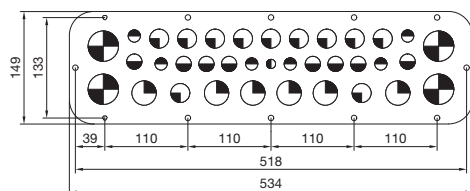

Storlek 6

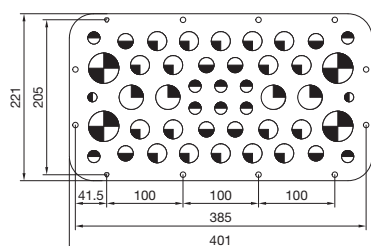

Storlek 7

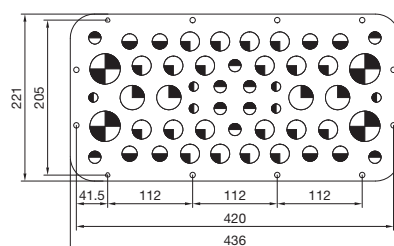

Systemutbyggnad AX

Plåtflänsar/kontaktgenomföring



Plåtflänsar

med gummiklämprofil, för AX

För införing av förkontakterade kablar när plåtflänsen redan är monterad på skåpet.

En delad plåtfläns kan tätas med skjutbara plåtar med gummiklämprofil.

Material:

– Plåtfläns: Stålblåt

Färg:

– RAL 7035

Kapslingsklass IP enligt IEC 60 529:

– IP 55 vid korrekt montage

Plåtflänsar, storlek	Dimension mm	Förp.	Art. nr.
5	301 × 221	1 st.	2565.400
6	401 × 221	1 st.	2566.400
7	436 × 221	1 st.	2567.400



Kontaktdonsgenomföring, liten

För förkontakterade kablar med kontaktdon.

■ Kan användas till materialtjocklekar på upp till 4 mm

■ Med buntband kan man göra en dragavlastning av den kontakterade kabeln

Material:

– Plast

Färg:

– RAL 9005

Kapslingsklass IP enligt IEC 60 529:

– IP 65 vid korrekt montage

Leveransomfattning:

– Inkl. fastsättningsmaterial

Passar för	Förp.	Art. nr.
2 kablar Ø 6 – 8 mm	1 st.	2400.300
3 kablar Ø 4 – 6 mm	5 st.	2400.500

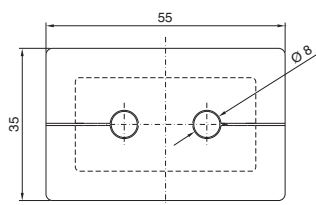

2400.300

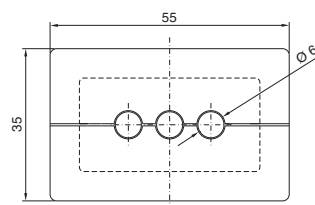

2400.500

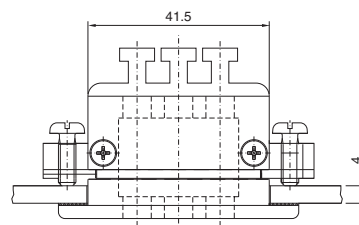
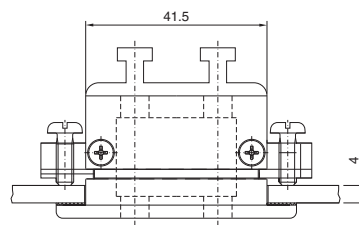
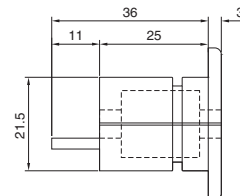

Montagehålbild

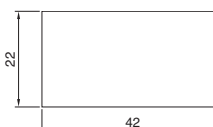

Systemutbyggnad AX

Kabelförskruvningar

Kabelförskruvning i mässing

Fördelar:

- genom att beställa förskruvning och låsmuttrar tillsammans i en förpackning sparar man in extra beställningskostnader och förvaringsutrymme.
- klämlameller för konstant tryck och kabelskonande dragavlastning

Material:

- Mässing
- Tätning: TPE/NBR

Yta:

- Förmicklad

Kapslingsklass IP enligt IEC 60 529:

- IP 68 (5 bar, 30 min.)

Godkännanden:

- VDE

Storlek	Förp.	Art. nr.
M12 × 1,5	15 st.	2411.801
M16 × 1,5	15 st.	2411.811
M20 × 1,5	10 st.	2411.821
M25 × 1,5	10 st.	2411.831
M32 × 1,5	5 st.	2411.841
M40 × 1,5	4 st.	2411.851
M50 × 1,5	2 st.	2411.861
M63 × 1,5	1 st.	2411.871



Kabelförskruvning i polyamid

Fördelar:

- genom att beställa förskruvning och låsmuttrar tillsammans i en förpackning sparar man in extra beställningskostnader och förvaringsutrymme.
- klämlameller för konstant tryck och kabelskonande dragavlastning

Material:

- Polyamid 6
- Tätning: Neopren

Färg:

- RAL 7035

Kapslingsklass IP enligt IEC 60 529:

- IP 68 (5 bar, 30 min.)

Godkännanden:

- VDE

Storlek	Förp.	Art. nr.
M12 × 1,5	50 st.	2411.601
M16 × 1,5	50 st.	2411.611
M20 × 1,5	50 st.	2411.621
M25 × 1,5	25 st.	2411.631
M32 × 1,5	15 st.	2411.641
M40 × 1,5	5 st.	2411.651
M50 × 1,5	5 st.	2411.661
M63 × 1,5	3 st.	2411.671



EMC-kabelförskruvning

Alternativt kan kabelmanteln avbrytas på kontaktplatsen eller avlägsnas helt i skåpet. Kabelskärmningen i skåpet upprätthålls. Den medföljande låsmuttern skär in i lackeringen vid fastskruvning, så att det uppstår en elektrisk förbindelse.

Kapslingsklass IP enligt IEC 60 529:

- IP 68

Kabelförskruvningar, metriska

Storlek	Kabeldiameter mm	Minimal skärmdiameter ¹⁾ mm	Förp.	Art. nr.
M16	4,5 – 10	3	5 st.	2843.160
M20	6 – 12	5	5 st.	2843.200
M25	11 – 17	8	5 st.	2843.250
M32	15 – 21	10	1 st.	2843.320
M40	19 – 28	15	1 st.	2843.400
M50	27 – 38	19	1 st.	2843.500
M63	34 – 44	30	1 st.	2843.630

¹⁾ Minimal skärmdiameter = kabeldiameter minus kabelmantel



Systembelysning LED



Kompaktapparatskåp AX sidan 30 **Anslutningstillbehör** sidan 93

Fördelar:

- Optimal belysning i hela skåpet
- Valfritt med kläm-, skruv- eller magnetfastsättning
- Passande utrustning för alla typer av användning

Material:

- Plast
- Aluminium

Färg:

- Skåp: RAL 7016

Ljuskategori:





- 4000 K (neutralvit)

Leveransomfattning:

- Inkl. fastsättningskruvar

Obs:

- Anslutningstillbehör beställs separat
- Information om landsspecifika utföranden finns på Internet
- Andra typer av systembelysning, t.ex. med högre ljusflöde och med rörelsedetektor, finns på Internet

Art. nr.					
Ljusflöde (Lumen)		2500.114	2500.110	2500.104	2500.100
Längd (mm)		600	600	400	400
Märkspänning	100 – 240 V AC	■	■	■	■
Kapslingsklass		II (skyddsisolerad)			
Godkännanden	UL	■	–	■	–
	cUL	■	–	■	–
	CCC	■	■	■	■
	ENEC	■	■	■	■
Montagetyp	Skruv	■	■	■	■
	Klämfastsättning	■	■	■	■
	Magnetfastsättning på ytor (tillbehör)	■	■	■	■
Anslutningsmöjligheter	Inmatning	2-polig	2-polig	2-polig	2-polig
	Genomgångskablage	2-polig	2-polig	2-polig	2-polig
	Dörrkontakt (tillbehör)	■	■	■	■
Tillbehör					
Skena för inre utbyggnad		Se sidan 77			
Fastsättningssats med magnet		2500.490	2500.490	2500.490	2500.490
Dörrkontakt		–	2500.460	–	2500.460
Dörrkontakt, UL		2500.470	–	2500.470	–
Dessutom behövs: Anslutningstillbehör efter typ av användning					
Inmatning, 2-polig		–	2500.420	–	2500.420
Inmatning, 2-polig, UL		2500.520	–	2500.520	–
Genomgångskablage, 2-poligt		–	2500.450	–	2500.450
Genomgångskablage, 2-poligt, UL		2500.550	–	2500.550	–

Systembelysning LED

Tillbehör

Anslutningstillbehör

för systembelysning LED

För tidsbesparande och enkel anslutning av belysning kan följande komponenter användas:



Tillbehör:

– Buntband 2597.000

Anslutningsledning för	UL	Längd mm	Förp.	Art. nr.
[1] Inmatning, 2-polig, 100–240 V AC	■	3000	1 st.	orange 2500.520
[1] Inmatning, 2-polig, 100–240 V AC	–	3000	5 st.	2500.420
[2] Genomgångskablage, 2-poligt, 100 – 240 V AC	■	1000	1 st.	2500.550
[2] Genomgångskablage, 2-poligt, 100 – 240 V AC	–	1000	5 st.	2500.450

- A** Anslutningsledning för inkoppling
- B** Anslutningsledning för genomgångskablage
- C** Dörrkontakt med anslutningsledning (för systembelysning LED med integrerad rörelsesensor ej nödvändig)

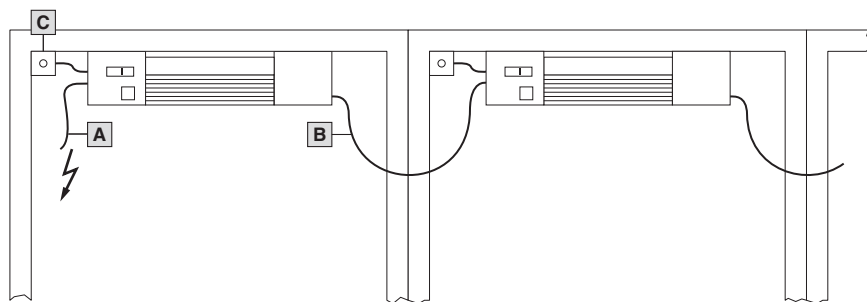

Dörrkontakt

för systembelysning LED

Leveransomfattning:

– Inkl. fastsättningsmaterial

	UL	Längd mm	passar för	Förp.	Art. nr.
Anslutningsledning	–	800	230 V AC/24 V DC,	1 st.	2500.460
	■	800	1 A	1 st.	2500.470

Fastsättningsats med magnet

för systembelysning LED

För fastklistring på baksidan av lamporna utan uttag.

Förp.	Art. nr.
2 st.	2500.490

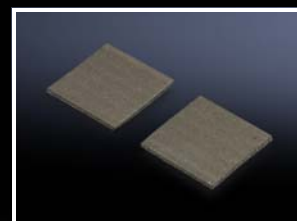



KOPPLINGSLÅDOR KX – ÖVERLÄGSEN **PRECISION**

Bättre precision och större fri montageöppning tack vare runtom självcentrerande och verktygsfritt monterbara minivridlås.





Djuputnyttjande

Profilskenorna kan antingen monteras på framsidan av den inbyggda montagehållisten eller – för att utnyttja skåpdjupet bättre – direkt på skåpets bakstycke.

Precision

Minivridlåset manövreras blixtnabbt. Ett kvarts varv räcker för att centrera locket korrekt vid låsning och positionera det tättslutande runtom.

Säkerhet

Skåpets platt konstruerade kantning gör att den heltäckande PU-skumtätningen ligger an brett och säkert, så att kapslingsklassen IP 66 kan säkerställas.



Potentialutjämning

Montage av plåtflänsen omfattar även automatisk potentialutjämning. Denna säkerställs genom två självgående skruvar som förs genom särskilda hål och på så sätt upprättar kontakt.



Montagekomfort

Den standardmässiga genomföringen i bakstycket ger snabb fastskruvning av väggfästet utifrån med en självgående skruv – utan låsmutter på insidan. Den höga kapslingsklassen bevaras utan begränsningar.



Jordning

Skyddsledaranslutning ger en extra snabb och bekväm jordning, även i efterhand.



Säkerställd kapslingsklass

Den heltäckande PU-skumtätningen gör att kapslingsklassen kan säkerställas i temperaturer mellan -20 °C och +80 °C. Den kan vid behov lackeras över.

Smååador KX

Kopplingsåador KX, stålplåt, utan fläns



Systemutbyggnad sidan 126 Kopplingsåador KX, rostfritt stål sidan 103

Material:

- Skåp: Stålplåt
- Lock: Stålplåt, omgivande inskummad PU-tätning

Yta:

- Skåp och lock: Doppgrundrad, pulverlackerad på utsidan, strukturlack

Färg:

- RAL 7035

Kapslingsklass IP enligt IEC 60 529:

- IP 66

Kapslingsklass NEMA:

- NEMA 4

Leveransomfattning:

- Skåp med lock
- Minivridlås

Godkännanden:

- UL
 - cUL
 - CSA
- Ytterligare godkännanden hittar du på Internet.

Kopplingsåador KX, stålplåt, utan fläns

Bredd mm	Förp.	150	200	200	300	300	400	Sidan
Höjd mm		150	150	200	150	200	200	
Djup mm		80	80	80	80	80	80	
Materialtjocklek skåp mm		1,25	1,25	1,25	1,25	1,25	1,25	
Materialtjocklek lock mm		1,25	1,25	1,25	1,25	1,25	1,25	
Art. nr.	1 st.	1514.000	1528.000	1516.000	1515.000	1517.000	1518.000	
Vikt, ca kg		1,4	1,6	1,9	2,1	2,6	3,2	
Minivridlås		4	4	4	4	4	4	

Tillbehör

Väggfästningsvinkel, för AX stålplåt, KX stålplåt	4 st.	1590.010	1590.010	1590.010	1590.010	1590.010	1590.010	129
Mastfästning	2 st.	2584.100	2584.100	2584.100	2584.100	2584.100	2584.100	131
Montageplåtar	1 st.	1560.800	1575.800	1562.800	1561.800	1563.800	1564.800	132
Profilskenor TS 35/7,5	10 st.	2314.000	2315.000	2315.000	2316.000	2316.000	2317.000	132
Profilskenor TS 35/15		-	-	-	-	-	-	
Montageclips för profilskenor	30 st.	2309.000	2309.000	2309.000	2309.000	2309.000	2309.000	133
Montagevinkel	4 st.	4597.000	4597.000	4597.000	4597.000	4597.000	4597.000	79
Montagebygel	20 st.	2365.000	2365.000	2365.000	2365.000	2365.000	2365.000	80
Fäste för andra montageplanet	20 st.	2309.100	2309.100	2309.100	2309.100	2309.100	2309.100	133
Lockfäste	6 st.	1591.100	1591.100	1591.100	1591.100	1591.100	1591.100	128
Lockgångjärn	6 st.	1592.200	1592.200	1592.200	1592.200	1592.200	1592.200	128
Jordningsband	5 st.	2565.100	2565.100	2565.100	2565.100	2565.100	2565.100	133
Ihopbyggnadssats		-	-	-	-	-	-	
Tryckavlastningsplugg	5 st.	2459.500	2459.500	2459.500	2459.500	2459.500	2459.500	126
Kondensavlopp	6 st.	2459.000	2459.000	2459.000	2459.000	2459.000	2459.000	126
Borrskruvar	300 st.	2487.000	2487.000	2487.000	2487.000	2487.000	2487.000	81
Kontaktadonsgenomföring	5 st.	2400.500	2400.500	2400.500	2400.500	2400.500	2400.500	134

Kopplingsådor KX, stålplåt, utan fläns

Bredd mm	Förp.	150	200	200	300	300	Sidan
Höjd mm		150	150	200	150	200	
Djup mm		120	120	120	120	120	
Materialtjocklek skåp mm		1,25	1,25	1,25	1,25	1,25	
Materialtjocklek lock mm		1,25	1,25	1,25	1,25	1,25	
Art. nr.	1 st.	1500.000	1529.000	1502.000	1501.000	1503.000	
Vikt, ca kg		1,6	1,8	2,3	2,6	3,0	
Minivridlås		4	4	4	4	4	

Tillbehör

Väggfastsättningsvinkel, för AX stålplåt, KX stålplåt	4 st.	1590.010	1590.010	1590.010	1590.010	1590.010	129
Mastfastsättning	2 st.	2584.100	2584.100	2584.100	2584.100	2584.100	131
Montageplåtar	1 st.	1560.800	1575.800	1562.800	1561.800	1563.800	132
Profilskenor TS 35/7,5	10 st.	2314.000	2315.000	2315.000	2316.000	2316.000	132
Profilskenor TS 35/15		-	-	-	-	-	
Montageclips för profilskenor	30 st.	2309.000	2309.000	2309.000	2309.000	2309.000	133
Montagevinkel	4 st.	4597.000	4597.000	4597.000	4597.000	4597.000	79
Montagebygel	20 st.	2366.000	2366.000	2366.000	2366.000	2366.000	80
Fäste för andra montageplanet	20 st.	2309.100	2309.100	2309.100	2309.100	2309.100	133
Lockfäste	6 st.	1591.100	1591.100	1591.100	1591.100	1591.100	128
Lockgångjärn	6 st.	1592.200	1592.200	1592.200	1592.200	1592.200	128
Jordningsband	5 st.	2565.050	2565.050	2565.050	2565.050	2565.050	133
Ihopbyggnadssats	1 st.	1199.100	1199.100	1199.100	1199.100	1199.100	126
Tryckavlastningsplugg	5 st.	2459.500	2459.500	2459.500	2459.500	2459.500	126
Kondensavlopp	6 st.	2459.000	2459.000	2459.000	2459.000	2459.000	126
Borrskruvar	300 st.	2487.000	2487.000	2487.000	2487.000	2487.000	81
Kontaktadonsgenomföring	5 st.	2400.500	2400.500	2400.500	2400.500	2400.500	134

Kopplingsådor KX, stålplåt, utan fläns

Bredd mm	Förp.	300	400	400	400	400	500	Sidan
Höjd mm		300	150	200	300	400	200	
Djup mm		120	120	120	120	120	120	
Materialtjocklek skåp mm		1,25	1,25	1,25	1,25	1,25	1,25	
Materialtjocklek lock mm		1,25	1,25	1,25	1,25	1,25	1,25	
Art. nr.	1 st.	1507.000	1589.000	1504.000	1508.000	1511.000	1505.000	
Vikt, ca kg		4,0	3,2	3,6	4,8	6,2	4,4	
Minivridlås		4	4	4	4	4	4	

Tillbehör

Väggfastsättningsvinkel, för AX stålplåt, KX stålplåt	4 st.	1590.010	1590.010	1590.010	1590.010	1590.010	1590.010	129
Mastfastsättning	2 st.	2584.100	2584.100	2584.100	2584.100	2584.100	2584.100	131
Montageplåtar	1 st.	1567.800	1576.800	1564.800	1568.800	1571.800	1565.800	132
Profilskenor TS 35/7,5	10 st.	2316.000	2317.000	2317.000	2317.000	2317.000	-	132
Profilskenor TS 35/15	10 st.	-	-	-	-	-	2318.000	132
Montageclips för profilskenor	30 st.	2309.000	2309.000	2309.000	2309.000	2309.000	2309.000	133
Montagevinkel	4 st.	4597.000	4597.000	4597.000	4597.000	4597.000	4597.000	79
Montagebygel	20 st.	2366.000	2366.000	2366.000	2366.000	2366.000	2366.000	80
Fäste för andra montageplanet	20 st.	2309.100	2309.100	2309.100	2309.100	2309.100	2309.100	133
Lockfäste	6 st.	1591.100	1591.100	1591.100	1591.100	1591.100	1591.100	128
Lockgångjärn	6 st.	1592.200	1592.200	1592.200	1592.200	1592.200	1592.200	128
Jordningsband	5 st.	2565.050	2565.050	2565.050	2565.050	2565.050	2565.050	133
Ihopbyggnadssats	1 st.	1199.100	1199.100	1199.100	1199.100	1199.100	1199.100	126
Tryckavlastningsplugg	5 st.	2459.500	2459.500	2459.500	2459.500	2459.500	2459.500	126
Kondensavlopp	6 st.	2459.000	2459.000	2459.000	2459.000	2459.000	2459.000	126
Borrskruvar	300 st.	2487.000	2487.000	2487.000	2487.000	2487.000	2487.000	81
Kontaktadonsgenomföring	5 st.	2400.500	2400.500	2400.500	2400.500	2400.500	2400.500	134

Småådor KX

Kopplingsådor KX, stålplåt, utan fläns

Bredd mm	Förp.	500	600	600	600	800	800	Sidan
Höjd mm		300	200	300	400	200	400	
Djup mm		120	120	120	120	120	120	
Materialtjocklek skåp mm		1,25	1,25	1,25	1,25	1,25	1,25	
Materialtjocklek lock mm		1,25	1,25	1,25	1,25	1,25	1,25	
Art. nr.	1 st.	1509.000	1506.000	1510.000	1512.000	1527.000	1513.000	
Vikt, ca kg		5,8	5,7	6,8	8,4	6,8	11,0	
Minivridlås		4	6	6	6	6	6	
Tillbehör								
Väggfästsättningsvinkel, för AX stålplåt, KX stålplåt	4 st.	1590.010	1590.010	1590.010	1590.010	1590.010	1590.010	129
Mastfästsättning	2 st.	2584.100	2584.100	2584.100	2584.100	2584.100	2584.100	131
Montageplåtar	1 st.	1569.800	1566.800	1570.800	1572.800	1574.800	1573.800	132
Profilskenor TS 35/7,5		-	-	-	-	-	-	
Profilskenor TS 35/15	10 st.	2318.000	2319.000	2319.000	2319.000	-	-	132
Montageclips för profilskenor	30 st.	2309.000	2309.000	2309.000	2309.000	2309.000	2309.000	133
Montagevinkel	4 st.	4597.000	4597.000	4597.000	4597.000	4597.000	4597.000	79
Montagebygel	20 st.	2366.000	2366.000	2366.000	2366.000	2366.000	2366.000	80
Fäste för andra montageplanet	20 st.	2309.100	2309.100	2309.100	2309.100	2309.100	2309.100	133
Lockfäste	6 st.	1591.100	1591.100	1591.100	1591.100	1591.100	1591.100	128
Lockgångjärn	6 st.	1592.200	1592.200	1592.200	1592.200	1592.200	1592.200	128
Jordningsband	5 st.	2565.050	2565.050	2565.050	2565.050	2565.050	2565.050	133
Ihopbyggnadssats	1 st.	1199.100	1199.100	1199.100	1199.100	1199.100	1199.100	126
Tryckavlastningsplugg	5 st.	2459.500	2459.500	2459.500	2459.500	2459.500	2459.500	126
Kondensavlopp	6 st.	2459.000	2459.000	2459.000	2459.000	2459.000	2459.000	126
Borrskruvar	300 st.	2487.000	2487.000	2487.000	2487.000	2487.000	2487.000	81
Kontaktdonsgenomföring	5 st.	2400.500	2400.500	2400.500	2400.500	2400.500	2400.500	134

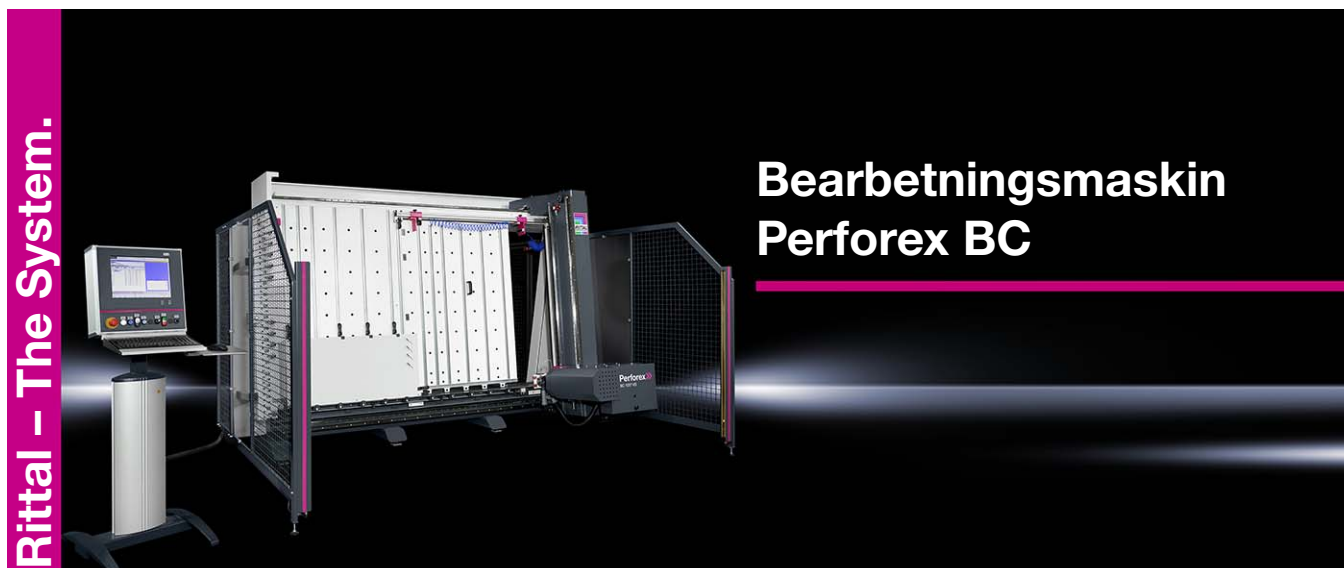

Småådor KX

Kopplingsådor KX, stålplåt, med fläns



Systemutbyggnad sidan 126 Kopplingsådor KX, rostfritt stål sidan 103

Material:

- Skåp: Stålplåt
- Lock: Stålplåt, omgivande inskummad PU-tätning

Yta:

- Skåp och lock: Doppgrunde-rad, pulverlackerad på utsidan, strukturlack

Färg:

- RAL 7035

Kapslingsklass IP enligt IEC 60 529:

- IP 55

Kapslingsklass NEMA:

- NEMA 12

Leveransomfattning:

- Skåp med lock
- Minivridlås
- Stålplåtflänsar med tätningar och fastsättningsmaterial

Godkännanden:

- UL
 - cUL
 - CSA
- Ytterligare godkännanden hittar du på Internet.

Kopplingsådor KX, stålplåt, med fläns

Bredd mm	Förp.	300	300	300	400	400	400	500	Sidan
Höjd mm		150	200	300	200	300	400	200	
Djup mm		120	120	120	120	120	120	120	
Materialtjocklek skåp mm		1,25	1,25	1,25	1,25	1,25	1,25	1,25	
Materialtjocklek lock mm		1,25	1,25	1,25	1,25	1,25	1,25	1,25	
Art. nr.	1 st.	1530.000	1531.000	1535.000	1532.000	1536.000	1539.000	1533.000	
Vikt, ca kg		2,7	3,3	4,5	4,0	5,2	6,7	4,9	
Minivridlås		4	4	4	4	4	4	4	
Plåtfläns (upptill + nedtill), antal		1 + 1	1 + 1	1 + 1	1 + 1	1 + 1	1 + 1	2 + 2	
Plåtfläns (vänster + höger), antal		-	-	1 + 1	-	1 + 1	1 + 1	-	

Tillbehör

Väggfastsättningsvinkel, för AX stålplåt, KX stålplåt	4 st.	1590.010	1590.010	1590.010	1590.010	1590.010	1590.010	1590.010	129
Mastfastsättning	2 st.	2584.100	2584.100	2584.100	2584.100	2584.100	2584.100	2584.100	131
Montageplåtar	1 st.	1561.800	1563.800	1567.800	1564.800	1568.800	1571.800	1565.800	132
Profilskenor TS 35/7,5	10 st.	2316.000	2316.000	2316.000	2317.000	2317.000	2317.000	-	132
Profilskenor TS 35/15	10 st.	-	-	-	-	-	-	2318.000	132
Montageclips för profilskenor	30 st.	2309.000	2309.000	2309.000	2309.000	2309.000	2309.000	2309.000	133
Montagevinkel	4 st.	4597.000	4597.000	4597.000	4597.000	4597.000	4597.000	4597.000	79
Montagebygel	20 st.	2366.000	2366.000	2366.000	2366.000	2366.000	2366.000	2366.000	80
Fäste för andra montageplanet	20 st.	2309.100	2309.100	2309.100	2309.100	2309.100	2309.100	2309.100	133
Lockfäste	6 st.	1591.100	1591.100	1591.100	1591.100	1591.100	1591.100	1591.100	128
Lockgångjärn	6 st.	1592.200	1592.200	1592.200	1592.200	1592.200	1592.200	1592.200	128
Metallflänsar	1 st.	1581.200	1581.200	1581.200	1581.200	1581.200	1581.200	1581.200	134
Jordningsband	5 st.	2565.050	2565.050	2565.050	2565.050	2565.050	2565.050	2565.050	133
Ihopbyggnadssats	1 st.	1199.100	1199.100	1199.100	1199.100	1199.100	1199.100	1199.100	126
Tryckavlastningsplugg	5 st.	2459.500	2459.500	2459.500	2459.500	2459.500	2459.500	2459.500	126
Kondensavlopp	6 st.	2459.000	2459.000	2459.000	2459.000	2459.000	2459.000	2459.000	126
Borrskruvar	300 st.	2487.000	2487.000	2487.000	2487.000	2487.000	2487.000	2487.000	81
Kontaktadonsgenomföring	5 st.	2400.500	2400.500	2400.500	2400.500	2400.500	2400.500	2400.500	134

Småådor KX

Kopplingsådor KX, stålplåt, med fläns

Bredd mm	Förp.	500	600	600	800	Sidan
Höjd mm		300	300	400	400	
Djup mm		120	120	120	120	
Materialtjocklek skåp mm		1,25	1,25	1,25	1,25	
Materialtjocklek lock mm		1,25	1,25	1,25	1,25	
Art. nr.	1 st.	1537.000	1538.000	1540.000	1541.000	
Vikt, ca kg		5,2	7,7	9,0	12,0	
Minivridlås		4	6	6	6	
Plåtfläns (upptill + nedtill), antal		2 + 2	2 + 2	2 + 2	3 + 3	
Plåtfläns (vänster + höger), antal		1 + 1	1 + 1	1 + 1	1 + 1	
Tillbehör						
Väggfastsättningsvinkel, för AX stålplåt, KX stålplåt	4 st.	1590.010	1590.010	1590.010	1590.010	129
Mastfastsättning	2 st.	2584.100	2584.100	2584.100	2584.100	131
Montageplåtar	1 st.	1569.800	1570.800	1572.800	1573.800	132
Profilskenor TS 35/7,5		-	-	-	-	
Profilskenor TS 35/15	10 st.	2318.000	2319.000	2319.000	-	132
Montageclips för profilskenor	30 st.	2309.000	2309.000	2309.000	2309.000	133
Montagevinkel	4 st.	4597.000	4597.000	4597.000	4597.000	79
Montagebygel	20 st.	2366.000	2366.000	2366.000	2366.000	80
Fäste för andra montageplanet	20 st.	2309.100	2309.100	2309.100	2309.100	133
Lockfäste	6 st.	1591.100	1591.100	1591.100	1591.100	128
Lockgångjärn	6 st.	1592.200	1592.200	1592.200	1592.200	128
Metallflänsar	1 st.	1581.200	1581.200	1581.200	1581.200	134
Jordningsband	5 st.	2565.050	2565.050	2565.050	2565.050	133
Ihopbyggnadssats	1 st.	1199.100	1199.100	1199.100	1199.100	126
Tryckavlastningsplugg	5 st.	2459.500	2459.500	2459.500	2459.500	126
Kondensavlopp	6 st.	2459.000	2459.000	2459.000	2459.000	126
Borrskruvar	300 st.	2487.000	2487.000	2487.000	2487.000	81
Kontaktadonsgenomföring	5 st.	2400.500	2400.500	2400.500	2400.500	134



Rittal – The System.

Väggfäste

Småådor KX

Kopplingslådor KX, rostfritt stål, utan fläns



Systemutbyggnad sidan 126 Kopplingslådor KX, stålplåt sidan 98

Material:

- Skåp: Rostfritt stål 1.4301 (AISI 304)
- Lock: Rostfritt stål 1.4301 (AISI 304), omgivande inskummad PU-tätning

Yta:

- Skåp och lock: Streckslipad, korn 400

Kapslingsklass IP enligt

- IEC 60 529:**
- IP 66

Kapslingsklass NEMA:

- NEMA 4X

Leveransomfattning:

- Skåp med lock
- Minivridlås

Godkännanden:

- UL
 - cUL
 - CSA
- Ytterligare godkännanden hittar du på Internet.

Kopplingslådor KX, rostfritt stål, utan fläns

Bredd mm	Förp.	150	150	300	200	200	Sidan
Höjd mm		150	150	150	200	200	
Djup mm		80	120	80	80	120	
Materialtjocklek skåp mm		1,25	1,25	1,25	1,25	1,25	
Materialtjocklek lock mm		1,25	1,25	1,25	1,25	1,25	
Art. nr.	1 st.	1560.000	1564.000	1561.000	1562.000	1565.000	
Vikt, ca kg		1,3	1,6	1,8	1,8	2,2	
Minivridlås		4	4	4	4	4	

Tillbehör

Väggfastsättningsvinkel, för AX rostfritt stål, KX rostfritt stål	4 st.	1594.010	1594.010	1594.010	1594.010	1594.010	73
Väggfastsättningsvinkel	4 st.	-	-	2583.010	2583.010	2583.010	75
Mastfastsättning	2 st.	2584.100	2584.100	2584.100	2584.100	2584.100	131
Montageplåtar	1 st.	1560.800	1560.800	1561.800	1562.800	1562.800	132
Profilskenor TS 35/7,5	10 st.	2314.000	2314.000	2316.000	2315.000	2315.000	132
Montageclips för profilskenor	30 st.	2309.000	2309.000	2309.000	2309.000	2309.000	133
Montagevinkel	4 st.	4597.000	4597.000	4597.000	4597.000	4597.000	79
Montagebygel	20 st.	2365.000	2366.000	2365.000	2365.000	2366.000	80
Fäste för andra montageplanet	20 st.	2309.100	2309.100	2309.100	2309.100	2309.100	133
Lockfäste	6 st.	1591.100	1591.100	1591.100	1591.100	1591.100	128
Lockgångsjärn, rostfritt stål	2 st.	1592.210	1592.210	1592.210	1592.210	1592.210	128
Jordningsband	5 st.	2565.100	2565.050	2565.100	2565.100	2565.050	133
Ihopbyggnadssats	1 st.	-	1199.100	-	-	1199.100	126
Tryckavlastningsplugg	5 st.	2459.500	2459.500	2459.500	2459.500	2459.500	126
Kondensavlopp	6 st.	2459.000	2459.000	2459.000	2459.000	2459.000	126
Borrskruvar	300 st.	2487.000	2487.000	2487.000	2487.000	2487.000	81

Småådor KX

Kopplingsådor KX, rostfritt stål, utan fläns

Bredd mm	Förp.	300	300	400	300	400	Sidan
Höjd mm		200	200	200	300	300	
Djup mm		80	120	120	120	120	
Materialtjocklek skåp mm		1,25	1,25	1,25	1,25	1,25	
Materialtjocklek lock mm		1,25	1,25	1,25	1,25	1,25	
Art. nr.	1 st.	1563.000	1566.000	1568.000	1567.000	1569.000	
Vikt, ca kg		2,4	2,9	3,6	3,9	4,6	
Minivridlås		4	4	4	4	4	
Tillbehör							
Väggfastsättningsvinkel, för AX rostfritt stål, KX rostfritt stål	4 st.	1594.010	1594.010	1594.010	1594.010	1594.010	73
Väggfastsättningsvinkel	4 st.	2583.010	2583.010	2583.010	2583.010	2583.010	75
Mastfastsättning	2 st.	2584.100	2584.100	2584.100	2584.100	2584.100	131
Montageplåtar	1 st.	1563.800	1563.800	1564.800	1567.800	1568.800	132
Profilskenor TS 35/7,5	10 st.	2316.000	2316.000	2317.000	2316.000	2317.000	132
Montageclips för profilskenor	30 st.	2309.000	2309.000	2309.000	2309.000	2309.000	133
Montagevinkel	4 st.	4597.000	4597.000	4597.000	4597.000	4597.000	79
Montagebygel	20 st.	2365.000	2366.000	2366.000	2366.000	2366.000	80
Fäste för andra montageplanet	20 st.	2309.100	2309.100	2309.100	2309.100	2309.100	133
Lockfäste	6 st.	1591.100	1591.100	1591.100	1591.100	1591.100	128
Lockgångsjärn, rostfritt stål	2 st.	1592.210	1592.210	1592.210	1592.210	1592.210	128
Jordningsband	5 st.	2565.100	2565.050	2565.050	2565.050	2565.050	133
Ihopbyggnadssats	1 st.	–	1199.100	1199.100	1199.100	1199.100	126
Tryckavlastningsplugg	5 st.	2459.500	2459.500	2459.500	2459.500	2459.500	126
Kondensavlopp	6 st.	2459.000	2459.000	2459.000	2459.000	2459.000	126
Borrskruvar	300 st.	2487.000	2487.000	2487.000	2487.000	2487.000	81



AX. KX. SYSTEM PERFECTION.

Väggfäste



ENCLOSURES

POWER DISTRIBUTION

CLIMATE CONTROL

IT INFRASTRUCTURE

SOFTWARE & SERVICES



FRIEDHELM LOH GROUP

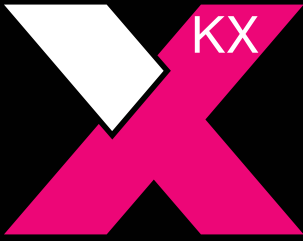

E-BOX KX – ÄNNU MER **TIDSBESPARING**

Bättre effektivitet genom förenklad mekanisk bearbetning tack vare lös medföljande dörr och vridlås som kan monteras utan verktyg.





Fritt utrymme

Dörrens 180°-gångjärn ger gott om utrymme och förbättrar åtkomligheten till skåpets inre.



Säker funktion

Vridlåset med dubbel låsinsats som kan monteras utan verktyg försluter skåpet säkert och ger möjlighet till integrering i individuella låssystem.



Säkerhet

Skåpets platt konstruerade kantning gör att den heltäckande PU-skumtätningen ligger an brett och säkert, så att kapslingsklassen IP 66 kan säkerställas.





Snabbhet

Montageplåt och dörr kan tas ut direkt ur förpackningen och snabbt börja bearbetas.



Montagekomfort

Den standardmässiga genomföringen i bakstycket ger snabb fastskruvning av väggfästet utifrån med en självgående skruv – utan låsmutter på insidan. Den höga kapslingsklassen bevaras utan begränsningar.



Säkerställd kapslingsklass

Den heltäckande PU-skumtätningen gör att kapslingsklassen kan säkerställas i temperaturer mellan -20 °C och +80 °C. Den kan vid behov lackeras över.



Jordning

Skyddsledaranslutning ger en extra snabb och bekväm jordning, även i efterhand.

Småådor KX

E-box KX, stålplåt



Systemutbyggnad sidan 126 E-box KX, rostfritt stål sidan 115

Material:

- Skåp: Stålplåt
- Dörr: Stålplåt, omgivande inskummad PU-tätning

Yta:

- Skåp och dörr: Doppgrunderad, pulverlackerad på utsidan, strukturlack
- Montageplåt: Förzinkad

Färg:

- RAL 7035

Kapslingsklass IP enligt**IEC 60 529:**

- IP 66

Kapslingsklass NEMA:

- NEMA 4

Leveransomfattning:

- Skåp med dörr
- Montageplåt
- Vridlås med dubbel 3 mm låsinsats

Godkännanden:

- UL
- cUL
- CSA

Ytterligare godkännanden hittar du på Internet.

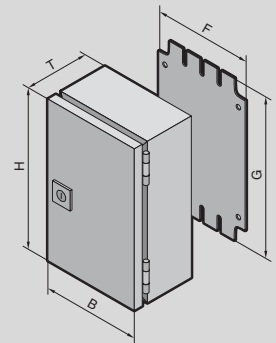

E-box KX, stålplåt, djup 80 mm

Bredd (B) mm	Förp.	150	150	200	200	200	Sidan
Höjd (H) mm		150	300	200	300	400	
Djup (T) mm		80	80	80	80	80	
Montageplåtens bredd (F) mm		125	125	175	175	175	
Montageplåtens höjd (G) mm		135	285	185	285	385	
Materialtjocklek skåp mm		1,25	1,25	1,25	1,25	1,25	
Materialtjocklek dörr mm		1,25	1,25	1,25	1,25	1,25	
Materialtjocklek montageplåt mm		2,0	2,0	2,0	2,0	2,0	
Art. nr.	1 st.	1551.000	1545.000	1546.000	1552.000	1547.000	
Vikt, ca kg		1,7	2,6	2,4	3,2	4,4	

Tillbehör

Väggfästningsvinkel, för AX stålplåt, KX stålplåt	4 st.	1590.010	1590.010	1590.010	1590.010	1590.010	129
Mastfästning	2 st.	2584.100	2584.100	2584.100	2584.100	2584.100	131
Profilskenor TS 35/7,5	10 st.	2314.000	2314.000	2315.000	2315.000	2315.000	132
Montageclips för profilskenor	30 st.	2309.000	2309.000	2309.000	2309.000	2309.000	133
Montagevinkel	4 st.	4597.000	4597.000	4597.000	4597.000	4597.000	79
Montagebygel	20 st.	2365.000	2365.000	2365.000	2365.000	2365.000	80
Minikomforthandtag AX för låsinsatser eller profilhalvcylinder	1 st.	2537.100	2537.100	2537.100	2537.100	2537.100	127
Minikomforthandtag AX med säkerhetsinsats, lås E1	1 st.	2537.200	2537.200	2537.200	2537.200	2537.200	127
Minikomforthandtag AX för hänglås och låsinsatser eller profilhalvcylinder	1 st.	2537.300	2537.300	2537.300	2537.300	2537.300	127
Låsinsats 7 mm fyrkant	1 st.	2460.000	2460.000	2460.000	2460.000	2460.000	67
Låsinsats 8 mm fyrkant	1 st.	2461.000	2461.000	2461.000	2461.000	2461.000	67
Låsinsats 7 mm trekant	1 st.	2462.000	2462.000	2462.000	2462.000	2462.000	67
Låsinsats 8 mm trekant	1 st.	2463.000	2463.000	2463.000	2463.000	2463.000	67
Låsinsats skruvmejsel	1 st.	2464.000	2464.000	2464.000	2464.000	2464.000	67
Låsinsats Daimler	1 st.	2465.000	2465.000	2465.000	2465.000	2465.000	67
Låsinsats 3 mm dubbel	1 st.	2466.000	2466.000	2466.000	2466.000	2466.000	67
Låsinsats Fiat	1 st.	2307.000	2307.000	2307.000	2307.000	2307.000	67
Låsinsats 6,5 mm trekant	1 st.	2460.650	2460.650	2460.650	2460.650	2460.650	67
Jordningsband	5 st.	2565.100	2565.100	2565.100	2565.100	2565.100	133
Tryckavlastningsplugg	5 st.	2459.500	2459.500	2459.500	2459.500	2459.500	126
Kondensavlopp	6 st.	2459.000	2459.000	2459.000	2459.000	2459.000	126
Borrskruvar	300 st.	2487.000	2487.000	2487.000	2487.000	2487.000	81
Kontaktgonsomföring	5 st.	2400.500	2400.500	2400.500	2400.500	2400.500	134



Småådor KX

E-box KX, stålplåt, djup 120 mm

Bredd (B) mm	Förp.	150	150	200	200	200	200	300	300	Sidan
Höjd (H) mm		150	300	200	300	400	500	300	400	
Djup (T) mm		120	120	120	120	120	120	120	120	
Montageplåtens bredd (F) mm		125	125	175	175	175	175	275	275	
Montageplåtens höjd (G) mm		135	285	185	285	385	485	285	385	
Materialtjocklek skåp mm		1,25	1,25	1,25	1,25	1,25	1,25	1,25	1,25	
Materialtjocklek dörr mm		1,25	1,25	1,25	1,25	1,25	1,25	1,25	1,25	
Materialtjocklek montageplåt mm		2,0	2,0	2,0	2,0	2,0	2,0	2,0	2,0	
Art. nr.	1 st.	1553.000	1548.000	1549.000	1554.000	1550.000	1557.000	1555.000	1556.000	
Vikt, ca kg		2,0	3,0	2,8	3,6	5,0	6,2	5,0	6,4	
Tillbehör										
Väggfastsättningsvinkel, för AX stålplåt, KX stålplåt	4 st.	1590.010	1590.010	1590.010	1590.010	1590.010	1590.010	1590.010	1590.010	129
Mastfastsättning	2 st.	2584.100	2584.100	2584.100	2584.100	2584.100	2584.100	2584.100	2584.100	131
Profilskenor TS 35/7,5	10 st.	2314.000	2314.000	2315.000	2315.000	2315.000	2315.000	2316.000	2316.000	132
Montageclips för profilskenor	30 st.	2309.000	2309.000	2309.000	2309.000	2309.000	2309.000	2309.000	2309.000	133
Montagevinkel	4 st.	4597.000	4597.000	4597.000	4597.000	4597.000	4597.000	4597.000	4597.000	79
Montagebygel	20 st.	2366.000	2366.000	2366.000	2366.000	2366.000	2366.000	2366.000	2366.000	80
Minikomforhandtag AX för låsinsatser eller profilhalvcylinder	1 st.	2537.100	2537.100	2537.100	2537.100	2537.100	2537.100	2537.100	2537.100	127
Minikomforhandtag AX med säkerhetsinsats, lås E1	1 st.	2537.200	2537.200	2537.200	2537.200	2537.200	2537.200	2537.200	2537.200	127
Minikomforhandtag AX för hänglås och låsinsatser eller profilhalvcylinder	1 st.	2537.300	2537.300	2537.300	2537.300	2537.300	2537.300	2537.300	2537.300	127
Låsinsats 7 mm fyrkant	1 st.	2460.000	2460.000	2460.000	2460.000	2460.000	2460.000	2460.000	2460.000	67
Låsinsats 8 mm fyrkant	1 st.	2461.000	2461.000	2461.000	2461.000	2461.000	2461.000	2461.000	2461.000	67
Låsinsats 7 mm trekant	1 st.	2462.000	2462.000	2462.000	2462.000	2462.000	2462.000	2462.000	2462.000	67
Låsinsats 8 mm trekant	1 st.	2463.000	2463.000	2463.000	2463.000	2463.000	2463.000	2463.000	2463.000	67
Låsinsats skruvmejsel	1 st.	2464.000	2464.000	2464.000	2464.000	2464.000	2464.000	2464.000	2464.000	67
Låsinsats Daimler	1 st.	2465.000	2465.000	2465.000	2465.000	2465.000	2465.000	2465.000	2465.000	67
Låsinsats 3 mm dubbel	1 st.	2466.000	2466.000	2466.000	2466.000	2466.000	2466.000	2466.000	2466.000	67
Låsinsats Fiat	1 st.	2307.000	2307.000	2307.000	2307.000	2307.000	2307.000	2307.000	2307.000	67
Låsinsats 6,5 mm trekant	1 st.	2460.650	2460.650	2460.650	2460.650	2460.650	2460.650	2460.650	2460.650	67
Jordningsband	5 st.	2565.050	2565.050	2565.050	2565.050	2565.050	2565.050	2565.050	2565.050	133
Ihopbyggnadssats	1 st.	1199.100	1199.100	1199.100	1199.100	1199.100	1199.100	1199.100	1199.100	126
Tryckavlastningsplugg	5 st.	2459.500	2459.500	2459.500	2459.500	2459.500	2459.500	2459.500	2459.500	126
Kondensavlopp	6 st.	2459.000	2459.000	2459.000	2459.000	2459.000	2459.000	2459.000	2459.000	126
Borrskruvar	300 st.	2487.000	2487.000	2487.000	2487.000	2487.000	2487.000	2487.000	2487.000	81
Kontaktadonsgenomföring	5 st.	2400.500	2400.500	2400.500	2400.500	2400.500	2400.500	2400.500	2400.500	134



Rittal – The System.

Väggfäste

E-box KX, stålplåt, djup 155 mm

Bredd (B) mm	Förp.	200	300	300	300	300	380	Sidan
Höjd (H) mm		300	300	400	600	800	300	
Djup (T) mm		155	155	155	155	155	155	
Montageplåtens bredd (F) mm		175	275	275	275	275	365	
Montageplåtens höjd (G) mm		285	285	385	585	785	275	
Materialtjocklek skåp mm		1,25	1,25	1,25	1,25	1,25	1,25	
Materialtjocklek dörr mm		1,25	1,25	1,25	1,25	1,25	1,25	
Materialtjocklek montageplåt mm		2,0	2,0	2,0	2,0	2,0	2,0	
Art. nr.	1 st.	1574.000	1575.000	1577.000	1578.000	1579.000	1576.000	
Vikt, ca kg		4,5	6,1	7,1	11,0	13,2	7,5	

Tillbehör								
Väggfästningsvinkel, för AX stålplåt, KX stålplåt	4 st.	1590.010	1590.010	1590.010	1590.010	1590.010	1590.010	129
Mastfästning	2 st.	2584.100	2584.100	2584.100	2584.100	2584.100	2584.100	131
Profilskenor TS 35/7,5	10 st.	2315.000	2316.000	2316.000	2316.000	2316.000	2317.000 ¹⁾	132
Montageclips för profilskenor	30 st.	2309.000	2309.000	2309.000	2309.000	2309.000	2309.000	133
Montagevinkel	4 st.	4597.000	4597.000	4597.000	4597.000	4597.000	4597.000	79
Montagebygel	20 st.	2366.000	2366.000	2366.000	2366.000	2366.000	2366.000	80
Minikomforhandtag AX för låsinsatser eller profilhalvcylinder	1 st.	2537.100	2537.100	2537.100	2537.100	2537.100	2537.100	127
Minikomforhandtag AX med säkerhetsinsats, lås E1	1 st.	2537.200	2537.200	2537.200	2537.200	2537.200	2537.200	127
Minikomforhandtag AX för hänglås och låsinsatser eller profilhalvcylinder	1 st.	2537.300	2537.300	2537.300	2537.300	2537.300	2537.300	127
Låsinsats 7 mm fyrkant	1 st.	2460.000	2460.000	2460.000	2460.000	2460.000	2460.000	67
Låsinsats 8 mm fyrkant	1 st.	2461.000	2461.000	2461.000	2461.000	2461.000	2461.000	67
Låsinsats 7 mm trekant	1 st.	2462.000	2462.000	2462.000	2462.000	2462.000	2462.000	67
Låsinsats 8 mm trekant	1 st.	2463.000	2463.000	2463.000	2463.000	2463.000	2463.000	67
Låsinsats skruvmejsel	1 st.	2464.000	2464.000	2464.000	2464.000	2464.000	2464.000	67
Låsinsats Daimler	1 st.	2465.000	2465.000	2465.000	2465.000	2465.000	2465.000	67
Låsinsats 3 mm dubbel	1 st.	2466.000	2466.000	2466.000	2466.000	2466.000	2466.000	67
Låsinsats Fiat	1 st.	2307.000	2307.000	2307.000	2307.000	2307.000	2307.000	67
Låsinsats 6,5 mm trekant	1 st.	2460.650	2460.650	2460.650	2460.650	2460.650	2460.650	67
Jordningsband	5 st.	2565.050	2565.050	2565.050	2565.050	2565.050	2565.050	133
Ihopbyggnadssats	1 st.	1199.100	1199.100	1199.100	1199.100	1199.100	1199.100	126
Tryckavlastningsplugg	5 st.	2459.500	2459.500	2459.500	2459.500	2459.500	2459.500	126
Kondensavlopp	6 st.	2459.000	2459.000	2459.000	2459.000	2459.000	2459.000	126
Borrskruvar	300 st.	2487.000	2487.000	2487.000	2487.000	2487.000	2487.000	81
Kontakttdonsgenomboring	5 st.	2400.500	2400.500	2400.500	2400.500	2400.500	2400.500	134

¹⁾ Måste kortas av på motsvarande sätt

Rittal – The System.



Kabelgenomföring, moduluppbyggd

Småådor KX

E-box KX, rostfritt stål



Systemutbyggnad sidan 126 **E-box KX, stålplåt** sidan 111

Material:

- Skåp: Rostfritt stål
- Dörr: Rostfritt stål, omgivande inskummad PU-tätning
- Montageplåt: Stålplåt

Yta:

- Skåp och dörr: Streckslipad, korn 400
- Montageplåt: Förzinkad

Kapslingsklass IP enligt IEC 60 529:

- IP 66

Kapslingsklass NEMA:

- NEMA 4X

Leveransomfattning:

- Skåp med dörr
- Montageplåt
- Vridlås med dubbel 3 mm låsinsats

Godkännanden:

- UL
- cUL
- CSA

Ytterligare godkännanden hittar du på Internet.

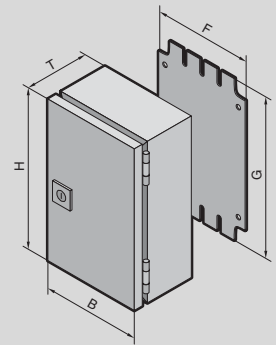

E-box KX, rostfritt stål, djup 120/155 mm

Bredd (B) mm	Förp.	200	200	200	380	Sidan
Höjd (H) mm		300	300	300	300	
Djup (T) mm		120	155	155	155	
Montageplåtens bredd (F) mm		175	175	175	365	
Montageplåtens höjd (G) mm		285	285	285	275	
Material	Rostfritt stål 1.4301 (AISI 304)	■	■	–	■	
	Rostfritt stål 1.4404 (AISI 316L)	–	–	■	–	
Materialtjocklek skåp mm		1,25	1,25	1,5	1,25	
Materialtjocklek dörr mm		1,25	1,25	1,5	1,25	
Art. nr.	1 st.	1584.000	1587.000	1301.000	1588.000	
Vikt, ca kg		3,6	4,1	4,1	7,5	
Tillbehör						
Väggfästmått, för AX rostfritt stål, KX rostfritt stål	4 st.	1594.010	1594.010	1594.010	1594.010	129
Mastfästsättning	2 st.	2584.100	2584.100	2584.100	2584.100	131
Profilskenor TS 35/7,5	10 st.	2315.000	2315.000	2315.000	2317.000 ¹⁾	132
Montageclips för profilskenor	30 st.	2309.000	2309.000	2309.000	2309.000	133
Montagevinkel	4 st.	4597.000	4597.000	4597.000	4597.000	79
Montagebygel	20 st.	2366.000	2366.000	2366.000	2366.000	80
Minikomforhandtag AX för låsinsatser eller profilhalvcylinder	1 st.	2537.100	2537.100	2537.100	2537.100	127
Minikomforhandtag AX med säkerhetsinsats, lås E1	1 st.	2537.200	2537.200	2537.200	2537.200	127
Minikomforhandtag AX för hänglås och låsinsatser eller profilhalvcylinder	1 st.	2537.300	2537.300	2537.300	2537.300	127
Vridlås AX med dubbel låsinsats, rostfritt stål 1.4404 (AISI 316L)	1 st.	2309.110	2309.110	2309.110	2309.110	127
Låsinsats 7 mm fyrkant	1 st.	2460.000	2460.000	2460.000	2460.000	67
Låsinsats 8 mm fyrkant	1 st.	2461.000	2461.000	2461.000	2461.000	67
Låsinsats 7 mm trekant	1 st.	2462.000	2462.000	2462.000	2462.000	67
Låsinsats 8 mm trekant	1 st.	2463.000	2463.000	2463.000	2463.000	67
Låsinsats skruvmejsel	1 st.	2464.000	2464.000	2464.000	2464.000	67
Låsinsats Daimler	1 st.	2465.000	2465.000	2465.000	2465.000	67
Låsinsats 3 mm dubbel	1 st.	2466.000	2466.000	2466.000	2466.000	67
Låsinsats Fiat	1 st.	2307.000	2307.000	2307.000	2307.000	67
Låsinsats 6,5 mm trekant	1 st.	2460.650	2460.650	2460.650	2460.650	67
Jordningsband	5 st.	2565.050	2565.050	2565.050	2565.050	133
Tryckavlastningsplugg	5 st.	2459.500	2459.500	2459.500	2459.500	126
Kondensavlopp	6 st.	2459.000	2459.000	2459.000	2459.000	126
Borrskruvar	300 st.	2487.000	2487.000	2487.000	2487.000	81

¹⁾ Måste kortas av på motsvarande sätt

Rittal – The System.



Rittal Configuration System

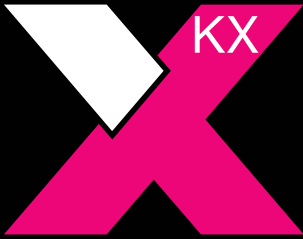

BUSSKÅP KX – ÄNNU BÄTTRE ÖVERSIKT

Bättre överblick över alla styrningskomponenter och bekvämare åtkomst tack vare att locket med glasruta kan fällas upp till 180° vinkel.







Åtkomst

Den stora dörröppningsvinkeln på upp till 180° ger tillräcklig plats för att montera moduler enkelt resp. byta ut dem snabbt. Den stora glasrutan ger bekväm löpande kontroll av komponenterna i skåpet.



Precision

Snabblåset manövreras blixtsnabbt. Ett kvarts varv räcker för att centrera locket korrekt vid låsning och positionera det tättslutande runt om.



Säkerhet

Skåpets platt konstruerade kantning gör att den heltäckande PU-skumtätningen ligger an brett och säkert, så att kapslingsklassen IP 66 kan säkerställas.



Flexibilitet

Skåpen kan utrustas med profilskenor eller montageplåtar efter behov.



Montagekomfort

Den standardmässiga genomföringen i bakstycket ger snabb fastskruvning av väggfästet utifrån med en självgående skruv – utan låsmutter på insidan. Den höga kapslingsklassen bevaras utan begränsningar.



Säkerställd kapslingsklass

Den heltäckande PU-skumtätningen gör att kapslingsklassen kan säkerställas i temperaturer mellan -20 °C och +80 °C. Den kan vid behov lackeras över.

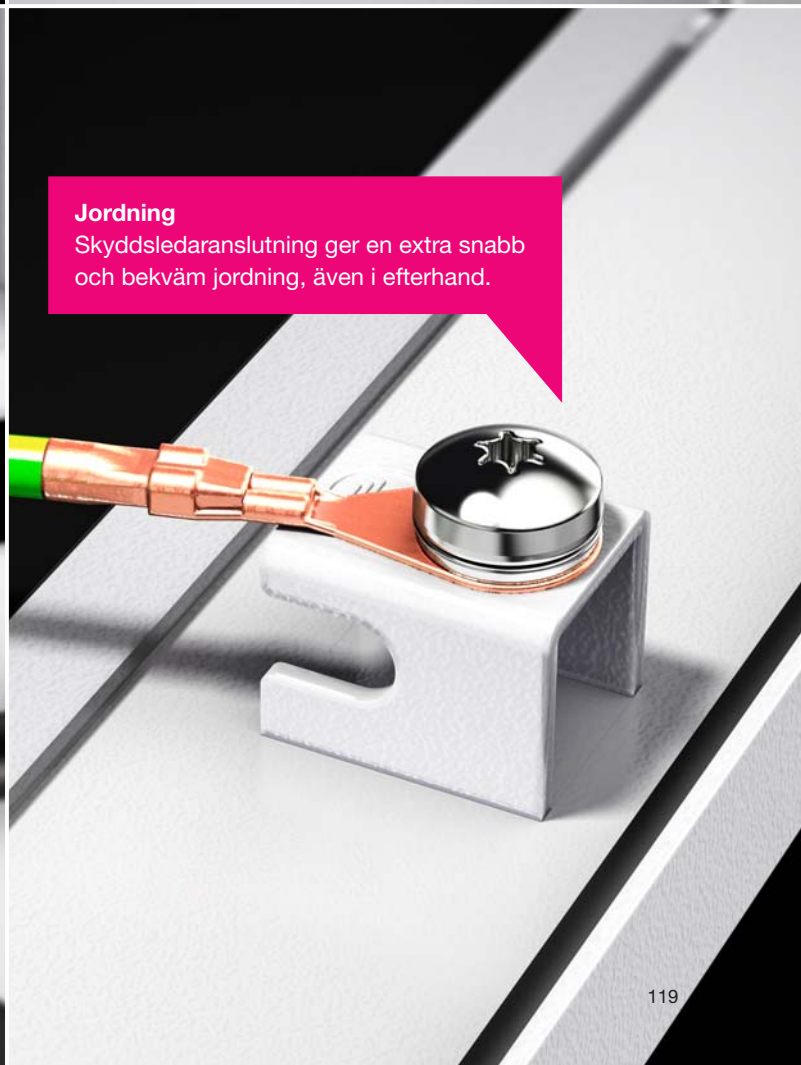

Jordning

Skyddsledaranslutning ger en extra snabb och bekväm jordning, även i efterhand.

Småådor KX

Busskåp KX, stålplåt



Systemutbyggnad sidan 126 Busskåp KX, rostfritt stål sidan 121

Material:

- Skåp: Stålplåt
- Lock: Stålplåt, omgivande inskummad PU-tätning
- Fönster: Polykarbonat, 4 mm

Yta:

- Skåp och lock: Doppgrunderad, pulverlackerad på utsidan, strukturlack

Färg:

- RAL 7035

Kapslingsklass IP enligt IEC 60 529:

- IP 65

Kapslingsklass NEMA:

- NEMA 12

Leveransomfattning:

- Skåp med gångjärnsförest lock
- Inspektionsglas i locket
- Minivridlås

Godkännanden:

- UL
- cUL
- CSA

Ytterligare godkännanden hittar du på Internet.

Busskåp KX, stålplåt

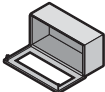
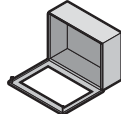
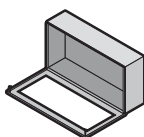
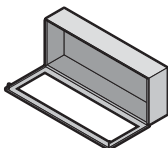
						
Bredd mm	Förp.	400	400	600	800	Sidan
Höjd mm		200	300	300	300	
Djup mm		155	155	155	155	
Materialtjocklek skåp mm		1,25	1,25	1,25	1,25	
Materialtjocklek lock mm		1,25	1,25	1,25	1,25	
Art. nr.	1 st.	1610.000	1611.000	1612.000	1613.000	
Vikt, ca kg		6,0	7,0	9,5	13,1	
Tillbehör						
Väggfästningsvinkel, för AX stålplåt, KX stålplåt	4 st.	1590.010	1590.010	1590.010	1590.010	129
Mastfästning	2 st.	2584.100	2584.100	2584.100	2584.100	131
Montageplåtar	1 st.	1564.800	1568.800	1570.800	1570.810	132
Profilskenor TS 35/7,5	10 st.	2315.000	2316.000	2316.000	2316.000	132
Montageclips för profilskenor	30 st.	2309.000	2309.000	2309.000	2309.000	133
Montagevinkel	4 st.	4597.000	4597.000	4597.000	4597.000	79
Montagebygel	20 st.	2366.000	2366.000	2366.000	2366.000	80
Fäste för andra montageplanet	20 st.	2309.100	2309.100	2309.100	2309.100	133
Tryckavlastningsplugg	5 st.	2459.500	2459.500	2459.500	2459.500	126
Kondensavlopp	6 st.	2459.000	2459.000	2459.000	2459.000	126
Ihopbyggnadssats	1 st.	1199.100	1199.100	1199.100	1199.100	126
Jordningsband	5 st.	2565.050	2565.050	2565.050	2565.050	133
Borrskruvar	300 st.	2487.000	2487.000	2487.000	2487.000	81
Kontakt dons genomföring	5 st.	2400.500	2400.500	2400.500	2400.500	134

Småådor KX

Busškåp KX, rostfritt stål



Systemutbyggnad sidan 126 Busškåp KX, rostfritt stål sidan 120

Material:

- Skåp: Rostfritt stål 1.4301 (AISI 304)
- Lock: Rostfritt stål 1.4301 (AISI 304), omgivande inskummad PU-tätning
- Gångjärn: Zinkgjutgods

Yta:

- Skåp och lock: Streckslipad, korn 400

Kapslingsklass IP enligt IEC 60 529:

- IP 66

Kapslingsklass NEMA:

- NEMA 4X

Leveransomfattning:

- Skåp med gångjärnsförsett lock
- Minivridlås

Godkännanden:

- UL
 - cUL
 - CSA
- Ytterligare godkännanden hittar du på Internet.

Busškåp KX, rostfritt stål

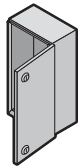
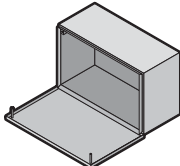
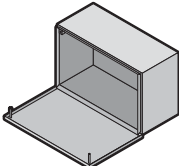
					
Bredd mm	Förp.	200	400	600	Sidan
Höjd mm		300	200	200	
Djup mm		80	120	120	
Materialtjocklek skåp mm		1,25	1,25	1,25	
Materialtjocklek lock mm		1,25	1,25	1,25	
Art. nr.	1 st.	1583.000	1585.000	1586.000	
Vikt, ca kg		2,8	4,5	6,0	
Tillbehör					
Väggfästsättningsvinkel, för AX rostfritt stål, KX rostfritt stål	4 st.	1594.010	1594.010	1594.010	129
Väggfästsättningsvinkel	4 st.	-	-	2583.010	75
Mastfästsättning	2 st.	2584.100	2584.100	2584.100	131
Montageplåtar	1 st.	1563.800	1564.800	1566.800	132
Profilskenor TS 35/7,5	10 st.	2315.000	2317.000	-	132
Profilskenor TS 35/15	10 st.	-	-	2319.000	132
Montageclips för profilskenor	30 st.	2309.000	2309.000	2309.000	133
Montagevinkel	4 st.	4597.000	4597.000	4597.000	79
Montagebygel	20 st.	2365.000	2366.000	2366.000	80
Fäste för andra montageplanet	20 st.	2309.100	2309.100	2309.100	133
Jordningsband	5 st.	2565.100	2565.050	2565.050	133
Ihopbyggnadssats	1 st.	1199.100	1199.100	1199.100	126
Tryckavlastningsplugg	5 st.	2459.500	2459.500	2459.500	126
Kondensavlopp	6 st.	2459.000	2459.000	2459.000	126
Borrskruvar	300 st.	2487.000	2487.000	2487.000	81

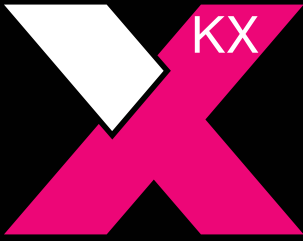

TILLBEHÖR KX – ÄNNU MER **MÖJLIGHETER**

Mer möjligheter och avsevärt kortare montagetid tack vare tillbehörskomponenter som är optimalt anpassade till skåpet.





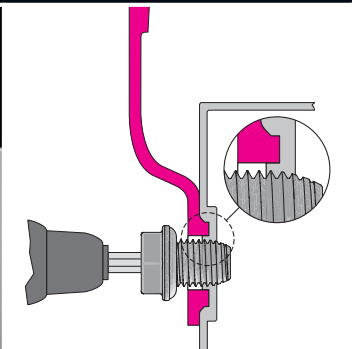

Mastfastsättning

Med den universella mastfastsättningen kan skåpet enkelt fästas mot runda eller kantiga master, utan mekanisk bearbetning.

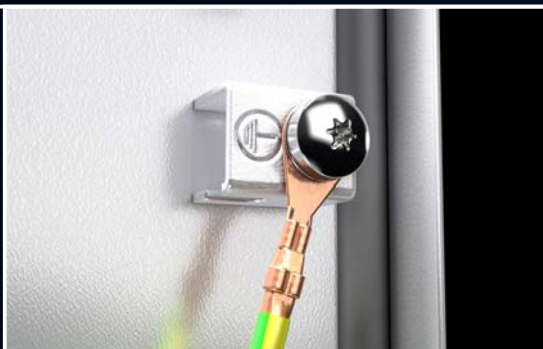

Plåtflänsar

Metallflänsar med metrisk förprägling ger snabbt och enkelt montage av kabelförskruvningar med integrerad dragavlastning.



Väggfäste, stålplåt

Det nya väggfästet ger blyxtsnabb och vridsäker fastsättning i fyra olika positioner. Fastsättning på alla skåp av stålplåt sker utifrån med bara en självgående skruv. Skåpets kapslingsklass upprätthålls utan begränsningar.

Montageplåtar och profilskenor

Rätt utbyggnadsmöjlighet för varje ändamål. Antingen genom bestyckning utanför skåpet eller snabb ihakning av apparater direkt i skåpet – även om hela skåpdjupet utnyttjas.

Jordningsband

För en säker jordning finns längdoptimerade och förkontaktade jordningsband med alla vanliga tvärsnitt. Detta minskar tidsåtgången vid montage avsevärt.

Kabelförskruvningar

Beroende på ändamål finns kabelförskruvningar i förnicklad mässing, i polyamid eller i EMC-utförande. Integrerade klämlameller ger konstant tryck och kabelskonande dragavlastning.



Systemutbyggnad KX

Golv/ihopbyggnad



Tryckavlastningsplugg

Om skåpet utsätts för växlande temperturförhållanden kan det bildas kondensvatten i slutna skåp till följd av tryckskillnaderna. Genom ett integrerat tätningselement i tryckavlastningspluggen förebyggs tryckskillnaderna och därmed även kondensbildning, dessutom skyddas membranet mot inträngande fukt utifrån. För att skydda mot nedsmutsning ska inbyggnad ske vertikalt.

Tekniska data:

- Luftgenomflöde på upp till 120 l/h vid en tryckskillnad på 70 mbar
- Anslutningsgänga M12 x 1,5
- Kan monteras i sidogaveltjocklekar på upp till 4 mm

Förp.	Art. nr.
5 st.	2459.500

Material:

- Polyamid

Färg:

- Liknar RAL 9005

Kapslingsklass IP enligt IEC 60 529:

- IP 68

Kapslingsklass IP enligt DIN 40 040-9:

- IP 69K

Leveransomfattning:

- Inkl. låsmutter



Kondensavlopp

För säker kondensatavrinning inifrån och skydd mot sprutvatten utifrån (labyrinth). Nödvändig håldiameter 16 mm (håltagningar finns redan i AX stålplåt).

Material:

- Polyamid

Färg:

- Liknar RAL 7035

Kapslingsklass:

- Skydd mot sprutvatten, vid korrekt montage nedtill

Förp.	Art. nr.
6 st.	2459.000

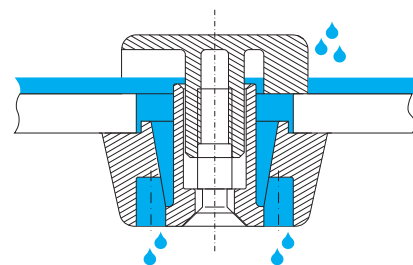

Ihopbyggnadssats

för AX, KX

För ihopbyggnad av skåp AX/KX. Nödvändiga öppningar för detta ska ordnas av kunden.

Specialskravar och -muttrar

- För snabbt, enkelt montage utan gängor
- Begränsar komprimeringen av tätningen till ett fast definierat mått och säkrar därmed en varaktig tätning mellan skåpen

Tätning, självklistrande

- Av ihopbyggbara tätningselement och hörnstycken för individuell anpassning till olika skåpstorlekar

En förpackning räcker till en ihopbyggnad på upp till HxD = 800 x 350 mm

Förp.	Art. nr.
1 st.	1199.100

Leveransomfattning:

- Specialskravar och -muttrar
- Tätningselement, självhäftande



Minikomforthandtag AX

för AX med vridlås, KX med vridlås

Anpassad för inbyggnad av låsinsatser eller vanliga profilhalvcylindrar 40 resp. 45 mm samt säkerhets- och tryckknappsinsatser. Det upplåsta handtaget vrids för att öppna låset.

			
	För låsinsatser eller profilhalvcylindrar	Med säkerhetsinsats, lås E1 ¹⁾	För hänglås och låsinsatser eller halvprofilcylindrar
	Art. nr.		
	2537.100	2537.200	2537.300
Låsinsatser utförande A			
7 mm fyrkant	2460.000	–	2460.000
8 mm fyrkant	2461.000	–	2461.000
7 mm trekant	2462.000	–	2462.000
8 mm trekant	2463.000	–	2463.000
Skruvmejsel	2464.000	–	2464.000
Daimler-insats	2465.000	–	2465.000
3 mm dubbellås	2466.000	–	2466.000
Fiat	2307.000	–	2307.000
6,5 mm trekant	2460.650	–	2460.650
Säkerhets- och tryckknappsinsatser			
Säkerhetsinsats, lås nr. 3524 E ²⁾	2467.000	–	2467.000
Tryckknappsinsats	2468.000	–	2468.000
Tryckknapps- och säkerhetsinsats ²⁾	2469.000 ³⁾	–	2469.000 ³⁾
Halvprofilcylindrar			
enligt DIN 18 252 ⁴⁾	9785.040	–	9785.040
	9785.042 ⁵⁾	–	9785.042 ⁵⁾

¹⁾ Enbart för användning med VW, Audi, SEAT, Skoda Auto. Levereras utan nycklar

²⁾ Med 2 nycklar

³⁾ Lås nr. 2123; andra lås inte möjliga

⁴⁾ Med 3 nycklar per låsinsats

⁵⁾ Förp. = 2 st. Lås i samma förpackning kan låsas upp med samma nyckel, lås i olika förpackningar kan inte låsas upp med samma nyckel

Vridlås, rostfritt stål

för AX, KX E-box

Med dubbel låsinsats

Material:

– Helt i rostfritt stål 1.4404 (AISI 316L)

	För	Förp.	Art. nr.
	AX	1 st.	2304.100
	KX E-box	1 st.	2309.110



Systemutbyggnad KX

Låssystem



Lockgångjärn för kopplingslådor KX

Lockgångjärnen skruvas fast på droppskyddet och lockets underkant. Positionen för fästhålen är förstansade, så att ingen mätning och markering behövs.

Leveransomfattning:

- Lockgångjärn
- Täckåpor för utsläpp av innerluft
- Fastsättningsmaterial

Material	Förp.	Art. nr.
Zinkgiutgods	6 st.	1592.200
Rostfritt stål 1.4404 (AISI 316L)	2 st.	1592.210



Lockfäste

för kopplingslådor KX

Lockfästet monteras enkelt utan håltagning och gör det möjligt att fälla upp och fixera locket utan att belasta jordflätan.

Färg:

- Rittal Power Pink

Förp.	Art. nr.
6 st.	1591.100



Systemutbyggnad KX

Tak-/väggmontage

Dammskyddslist

för AX, KX

Som skydd mot damm och fallande smuts på dörens överkant och mellan skåp och dörr/kåpa. Kapa av dammskyddslisten efter skåpbredden. Gör hål i skåpet och montera listen med klistrermsan.

Material:

– Plast, UV-beständig

Färg:

– Liknar RAL 7024

Längd mm	Art. nr.
1200	2426.500



Väggfäste

för AX stålplåt, KX stålplåt

För fastsättning av skåp AX och KX i stålplåt.

Fördelar:

- Skruvas direkt bakifrån med en självgående skruv i höljets genomföring
- Som alternativ till självgående skruv kan hållaren även fästas med skruv och mutter från insidan

Leveransomfattning:

– Inkl. fastsättningsmaterial

Material	Väggavstånd mm	Förp.	Art. nr.
Stålplåt, förzinkad	8	4 st.	1590.010



Väggfäste

för AX rostfritt stål, KX rostfritt stål

För fastsättning av skåp AX och KX i rostfritt stål.

Leveransomfattning:

– Inkl. fastsättningsmaterial

Obs:

– Av skäl som rör kapslingsklass och hygien har skåp av rostfritt stål inga hål för väggfäste

Material	Väggavstånd mm	Förp.	Art. nr.
Rostfritt stål 1.4301 (AISI 304)	8	4 st.	1594.010



Systemutbyggnad KX

Tak-/väggmontage



Väggfäste

för AX stålplåt, KX stålplåt

Optimal för bekvämt montage som utförs av en person, och helt dolt montage av väggskåp även i trånga utrymmen.

Fördelar:

- Skruvas direkt bakifrån med en självgående skruv i höljets genomföring
- Ihakning av vägghållaren kan enkelt ske på en förmonterad skruv i väggen
- Genom fyra olika montagepositioner kan väggfästet anpassas optimalt till lokala förutsättningar
- Som alternativ till självgående skruv kan hållaren även fästas med skruv och mutter från insidan
- Vid behov kan hållaren förses med en täckkåpa

Leveransomfattning:

- Väggfäste
- Täckkåpa
- Inkl. fastsättningsmaterial

Material	Väggavstånd mm	Förp.	Art. nr.
Stålplåt, förzinkad	15	4 st.	2508.020
	40	4 st.	2503.020

Användningsexempel

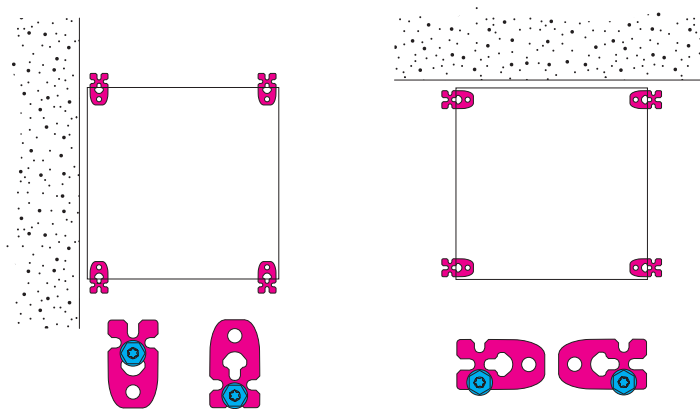

Fastsättning med självgående skruv

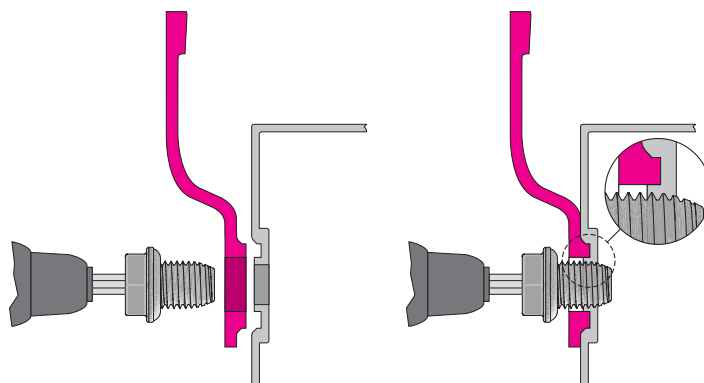

Systemutbyggnad KX

Tak-/väggmontage

Väggfäste

för AX rostfritt stål, KX rostfritt stål

För fastsättning av skåp AX och KX i rostfritt stål.

Fördelar:

- Ihakning av vägghållaren kan enkelt ske på en förmonterad skruv i väggen
- Genom fyra olika montagepositioner kan väggfästet anpassas optimalt till lokala förutsättningar
- Vid behov kan hållaren förses med en täckkåpa

Leveransomfattning:

- Väggfäste
- Täckkåpa
- Inkl. fastsättningsmaterial

Obs:

- Av skäl som rör kapslingsklass och hygien har skåp av rostfritt stål inga hål för väggfastsättningshållare

Material	Väggavstånd mm	Förp.	Art. nr.
Rostfritt stål 1.4301 (AISI 304)	15	4 st.	2433.010
Rostfritt stål 1.4404 (AISI 316L)	15	4 st.	2433.510



Mastfastsättning

för AX, KX

För en pålitlig och bekväm fastsättning på runda eller fyrkantiga master.

För mastdiameter/-storlek:

- Ø från 40 till 170 mm
- □ från 50 till 150 mm

Material:

- Profilskenor, klämprofil: Stålplåt
- Spännband: Rostfritt stål 1.4301 (AISI 304)

Yta:

- Profilskena, klämprofil: Förzinkad

Leveransomfattning:

- 2 profilskenor, 600 mm långa
- 4 klämprofiler
- 2 spännband
- 4 spännvinklar
- 4 självgående skruvar M10 för montage på skåpet

Förp.	Art. nr.
2 st.	2584.100



Systemutbyggnad KX

Inre utbyggnad



Montageplåtar

för kopplingslådor KX, busskåp KX

För bestyckning även utanför skåpet. Fastsättnings-skruvur finns i skåpets tillbehör.

Material:

– Stålblåt, 2 mm

Yta:

– Försinkad



Tillbehör:

– Borrskruvar 2487.000, se sidan 81



Alternativ som kan användas:

– Profilskenor, se sidan 132

För mått mm	För art. nr.	Art. nr.
150 × 150	1500.000, 1514.000, 1560.000, 1564.000	1560.800
200 × 150	1528.000, 1529.000	1575.800
300 × 150	1501.000, 1515.000, 1530.000, 1561.000	1561.800
400 × 150	1589.000	1576.800
200 × 200	1502.000, 1516.000, 1562.000, 1565.000	1562.800
300 × 200	1503.000, 1517.000, 1531.000, 1563.000, 1566.000	1563.800
400 × 200	1504.000, 1518.000, 1532.000, 1568.000, 1585.000, 1610.000	1564.800
500 × 200	1505.000, 1533.000	1565.800
600 × 200	1506.000, 1586.000	1566.800
800 × 200	1527.000	1574.800
300 × 300	1507.000, 1535.000, 1567.000	1567.800
400 × 300	1508.000, 1536.000, 1569.000, 1611.000	1568.800
500 × 300	1509.000, 1537.000	1569.800
600 × 300	1510.000, 1538.000, 1612.000	1570.800
800 × 300	1613.000	1570.810
400 × 400	1511.000, 1539.000	1571.800
600 × 400	1512.000, 1540.000	1572.800
800 × 400	1513.000, 1541.000	1573.800



Profilskenor TS 35/7,5 och TS 35/15

enligt EN 60 715 för AX, KX

Längden anpassad till skåpbredden.

För skåpbredd mm	Profilskenor, längd mm	Utförande	Förp.	Art. nr.
150	137	TS 35/7,5	10 st.	2314.000
200	187		10 st.	2315.000
300	287		10 st.	2316.000
400	387		10 st.	2317.000
500	487	TS 35/15	10 st.	2318.000
600	587		10 st.	2319.000

Profilskenor

enligt EN 60 715

Fast längd: 2 m

Utförande	Längd	Förp.	Art. nr.
TS 35/15	2 m	6 st.	2313.150
TS 35/7,5	2 m	6 st.	2313.750

Systemutbyggnad KX

Inre utbyggnad

Montageclips

för profilskenor

För snabb och säker fastsättning av

- Kabelkanaler
- Montageplåtar
- Profilskenor

på bärskena TS 35/7,5 och TS 35/15 enligt EN 60 715. Enkelt att förmontera montageclipset på den del som ska byggas in och sedan sättas fast på profilskenan.

Förp.	Art. nr.
30 st.	2309.000



Fäste för andra montageplanet

för kopplingslådor KX, busskåp KX

För fixering av toppskenor direkt på bakstycket i kopplingslådoma KX och busskåp KX. Bildar ett extra montageplan med 10 mm större inbyggnadsdjup utan att mekanisk bearbetning på skåpet behövs.

Förp.	Art. nr.
20 st.	2309.100



Jordningsband

För uppbyggnad av en säkrare jordningsförbindelse med fullgod kontaktgivning

- med ringkabelskor som passar till jordningsskruvarna
- med optimerad längd och montageklar

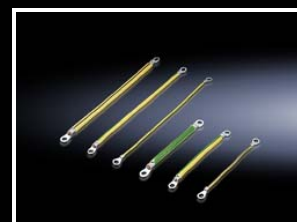

För KX skåp

Anslutningsmöjlighet			Tvårsnittsarea mm ²	Längd mm	Förp.	Art. nr.
Dörr/tak	Skåp	Montageplåt				
M6	M6	M6	10	200	5 st.	2565.100
			10	350	5 st.	2565.050

Systemutbyggnad KX

Kabelföring



Metallflänsar

med metrisk förprägling, för KX

Hål för kabelförskruvningar slås lätt ut med en skruvmejsel.

Material:

– Stålblåt

Färg:

– RAL 7035

Kapslingsklass IP enligt IEC 60 529:

– IP 55 vid korrekt montage

	Diameter	Förp.	Art. nr.
	M20	1 st.	1581.200

Tillbehör:

– Kabelförskruvningar av polyamid eller mässing, se sidan 135

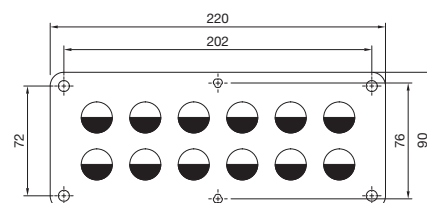

Kontaktadonsgenomföring, liten

För förkontakterade kablar med kontaktadon.

- Kan användas till materialtjocklekar på upp till 4 mm
- Med buntband kan man göra en dragavlastning av den kontakterade kabeln

Material:

– Plast

Färg:

– RAL 9005

Kapslingsklass IP enligt IEC 60 529:

– IP 65 vid korrekt montage

Leveransomfattning:

– Inkl. fastsättningsmaterial

Passar för	Förp.	Art. nr.
2 kablar Ø 6 – 8 mm	1 st.	2400.300
3 kablar Ø 4 – 6 mm	5 st.	2400.500

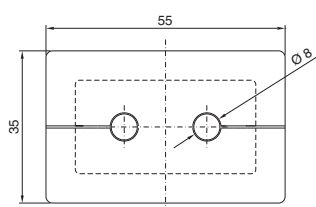

2400.300

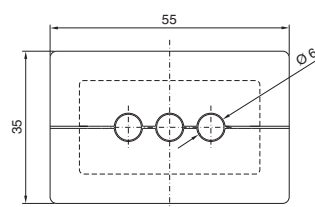

2400.500

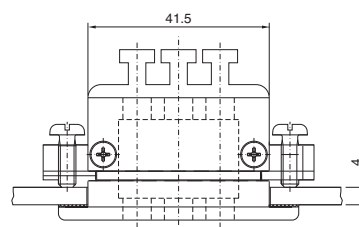
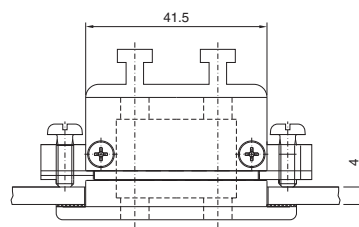
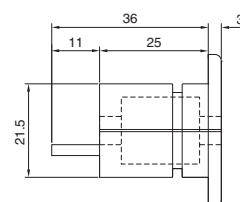

Montagehålbild

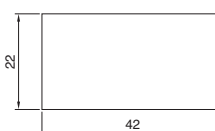

Systemutbyggnad KX

Kabelförskruvningar

Kabelförskruvning i mässing

Fördelar:

- genom att beställa förskruvning och låsmuttrar tillsammans i en förpackning sparar man in extra beställningskostnader och förvaringsutrymme.
- klämlameller för konstant tryck och kabelskonande dragavlastning

Material:

- Mässing
- Tätning: TPE/NBR

Yta:

- Förmicklad

Kapslingsklass IP enligt IEC 60 529:

- IP 68 (5 bar, 30 min.)

Godkännanden:

- VDE

Storlek	Förp.	Art. nr.
M12 × 1,5	15 st.	2411.801
M16 × 1,5	15 st.	2411.811
M20 × 1,5	10 st.	2411.821
M25 × 1,5	10 st.	2411.831
M32 × 1,5	5 st.	2411.841
M40 × 1,5	4 st.	2411.851
M50 × 1,5	2 st.	2411.861
M63 × 1,5	1 st.	2411.871



Kabelförskruvning i polyamid

Fördelar:

- genom att beställa förskruvning och låsmuttrar tillsammans i en förpackning sparar man in extra beställningskostnader och förvaringsutrymme.
- klämlameller för konstant tryck och kabelskonande dragavlastning

Material:

- Polyamid 6
- Tätning: Neopren

Färg:

- RAL 7035

Kapslingsklass IP enligt IEC 60 529:

- IP 68 (5 bar, 30 min.)

Godkännanden:

- VDE

Storlek	Förp.	Art. nr.
M12 × 1,5	50 st.	2411.601
M16 × 1,5	50 st.	2411.611
M20 × 1,5	50 st.	2411.621
M25 × 1,5	25 st.	2411.631
M32 × 1,5	15 st.	2411.641
M40 × 1,5	5 st.	2411.651
M50 × 1,5	5 st.	2411.661
M63 × 1,5	3 st.	2411.671



EMC-kabelförskruvning

Alternativt kan kabelmanteln avbrytas på kontaktplatsen eller avlägsnas helt i skåpet. Kabelskärmningen i skåpet upprätthålls. Den medföljande låsmuttern skär in i lackeringen vid fastskruvning, så att det uppstår en elektrisk förbindelse.

Kapslingsklass IP enligt IEC 60 529:

- IP 68

Kabelförskruvningar, metriska

Storlek	Kabeldiameter mm	Minimal skärmdiameter ¹⁾ mm	Förp.	Art. nr.
M16	4,5 – 10	3	5 st.	2843.160
M20	6 – 12	5	5 st.	2843.200
M25	11 – 17	8	5 st.	2843.250
M32	15 – 21	10	1 st.	2843.320
M40	19 – 28	15	1 st.	2843.400
M50	27 – 38	19	1 st.	2843.500
M63	34 – 44	30	1 st.	2843.630

¹⁾ Minimal skärmdiameter = kabeldiameter minus kabelmantel



3-fasig lackeringsprocess

Lackeringsprocess	Tekniska egenskaper	Tekniska data	
Avfettning, nanokeramisk förbehandling, spolning	Skyddar mot korrosion och förbättrar lackens vidhäftning	Nanokeramisk beläggning	
Inomhus/utomhus: Anodisk doppgrundering	Jämn beläggning på alla ytor, kanter och i hålutrymmen. Därigenom kvarstår ett högt korrosionsskydd även vid påbyggnad. Grunderingen kan lackeras över och är fri från tungmetaller, kromatering och silikon.	Erichsen-töjning DIN EN ISO 1520	≥ 4 mm
		Buchholz-hårdhet DIN EN ISO 2815	≥ 80
		Ritsprov DIN EN ISO 2409	Gt 0
Inbränning			
Utvändigt: Struktur-pulverlackering	Pulverlackeringen kännetecknas av hög mekanisk beständighet, mycket gott korrosionsskydd, god kemisk beständighet samt temperaturbeständighet och föroreningsresistens. Pulverlackeringen kan lackeras över och är fri från tungmetaller, kromatering och silikon.	Erichsen-töjning DIN EN ISO 1520	≥ 3,5 mm
		Buchholz-hårdhet DIN EN ISO 2815	≥ 80
		Ritsprov DIN EN ISO 2409	Gt 0
		Saltdimtest enligt DIN EN ISO 9227 NSS	Provningstid: 168 timmar
		Svettvattentest enligt DIN EN ISO 6270-2 CH	Provningstid: 500 timmar
		Svettvattentest enligt DIN EN ISO 6270-2 AHT	Provningstid: 20 cykler
Inbränning			

Standardytan är beständig mot

- mineraloljor
- smörjmedel
- bearbetningsemulsioner
- alkoholhaltiga lösningsmedel (korta perioder, t.ex. för rengöring)
- svaga syror och baser

Överlackeringsbar grundering resp. pulverlackering

Efter omsorgsfull rengöring av ytan kan ytskiktet lackeras över med:

- DD-lack
- 1- och 2-komponentslack
- Billack
- Pulverlack
- Vattenlack

I tveksamma fall bör ett kompatibilitetstest genomföras. Lacktillverkarens bearbetningshänvisningar ska observeras. Vid överlackering ska man observera att 180°C och 15 min. inbränningstid inte överskrids.

Apparatskåp för utomhusbruk

För att på lång sikt garantera en tillfredsställande funktion hos skåp för utomhusbruk måste man även beakta de aktuella miljövillkoren.

Dessa är:

- UV-strålning, korrosionspåverkande luft, regn, nedisning, snö, vind eller även andra speciella klimatfaktorer.

Kondensvattenbildning i apparatskåp

Genom lämpliga åtgärder som ventilation eller uppvärmning av skåpet måste kondensvattenbildning förhindras.

Kapslingsklass

Skåpet riskerar att utsättas för extrema väderleksförhållanden vid användning utomhus. Regn, snö, nedisning, höga vindhastigheter och temperatursvängningar dagarna igenom ställer särskilt höga krav på skåpkapslingen. Ofta räcker inte alltid kapslingsklassen IP X3 enligt DIN VDE 0100, del 737, pkt. 5.2. för utomhusbruk till för att skydda de elektriska komponenterna.

Kapslingsklass enligt IEC 60 529 (EN 60 529)

Märkning av IP-skyddsklass görs med 2 siffror.

Exempel för angivelse av en kapslingsklass, t.ex. IP 43:

Märkbokstäver

IP

Första märksiffran

4

Andra märksiffran

3

Kapslingsklass för berörings- och föremålsskydd: första märksiffran			Kapslingsklass för vattenskydd: andra märksiffran		
Första märksiffran	Skydd		Andra märksiffran	Skydd	
	Benämning	Förklaring		Benämning	Förklaring
1	Skydd mot fasta främmande partiklar med 50 mm diameter och större	Objektsonden, kula med 50 mm diameter, får inte föras in helt och hållet ¹⁾ .	1	Skydd mot droppande vatten	Vertikalt fallande droppar får inte ha någon skadlig inverkan.
2	Skydd mot fasta främmande partiklar, 12,5 mm diameter och större	Objektsonden, kula med 12,5 mm diameter, får inte föras in helt och hållet ¹⁾ . Den indelade provningsavkännaren får föras in i sin fulla längd på 80 mm, tillräckligt skyddsavstånd till farliga delar måste dock beaktas.	2	Skydd mot droppande vatten när kapslingen lutas upp till 15°	Vertikalt fallande droppar får inte ha någon skadlig inverkan om skåpet lutas med en vinkel på upp till 15°.
3	Skydd mot fasta främmande partiklar, 2,5 mm diameter och större	Objektsond, 2,5 mm diameter, får över huvud taget inte föras in ¹⁾ .	3	Skydd mot strilande vatten	Vatten som strilas i en vinkel på upp till 60° på båda vertikala sidor får inte ha någon skadlig inverkan.
4	Skydd mot fasta främmande partiklar, 1,0 mm diameter och större	Objektsond, 1,0 mm diameter, får över huvud taget inte föras in ¹⁾ .	4	Skydd mot strilande vatten	Vatten som strilas från godtycklig riktning får inte ha någon skadlig inverkan.
5	Dammskydd	Inträngande damm kan inte förebyggas helt och hållet, men damm får inte tränga in i sådan mängd att material påverkas eller säkerheten äventyras.	5	Skydd mot vattenstrålar	Vatten som spolas mot skåpet från godtycklig riktning får inte ha någon skadlig inverkan.
6	Dammtät	Inget inträngande av damm vid ett undertryck i skåpet på 20 mbar.	6	Skydd mot starka vattenstrålar	Vatten som spolas i kraftiga strålar mot skåpet från godtycklig riktning får inte ha någon skadlig inverkan.
			7	Skydd vid nedsänkning i vatten under kort tid	Vatten får inte tränga in i sådan mängd att det leder till skadliga effekter om skåpet av och till doppas i vatten under standardiserade tryck- och tidsförhållanden.
			8	Skydd vid nedsänkning i vatten under längre tid	Vatten får inte förekomma i en mängd som ger skadliga effekter. Om skåpet ska vara permanent neddoppat i vatten måste dessa villkor avtalas mellan tillverkare och användare. Villkoren måste dock vara tuffare än för märksiffran 7.
			9	Skydd mot vattenstrålar med högt tryck och hög temperatur	Vattenstrålar som riktas mot skåpet från godtycklig riktning under starkt förhöjt tryck får inte ha några skadliga effekter.

¹⁾ Föremålssonens fulla diameter får inte tränga in i skåpets öppning

Teknisk information

NEMA

National **E**lectrical **M**anufacturers **A**ssociation (NEMA) är en standardiseringsorganisation i Washington, USA, som publicerat en mängd tekniska standarder, men själv inte kontrollerar eller certifierar produkter.

NEMA-klassificeringen anger i princip skyddsgraden för människor mot oavsiktlig beröring av utrustning, t.ex. skydd genom yttre påverkan på ett apparatskåp.

Ytterligare information om kapslingsklasser hittar du på: www.rittal.se

UL/NEMA Typ	Användningssyfte och beskrivning
1	Skåp för övervägande inomhusanvändning Skydd mot inträngande fasta främmande partiklar
3	Skåp för övervägande utomhusanvändning Skydd mot regn, snöhagel, damm, isbildning samt mot skador till följd av isbildning
3R	Skåp för övervägande utomhusanvändning Skydd mot regn, snöhagel, isbildning samt mot skador till följd av isbildning
3S	Skåp för övervägande utomhusanvändning Skydd mot regn, snöhagel och damm Externa mekanismer kan användas trots islager
4	Skåp för användning inomhus och utomhus Skydd mot regn, främmande partiklar, sprutvatten och strålvatten samt mot skador till följd av isbildning på skåpets utsida
4X	Skåp för användning inomhus och utomhus Skydd mot regn, främmande partiklar, sprutvatten och strålvatten samt mot skador till följd av isbildning på skåpets utsida Ökat korrosionsskydd
12, 12K	Skåp för inomhusanvändning Skydd mot dammavlagringar, främmande partiklar och inte korrosiva droppande vätskor
13	Skåp för inomhusanvändning Skydd mot dammavlagringar, sprutvatten, olja och icke korrosiva köldmedier

UL-/NEMA-klassificeringen är inte direkt jämförbar med IP-kapslingsklasser, eftersom både testvillkor och även utvärderingen av provresultaten varierar

Godkännanden och tillstånd

Produktcertifiering och godkännanden är väsentliga förutsättningar för global acceptans av industriprodukter.

Rittals produkter motsvarar höga kvalitetskrav. Alla komponenter genomgår hårda tester enligt internationella föreskrifter och standarder. Den jämna höga produktkvaliteten säkerställs genom långtgående kvalitetstyrning. Regelbunden tillverkningskontroll av externa provningsinstitut garanterar dessutom att globala standarder iakttas.

En exakt klassificering mellan produkter och kontrolltecken hittar du på våra produkt- eller servicesidor på Internet:

www.rittal.se

Skyddsledarförbindning

Utförandet av skyddsledarförbindningen måste göras av utrustningstillverkaren enligt tillämpliga VDE-bestämmelser resp. lokala föreskrifter. I apparatskåpens förpackningsenheten ingår i regel även jordningsmaterial (skruvar, muttrar, brickor). Montageinstruktionen ger rekommendationer för montage av skyddsledaranslutningen. De förkonfektionerade jordningsbanden som kan erhållas som tillbehör med olika tvärsnitt och längder underlättar skyddsledarmontage.

Mer information hittar du i vår tekniska dokumentation "Skyddsledaranslutning, strömbelastbarhet".

Lista över artikelnummer

Art. nr.	Sidan	Art. nr.	Sidan	Art. nr.	Sidan
1003.000	39	1305.000	42	1560.800	132
1005.000	39	1338.000	32	1561.000	103
1006.000	40	1339.000	33	1561.800	132
1007.000	41	1350.000	33	1562.000	103
1008.000	40	1360.000	34	1562.800	132
1009.000	41	1376.000	34	1563.000	104
1010.000	41	1380.000	32	1563.800	132
1011.000	40	1500.000	99	1564.000	103
1012.000	41	1501.000	99	1564.800	132
1013.000	41	1502.000	99	1565.000	103
1014.000	42	1503.000	99	1565.800	132
1015.000	40	1504.000	99	1566.000	104
1016.000	42	1505.000	99	1566.800	132
1017.000	42	1506.000	100	1567.000	104
1018.000	42	1507.000	99	1567.800	132
1019.000	42	1508.000	99	1568.000	104
1031.000	32	1509.000	100	1568.800	132
1033.000	31	1510.000	100	1569.000	104
1034.000	31	1511.000	99	1569.800	132
1037.000	32	1512.000	100	1570.800	132
1038.000	32	1513.000	100	1570.810	132
1039.000	33	1514.000	98	1571.800	132
1045.000	32	1515.000	98	1572.800	132
1050.000	33	1516.000	98	1573.800	132
1054.000	34	1517.000	98	1574.000	113
1055.000	36	1518.000	98	1574.800	132
1057.000	33	1527.000	100	1575.000	113
1058.000	34	1528.000	98	1575.800	132
1059.000	34	1529.000	99	1576.000	113
1060.000	33	1530.000	101	1576.800	132
1073.000	35	1531.000	101	1577.000	113
1076.000	34	1532.000	101	1578.000	113
1077.000	35	1533.000	101	1579.000	113
1090.000	35	1535.000	101	1581.200	134
1091.000	35	1536.000	101	1583.000	121
1100.000	36	1537.000	102	1584.000	115
1110.000	37	1538.000	102	1585.000	121
1114.000	37	1539.000	101	1586.000	121
1115.000	37	1540.000	102	1587.000	115
1116.000	37	1541.000	102	1588.000	115
1130.000	37	1545.000	111	1589.000	99
1180.000	36	1546.000	111	1590.010	73, 129
1181.000	36	1547.000	111	1591.100	128
1199.100	64, 126	1548.000	112	1592.200	128
1213.000	37	1549.000	112	1592.210	128
1214.000	37	1550.000	112	1594.010	73, 129
1260.000	35	1551.000	111	1610.000	120
1261.000	35	1552.000	111	1611.000	120
1280.000	36	1553.000	112	1612.000	120
1281.000	36	1554.000	112	1613.000	120
1301.000	115	1555.000	112	2034.010	82
1302.000	40	1556.000	112	2304.100	68, 127
1303.000	40	1557.000	112	2307.000	68
1304.000	41	1560.000	103	2308.000	69

Lista över artikelnummer

Art. nr.	Sidan	Art. nr.	Sidan	Art. nr.	Sidan
2309.000	79, 133	2464.000	68	2561.300	88
2309.100	133	2465.000	68	2562.200	87
2309.110	68, 127	2466.000	68	2562.300	88
2313.150	79, 132	2467.000	67	2563.200	87
2313.750	79, 132	2468.000	67	2563.300	88
2314.000	79, 132	2469.000	67	2564.000	83
2315.000	79, 132	2472.010	72	2564.200	87
2316.000	79, 132	2473.010	72	2564.300	88
2317.000	79, 132	2474.010	72	2565.000	83
2318.000	79, 132	2475.010	72	2565.050	133
2319.000	79, 132	2476.010	72	2565.100	133
2361.010	72	2476.100	68	2565.120	83
2362.010	72	2486.400	81	2565.200	87
2363.010	72	2486.600	81	2565.300	88
2365.000	80	2487.000	81	2565.400	90
2366.000	80	2493.500	68	2566.000	83
2393.210	77	2500.100	92	2566.200	87
2393.250	77	2500.104	92	2566.300	88
2393.300	77	2500.110	92	2566.400	90
2393.350	77	2500.114	92	2567.000	83
2393.400	77	2500.420	93	2567.200	87
2400.300	90, 134	2500.450	93	2567.400	90
2400.500	90, 134	2500.460	93	2568.000	83
2411.601	91, 135	2500.470	93	2569.000	83
2411.611	91, 135	2500.490	93	2571.100	89
2411.621	91, 135	2500.520	93	2572.100	89
2411.631	91, 135	2500.550	93	2573.100	89
2411.641	91, 135	2503.020	74, 130	2574.100	89
2411.651	91, 135	2504.000	81	2575.100	89
2411.661	91, 135	2505.510	75	2576.100	89
2411.671	91, 135	2508.020	74, 130	2577.100	89
2411.801	91, 135	2509.010	72	2580.000	86
2411.811	91, 135	2510.000	71	2580.003	86
2411.821	91, 135	2512.000	71	2580.004	86
2411.831	91, 135	2513.000	71	2580.005	86
2411.841	91, 135	2514.000	71	2580.006	86
2411.851	91, 135	2515.000	71	2580.007	86
2411.861	91, 135	2515.200	71	2580.008	86
2411.871	91, 135	2515.300	71	2580.009	86
2426.500	72, 129	2515.400	71	2580.010	86
2433.010	75, 131	2519.010	71	2580.011	86
2433.510	75, 131	2521.000	69	2580.012	86
2435.100	66	2531.000	69	2580.013	86
2435.200	66	2532.000	69	2580.014	86
2435.400	66	2537.100	67, 127	2580.100	86
2446.000	71	2537.200	67, 127	2580.115	86
2449.010	69	2537.300	67, 127	2580.116	86
2459.000	64, 126	2545.000	69	2580.117	86
2459.500	64, 126	2546.000	69	2580.118	86
2460.000	68	2547.000	69	2580.119	86
2460.650	68	2548.000	69	2580.120	86
2461.000	68	2549.000	69	2580.121	86
2462.000	68	2549.500	69	2580.122	86
2463.000	68	2561.200	87	2580.123	86

Lista över artikelnummer

Art. nr.	Sidan	Art. nr.	Sidan
2580.124	86	6315.150	47
2580.125	86	6315.250	47
2582.100	86	6315.350	47
2582.200	86	6315.450	47
2582.400	86	6315.650	47
2582.600	86	6320.050	47
2583.010	75	6320.350	47
2583.080	85	6320.450	47
2583.100	85	6320.550	47
2583.120	86	6320.650	47
2584.100	76, 131	6321.050	48
2730.010	65	7641.350	43
2731.010	65	7643.350	43
2732.010	65	7645.350	43
2733.010	65	7646.400	43
2741.010	65	8619.500	82
2742.010	65	8619.510	82
2743.010	65	8619.520	82
2744.010	65	8619.530	82
2745.010	65	8619.600	82
2746.010	65	8619.610	82
2749.100	65	8619.700	78
2760.010	65	8619.710	70, 78
2761.010	65	8619.720	70, 78
2762.010	65	8619.730	70, 78
2763.010	65	8619.750	78
2817.000	63	8619.760	78
2820.061	62	8619.770	78
2820.062	62	8619.780	78
2820.081	62	8619.790	78
2820.082	62	8800.770	81
2820.101	62	9666.753	84
2820.102	62	9666.754	84
2820.121	62	9666.756	84
2820.122	62	9666.757	84
2820.310	63	9666.801	84
2820.320	63	9666.811	84
2820.410	63	9666.821	84
2820.420	63	9666.831	84
2843.160	91, 135	9666.841	84
2843.200	91, 135	9666.851	84
2843.250	91, 135	9785.040	67
2843.320	91, 135	9785.042	67
2843.400	91, 135		
2843.500	91, 135		
2843.630	91, 135		
4597.000	79		
4599.100	70		
4599.200	70		
4694.000	70		
4695.000	70		
4696.000	70		
4697.000	70		
6205.100	80		

Sakregister

A

Anslutningstillbehör	
– för systembelysning LED	93
Apparatskåp	
– Nyckel	69

B

Band, jordningsband	83, 133
Belysning	
– systembelysning LED	92
Bildskärmslåda AX	
– för TFT för bord upp till 24"	48
– med grepplister	46, 47
Borrskruv	81
Busškåp KX	
– Rostfritt stål	121
– Stålplåt	120

D

Dammskyddslist	
– för AX, KX	72, 129
Dörrhålslist	
– för AX rostfritt stål	70
Dörrkontakt	
– för systembelysning LED	93
Dörrstopp AX	71

E

E-box KX	
– Rostfritt stål	114, 115
– Stålplåt	110 – 113
EMC	
– Kabelförskruvning	91, 135

F

Fäste för andra montageplanet	133
Fastsättning	
– Mastfastsättning	76, 131
Fastsättningssats	
– för systembelysning LED	93
– Magnet	93
Flänsar	
– Plast	88
Fönster	
– glasfönster	65
Förvaringsbox	71

G

Gångjärn 180°	69
Glasruta	65
Golvfastsättningsvinkel	
– för sockel AX	63

H

Handtag	
– Komforthandtag AX	66
– Minikomforthandtag AX	67, 127

I

Ihoppbyggnadssats	
– för AX, KX	64, 126
Inbyggnadssats	
– för små svängramar	82
Inbyggnadssats AX	
– för inbyggnadssats för svängram, liten	82
Inbyggnadssats ISV	
– för AX	84
Indelning för kabelgenomföring, moduluppbyggd	86
Inre utbyggnad	
– Skena för AX	77
Isoleringshätta för skruvskalle	81

J

Jordningsband	83, 133
---------------	---------

K

Kabelflänsar	
– Metall	89, 134
Kabelförskruvningar	
– EMC	91, 135
– Mässing	91, 135
– Polyamid	91, 135
Kabelgenomföring, moduluppbyggd	85
Kabelplåtflänsar	
– Plast	87
Komforthandtag AX	66
Kompaktapparatskåp AX	
– Grundskåp AX, rostfritt stål	38 – 42
– Grundskåp AX, stålplåt	30 – 37
– Manöverlåda AX för TFT för bord upp till 24"	48
– Manöverlåda AX med grepplister	46, 47
– med bäarmsanslutning och grepplister	46, 47
– med bäarmsanslutning och TFT-fäste för bords-TFT upp till 24"	48
– Väggskåp	43
Kondensavlopp	64, 126
Kontaktadonsgenomföring	90, 134
Kopplingslådor KX	
– Lockgångjärn	128
– Lockhållare	128
– Rostfritt stål, utan fläns	103, 104
– Stålplåt, med fläns	101, 102
– Stålplåt, utan fläns	98 – 100

L

Låsbygel för tätningsinsatser	86
Låsinsatser	
– för AX med spanjonettlås	68
– för AX med vridlås	68
– för komforthandtag AX	67, 68
– för minikomforthandtag AX	67, 68
Låstäcklock	68
LED systembelysning	92
Lockgångjärn	
– för kopplingslådor KX	128
Lockhållare	
– för kopplingslådor KX	128

M

Manöverlåda AX	
– för TFT för bord upp till 24"	48
– med grepplister	46, 47
Manövertablå	65
Mastfastsättning	
– för AX, KX	76, 131
Membran-plåtfläns	88
Metallflänsar	89, 134
Minikomforthandtag AX	67, 127
Montagebygel	80
Montageclips för profilskenor	79, 133
Montageplåtar	
– för kopplingslådor KX, busškåp KX	132
Montageprofil	
– för AX med vridlås	70
Montageprofiler ISV	
– för AX	84
Montageskena	
– Inre utbyggnad AX	77
Montagevinkel	79
– för inre utbyggnad	80
Multipellås	68

P

Plast	
– Plåtflänsar	87
Plastflänsar	
– med membran, plast	88
Plåtflänsar	
– för kabelgenomföring, moduluppbyggd, plast	87
– med gummiklämprofil	90
– med metrisk prägling, plast	87
– Metall	89, 134
Profilskenor	79, 132

R

Reservnyckel	69
Ritningsfickor	
– Genomskinlig plastficka	71
– Plast	71
– Stålblåt, ställbar bredd	71
Rostfritt stål	
– Busskåp KX	121
– E-box KX	114, 115
– Kompaktapparatskåp AX	38 – 42
– Kopplingslådor KX, utan fläns	103, 104

S

Självgängade skruv	81
Skenor	
– för inre utbyggnad AX	77
Skruvar	81
Skyddstak	
– för AX	72
Småådor KX	
– Busskåp KX, rostfritt stål	121
– Busskåp KX, stålblåt	120
– E-box KX, rostfritt stål	114, 115
– E-box KX, stålblåt	110 – 113
– Kopplingslådor KX, med fläns	101, 102
– Kopplingslådor KX, utan fläns	98 – 100, 103, 104
Sockelhörndelar med sockelplåtar, fram och bak	
– stålblåt	62
Sockelplåtar	
– på sidan, stålblåt	63
Stålblåt	
– Busskåp KX	120
– E-box KX	110 – 113
– Kompaktapparatskåp AX	30 – 37
– Kopplingslådor KX, utan fläns	98 – 100
– Kopplingslådor KX, med fläns	101, 102
Svängram	
– liten	82
Systembelysning	92
Systembelysning LED	92
– Tillbehör	93
Systemchassi 14 × 39 mm	
– för AX	70, 78

T

Tätningssatsar för kabelgenomföring, moduluppbyggd	86
Tätningssram för kabelgenomföring, moduluppbyggd	85
Teknisk information	136 – 138
TFT	
– Manöverlåda AX för TFT för bord upp till 24"	48
Torx-plåtskruv	81
Transportöglor	
– för AX	72
Tryckavlastningsplugg	64, 126

V

Väggfäste	
– för AX rostfritt stål, KX rostfritt stål	73, 75, 129, 131
– för AX stålblåt, KX stålblåt	73, 74, 129, 130
Väggfastsättningsvinkel	
– för AX, KX	75
Väggskåp AX med 19"-profilskenor	43
Vinkel	
– för golvfastsättning	63
Vridlås	
– för manövertablå	65
Vridlås, rostfritt stål	
– för AX	127
– för AX, KX E-box	68

Vidareutveckling av våra produkter samt tekniska ändringar förbehålles. Dessa ändringar, missförstånd och tryckfel ger inte rätt till skadestånd.
Vi hänvisar till våra försäljnings- och leveransvillkor.

Rittal – The System.

Faster – better – everywhere.

- Apparatskåp
- Strömfördelning
- Klimatisering
- IT-infrastruktur
- Software & service

Här hittar du kontaktuppgifter till
alla Rittal företag i hela världen.



www.rittal.com/contact

XWWW00182SE1904

ENCLOSURES

POWER DISTRIBUTION

CLIMATE CONTROL

IT INFRASTRUCTURE

SOFTWARE & SERVICES



FRIEDHELM LOH GROUP