

# Kapcsolószekrények

## Szekrényrendszerek

### VX25 sorolható szekrényrendszer

Berendezéselosztók

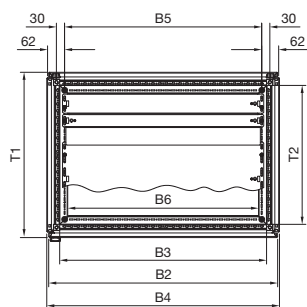
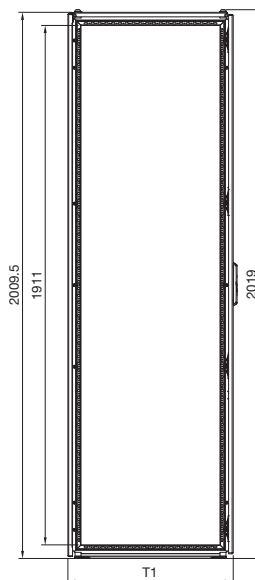
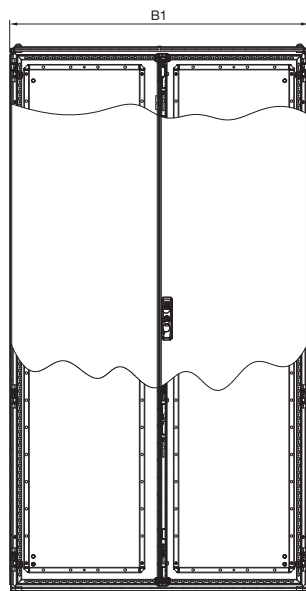
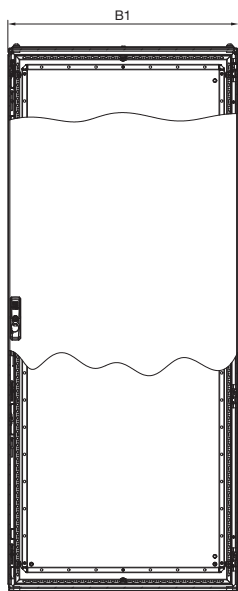

#### Profil

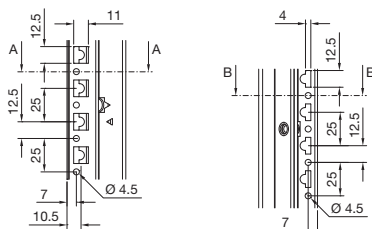

A – A metszet

B – B metszet

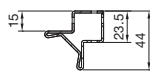
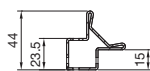

- B1 = Teljes szélesség
- B2 = Hátfal szélessége
- B3 = Belső vázméret
- B4 = Szélesség oldalfalakkal
- B5 = Padló-/lábazatrögzítés lyuktávolság
- B6 = Padlónyílás belső méret
- T1 = Teljes mélység hát- és oldalfalal
- T2 = Belső vázméret

Cikkszám	Szélesség méretek, mm						Mélység méretek, mm	
	B1	B2	B3	B4	B5	B6	T1	T2
<b>9666.916</b>	849	842	761	856	725	702	608	511
<b>9666.926</b>	1099	1092	1011	1106	975	952	608	511
<b>9666.956</b>	849	842	761	856	725	702	408	311
<b>9666.966</b>	1099	1092	1011	1106	975	952	408	311