

# Rozváděčové skříně

## Systemy skříní

### System řadových skříní VX25

Instalační rozváděče

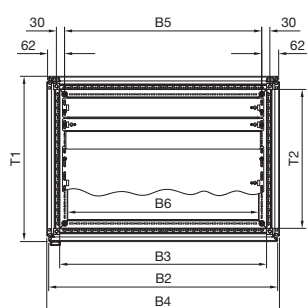
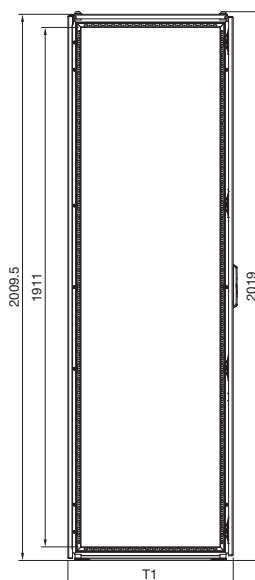
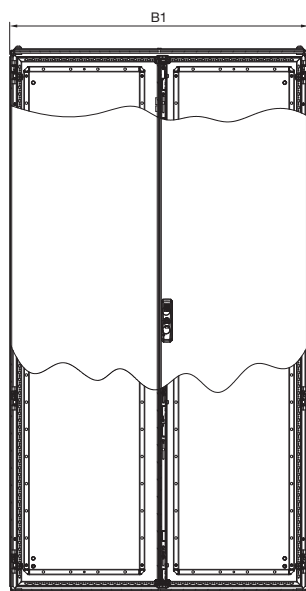
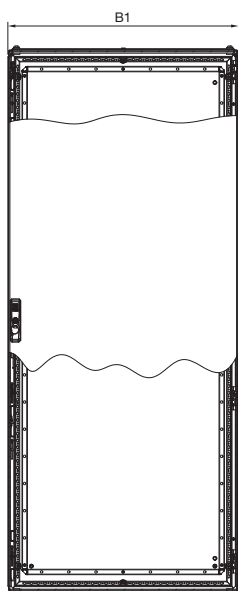

Profil

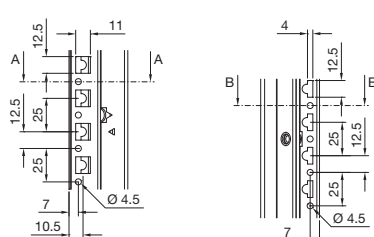

Řez A-A

Řez B-B

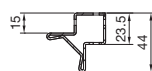
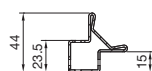

- B1 = celková šířka
- B2 = šířka zadní stěny
- B3 = světlý vnitřní rozměr rámu
- B4 = šířka s bočnicemi
- B5 = rozteč otvorů pro upevnění podlahy/  
podstavce
- B6 = světlý vnitřní rozměr podlahového otvoru
- T1 = celková hloubka se zadní stěnou a bočnicí
- T2 = světlý vnitřní rozměr rámu

| Obj. č.  | Šířkové rozměry mm |      |      |      |     |     | Hloubkové rozměry mm |     |
|----------|--------------------|------|------|------|-----|-----|----------------------|-----|
|          | B1                 | B2   | B3   | B4   | B5  | B6  | T1                   | T2  |
| 9666.916 | 849                | 842  | 761  | 856  | 725 | 702 | 608                  | 511 |
| 9666.926 | 1099               | 1092 | 1011 | 1106 | 975 | 952 | 608                  | 511 |
| 9666.956 | 849                | 842  | 761  | 856  | 725 | 702 | 408                  | 311 |
| 9666.966 | 1099               | 1092 | 1011 | 1106 | 975 | 952 | 408                  | 311 |