

Allestimento

Tecnica di montaggio 19"

Telaio girevole totale

Senza flangia

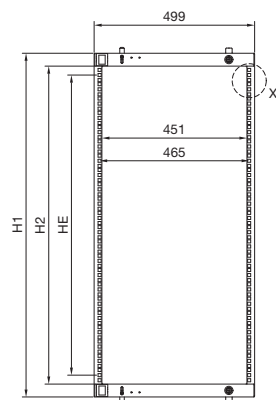

Particolare X

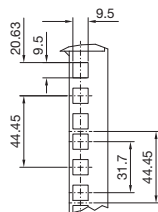

Unità di altezza	22 HE	31 HE	35 HE	40 HE	44 HE
Nr. d'ord. SR	8619.010	8619.011	8619.012	8619.013	8619.014
Per altezza armadio (o superiore) mm	1200	1600	1800	2000	2200
H1 mm	1068	1468	1668	1868	2068
H2 mm	988	1388	1588	1788	1988
Profondità mm	80	80	80	80	80

Profondità d'installazione T max. = mm con quota D¹⁾ almeno 48 mm

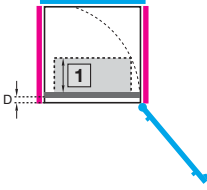
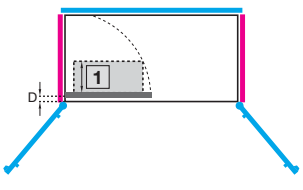
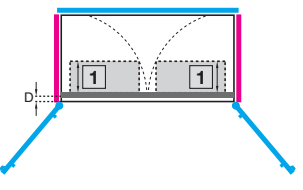
Larghezza armadio mm	600	1200	1200
			
Montaggio a incasso	centrale	sinistra o destra	sinistra o destra
Profondità dell'armadio in mm	1 T max. 400 210 500 210 600 210 800 210	1 T max. 295 295 395 395 495 495 695 695	1 T max. 295 295 360 360 360 360

¹⁾D = distanza tra il bordo interno della porta e il bordo esterno del telaio girevole, installabile più in profondità sul reticolo di 25 mm

Telaio girevole totale

Senza flangia, esempi di installazione in armadi VX25

Montaggio completo

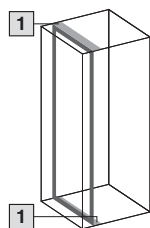

600 mm
frontale

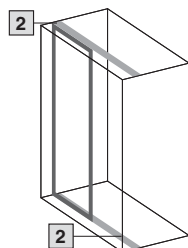

1200 mm
frontale

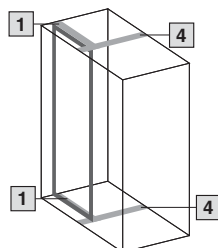

1200 mm
frontale
con suddivisione

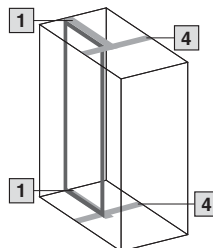

1200 mm
arretrato
con suddivisione

Installazione laterale

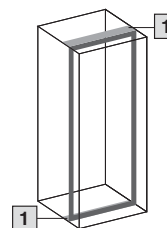

Il montaggio laterale di un telaio girevole totale è identico, in un armadio profondo 600 mm, al montaggio parallelo frontale. Per l'accesso al telaio girevole consigliamo le cerniere per pareti laterali.

Montaggio parziale, zona superiore

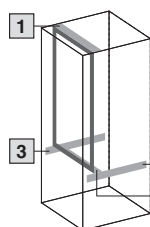

600 mm
frontale

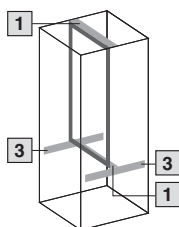

600 mm
arretrato

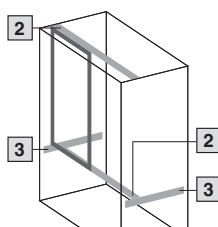

1200 mm
frontale

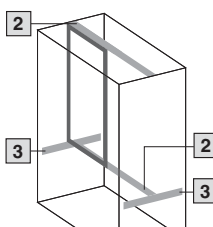

1200 mm
arretrato

- 1 Set d'installazione per armadi con larghezza 600 mm
- 2 Set d'installazione per armadi con larghezza 1200 mm
- 3 Chassis 23 x 64 mm
- 4 Suddivisione

Montaggio parziale centrale

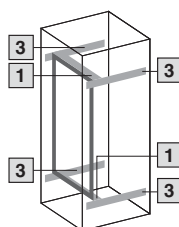

600 mm
frontale

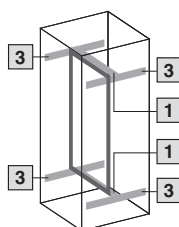

600 mm
arretrato

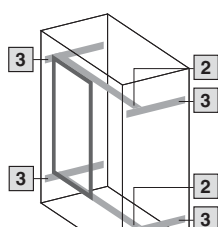

1200 mm
frontale

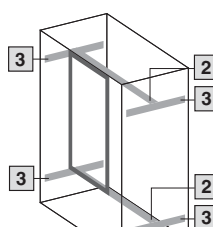

1200 mm
arretrato

Allestimento

Tecnica di montaggio 19"

Telaio girevole totale

Con flangia

Installazione laterale dei componenti
(nel VX25)

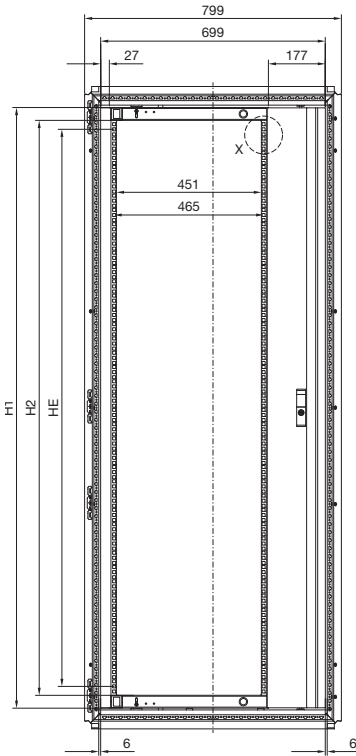

Installazione centrale dei componenti
(nel VX25)

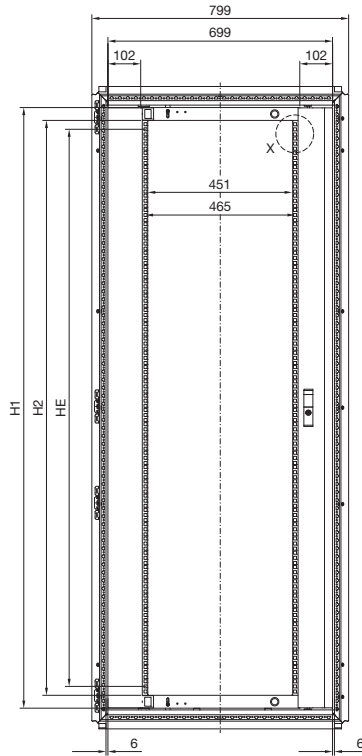

Particolare X

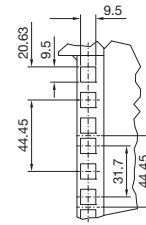

Unità di altezza	22 HE		31 HE		35 HE		40 HE		44 HE		
Flangia	laterale	centrale	laterale	centrale	laterale	centrale	laterale	centrale	laterale	centrale	
Nr. d'ord. SR	RAL 7035	8619.020	8619.030	8619.021	-	8619.022	8619.032	8619.023	8619.033	8619.024	8619.034
Per altezza armadio (o superiore) in mm	1200		1600		1800		2000		2200		
H1 mm	1068		1468		1668		1868		2068		
H2 mm	988		1388		1588		1788		1988		
Profondità mm	80		80		80		80		80		

Profondità d'installazione T max. = mm con quota D¹⁾ almeno 48 mm

Larghezza armadio mm

800

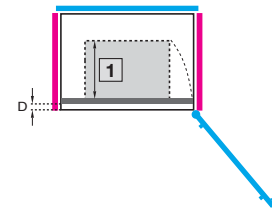
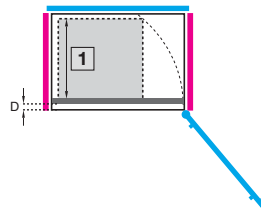

Montaggio a incasso

laterale

centrale

Cerniera

130°

180°

130°

180°

Profondità dell'armadio in mm

1 T max.

1 T max.

400

295

260

1 T max.

1 T max.

500

395

360

370

250

600

470

440

370

330

800

470

440

370

330

¹⁾ D = distanza tra il bordo interno della porta e il bordo esterno del telaio girevole, installabile più in profondità sul reticolo di 25 mm

Telaio girevole totale

Con flangia, esempi di installazione in armadi VX25

Montaggio completo

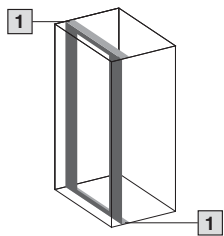

800 mm
frontale

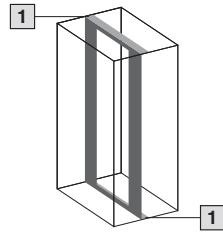

800 mm
arretrato

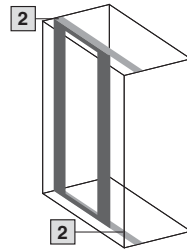

1200 mm
frontale

Installazione laterale

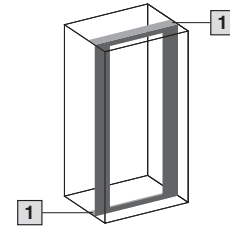

Il montaggio laterale di un telaio girevole totale è identico, in un armadio profondo 800 mm, al montaggio parallelo frontale. Per l'accesso al telaio girevole consigliamo le cerniere per pareti laterali.

Montaggio parziale, zona superiore

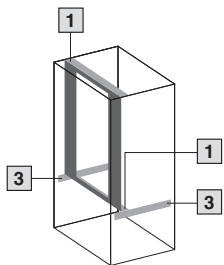

800 mm
frontale

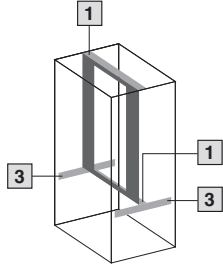

800 mm
arretrato

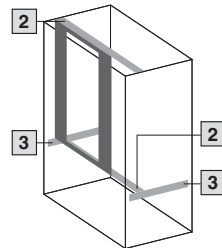

1200 mm
frontale

- 1 Set d'installazione per armadi con larghezza 800 mm
- 2 Set d'installazione per armadi con larghezza 1200 mm
- 3 Chassis 23 x 64 mm

Montaggio parziale centrale

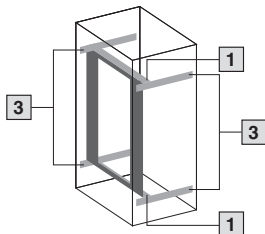

800 mm
frontale

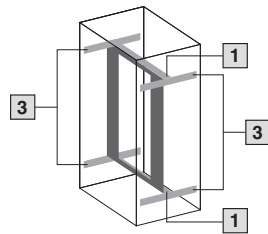

800 mm
arretrato