

Rozbudowa systemu

Technika zabudowy 19"

Rama wychylna, duża

Bez osłony

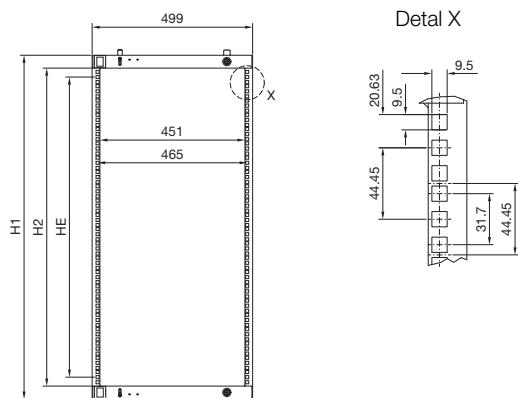

Jednostki wysokości	22 U	31 U	35 U	40 U	44 U
Nr kat. SR	8619.010	8619.011	8619.012	8619.013	8619.014
Do wysokości szafy (lub wyższej) mm	1200	1600	1800	2000	2200
H1 mm	1068	1468	1668	1868	2068
H2 mm	988	1388	1588	1788	1988
Głębokość mm	80	80	80	80	80

Głębokość montażowa T maks. = mm przy wymiarze D¹⁾ przynajmniej 48 mm

Szerokość szafy mm	600	1200	1200
Montaż	na środku	z lewej lub prawej	z lewej i prawej
Głębokość szafy mm	1 T maks. 400 210 500 210 600 210 800 210	1 T maks. 295 295 395 395 495 495 695 695	1 T maks. 295 295 360 360 360 360

¹⁾D = Odległość wew. kantu drzwi do przedniego kantu ramy wychylnej na podziałce 25 mm do montażu głębiej.

Rama wychylna, duża

Bez osłony, przykłady instalacji VX25

Pełna rozbudowa

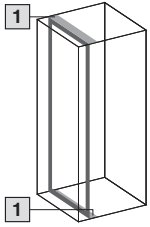

600 mm z przodu

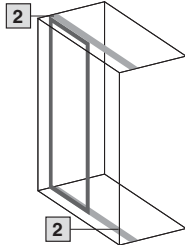

1200 mm z przodu

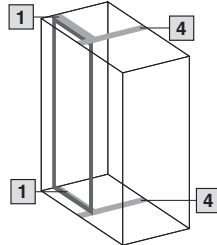

1200 mm z przodu z podziałem systemu

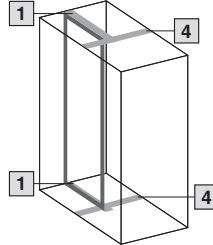

1200 mm cofnięta z podziałem systemu

Instalacja boczna

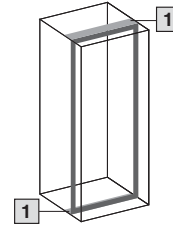

Boczny montaż ramy wychylnej dużej jest, przy głębokości szafy 600 mm, jednakowy jak montaż równoległy z przodu. W celu dostępu do ramy wychylnej zaleca się zawiasy do ścianki bocznej.

Instalacja częściowa góra

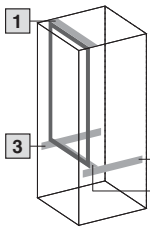

600 mm z przodu

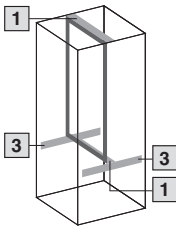

600 mm cofnięta

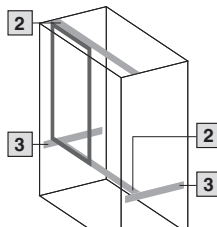

1200 mm z przodu

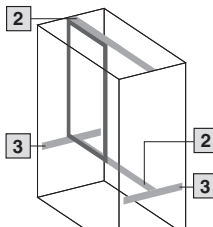

1200 mm cofnięta

- 1 Zestaw montażowy do szerokości szaf 600 mm
- 2 Zestaw montażowy do szerokości szaf 1200 mm
- 3 Szyna systemowa chassis 23 x 64 mm
- 4 Podział systemu

Instalacja częściowa środkowa

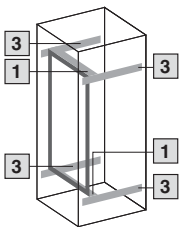

600 mm z przodu

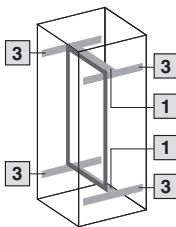

600 mm cofnięta

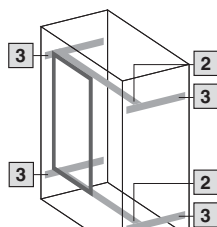

1200 mm z przodu

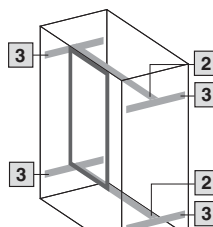

1200 mm cofnięta

Rozbudowa systemu

Technika zabudowy 19"

Rama wychylna, duża

Z osłoną

Komponenty zabudowy boczne
(zainstalowane w VX25)

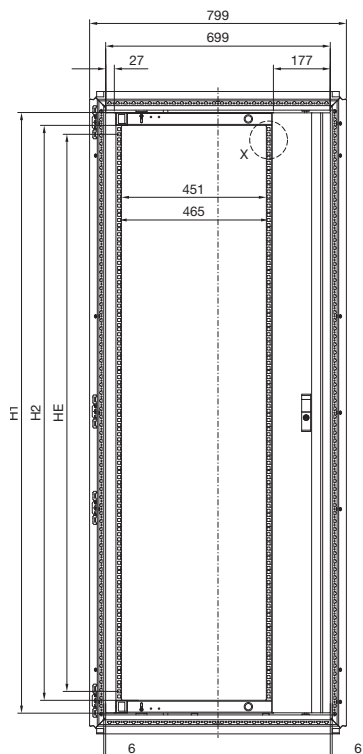

Komponenty zabudowy środkowe
(zainstalowane w VX25)

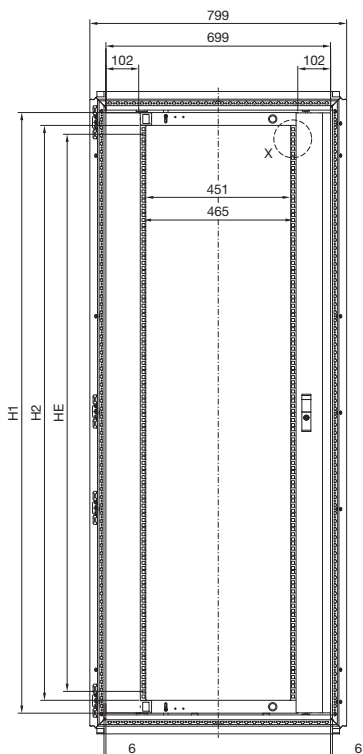

Detal X

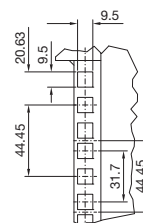

Jednostki wysokości	22 U		31 U		35 U		40 U		44 U			
	boczna	na środku	boczna	na środku	boczna	na środku	boczna	na środku	boczna	na środku		
Nr kat. SR	RAL 7035		8619.020	8619.030	8619.021	-	8619.022	8619.032	8619.023	8619.033	8619.024	8619.034
Do wysokości szafy (lub wyższej) mm	1200		1600		1800		2000		2200			
H1 mm	1068		1468		1668		1868		2068			
H2 mm	988		1388		1588		1788		1988			
Głębokość mm	80		80		80		80		80			

Głębokość montażowa T maks. = mm przy wymiarze D¹⁾ przynajmniej 48 mm

Szerokość szafy mm	800			
Montaż	boczna		na środku	
Zawiasy	130°		180°	
Głębokość szafy mm	1 T maks.		1 T maks.	
400	295		260	
500	395		360	
600	470		440	
800	470		440	
	130°		180°	
Głębokość szafy mm	1 T maks.		1 T maks.	
400	265		150	
500	370		250	
600	370		330	
800	370		330	

¹⁾ D = Odległość wew. kantu drzwi do przedniego kantu ramy wychylnej na podzięcie 25 mm do montażu głębiej.

Rama wychylna, duża

Z osłoną, przykłady instalacji VX25

Pełna rozbudowa

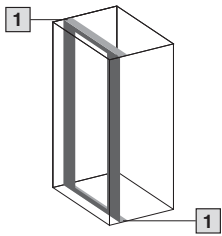

800 mm
z przodu

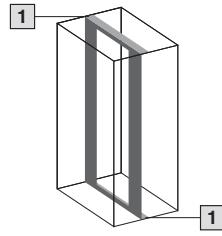

800 mm
cofnięta

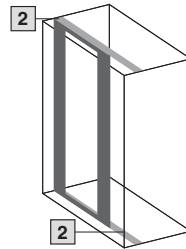

1200 mm
z przodu

Instalacja boczna

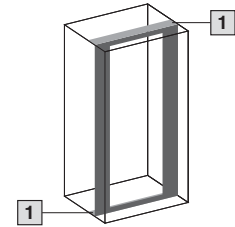

Boczny montaż ramy wychylnej dużej jest, przy głębokości szafy 800 mm, jednakowy jak montaż równoległy z przodu. W celu dostępu do ramy wychylnej zaleca się zawiasy do ścianki bocznej.

Instalacja częściowa góra

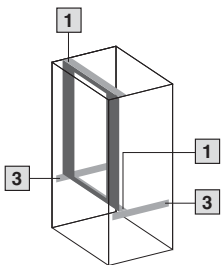

800 mm
z przodu

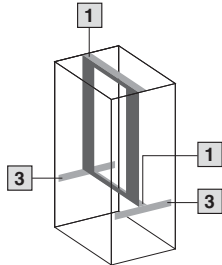

800 mm
cofnięta

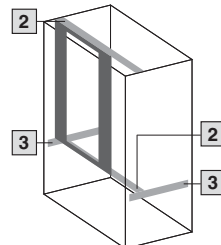

1200 mm
z przodu

- 1 Zestaw montażowy do szerokości szaf 800 mm
- 2 Zestaw montażowy do szerokości szaf 1200 mm
- 3 Szyna systemowa chassis 23 x 64 mm

Instalacja częściowa środkowa

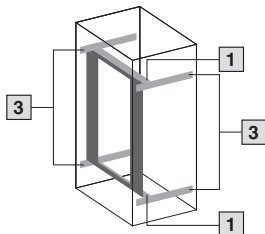

800 mm
z przodu

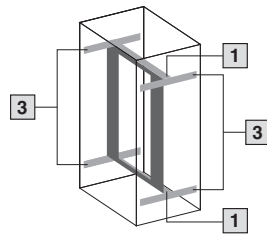

800 mm
cofnięta