

Rittal – Das System.

Schneller – besser – überall.



VX25.
**PERFEKTION
MIT SYSTEM.**

SCHALTSCHRÄNKE

STROMVERTEILUNG

KLIMATISIERUNG

IT-INFRASTRUKTUR

SOFTWARE & SERVICE

FRIEDHELM LOH GROUP



Rittal – Das System.

Schneller – besser – überall.



SCHALTSCHRÄNKE

STROMVERTEILUNG

KLIMATISIERUNG

FRIEDHELM LOH GROUP

VX25. PERFEKTION MIT SYSTEM.



INHALT

Systemnutzen	ab Seite	20
Rahmen/Chassis	ab Seite	26
Türen/Wände	ab Seite	32
Sockel/Boden	ab Seite	38
Anreihung	ab Seite	42
Montageplatte	ab Seite	46
Bestellinformationen		
– Anreih-Schranksystem VX25	ab Seite	52
– Systemausbau	ab Seite	84
Technik im Detail.....	ab Seite	218



IT-INFRASTRUKTUR

SOFTWARE & SERVICE





SCHALTSCHRÄNKE

STROMVERTEILUNG

KLIMATISIERUNG

VX25.
PERFEKTION
MIT SYSTEM.



DER KOMPLETT ANBIETER

Ein Partner für alles – Rittal bedient die gesamte Wertschöpfungskette im Schaltschrankbau. Diese weltweit einzigartige Durchgängigkeit erhöht die Effizienz und unterstützt die Einhaltung gleichbleibend hoher Qualitätsstandards.

Die gesamte Wertschöpfungskette aus einer Hand – Auch im Steuerungs- und Schaltanlagenbau bedarf es umfassender Digitalisierungs- und Automatisierungsschritte, um die Anforderungen von Smart Factories und Industrie 4.0 zu erfüllen. Rittal ermöglicht das lückenlose Ineinandergreifen von Engineering, System und Automation mit der perfekten Kombination von Planungshilfen, Systemprodukten und Bearbeitungslösungen. Erleben Sie die optimale Wertschöpfungskette live im Rittal Innovation Center in Haiger.

IT-INFRASTRUKTUR

SOFTWARE & SERVICE





Engineering

Mit den Rittal und Eplan Engineering-Tools stehen Daten immer zur richtigen Zeit, am richtigen Ort und in der erforderlichen Qualität und Tiefe bereit. Sie ermöglichen den virtuellen Prototyp.

Vorteil: Beispiellose Effizienz.

SCHALTSCHRÄNKE

STROMVERTEILUNG

KLIMATISIERUNG

VX25.
PERFEKTION
MIT SYSTEM.



DIE WORKFLOW PARTNER

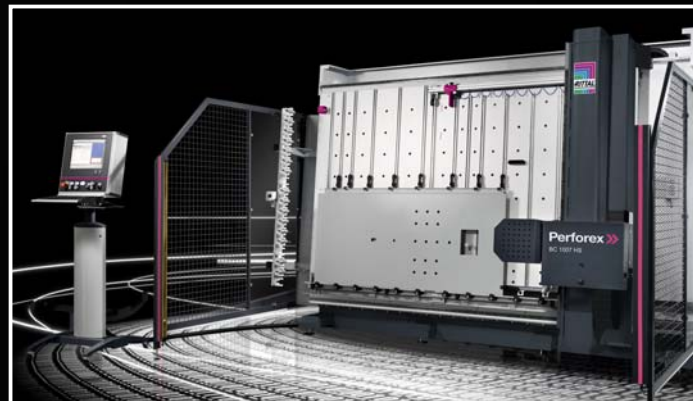

System

Das umfangreiche Rittal Baukastensystem erfüllt jede noch so individuelle Anforderung. Es umfasst Schaltschrank-, Stromverteilungs-, Klimatisierungs- und IT-Infrastruktursysteme.

Vorteil: Maximale Flexibilität.

Automation

Die Effizienz durch Automatisierung steigern – Rittal Automation Systems liefert hierfür alle Maschinen und Geräte.

Vorteil: Hohe Wettbewerbsfähigkeit.

IT-INFRASTRUKTUR

SOFTWARE & SERVICE





SCHALTSCHRÄNKE

STROMVERTEILUNG

KLIMATISIERUNG

VX25.
**PERFEKTION
MIT SYSTEM.**



DIE ERFINDER

Ideen für mehr Effizienz – Am Anfang stand der erste in Serie gefertigte Schaltschrank. Rittal Kunden sparten damals sofort Zeit und Kosten. Eine Revolution. Die Effizienz beim Anwender zu verbessern, ist auch heute noch zentrales Ziel. Rittal verfolgt es mit Leidenschaft und Erfindergeist. Ca. 2.000 Patente spiegeln das wider. Aktuelles Beispiel ist das Großschranksystem VX25.

Innovationen für bessere Workflows – Rittal entwickelt neue Lösungen, damit Kunden technologisch an der Spitze stehen. VX25 ist eine neue Plattform, die in der Lage ist, sich nahtlos in den voll automatisierten Schaltanlagen- und Steuerungsbaubereich zu integrieren. Workflows werden nachvollziehbar, schneller und effizienter. Der digitale Zwilling wird Wirklichkeit.

IT-INFRASTRUKTUR

SOFTWARE & SERVICE



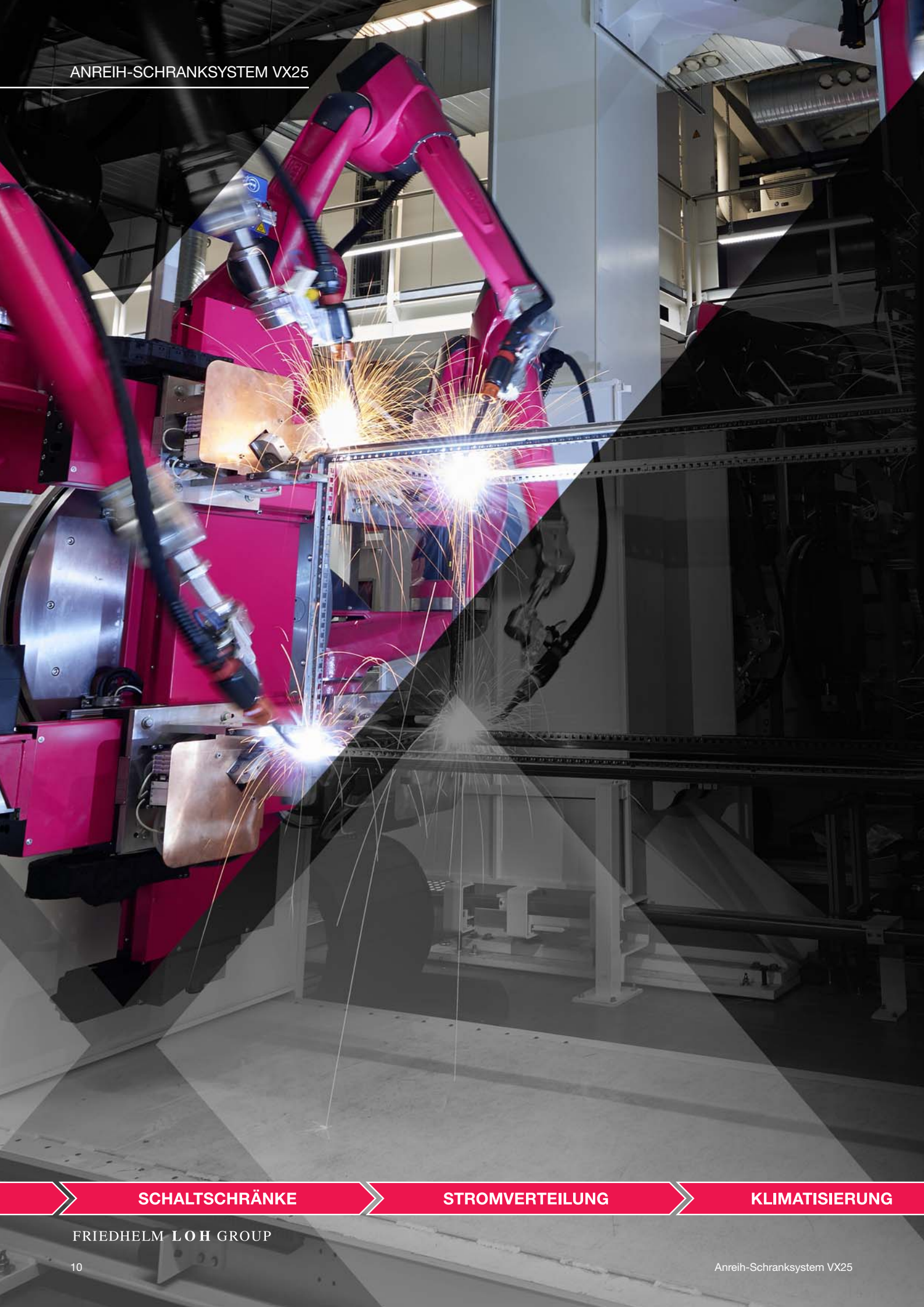

SCHALTSCHRÄNKE

STROMVERTEILUNG

KLIMATISIERUNG

VX25.
**PERFEKTION
MIT SYSTEM.**



DIE MACHER

Produktion nach Industrie 4.0 – Made in Germany. VX25 wurde in Deutschland entwickelt und wird dort auch produziert, nach 4.0 Standards mit weltweit führender, digital vernetzter Technologie. Pro Tag werden an über 8 Produktionsstätten auf 3 Kontinenten 15.000 Schaltschränke hergestellt – in gleichbleibend hoher Qualität und mit einem weltweit herausragenden Maß an Flexibilität und Verfügbarkeit.

Global anerkannte Qualität – Beste Voraussetzungen für den weltweiten Einsatz bietet VX25 mit seinen international anerkannten Approbationen und Zulassungen. Sie entsprechen höchsten Qualitätsmaßstäben. Härteste Tests nach internationalen Vorschriften sowie regelmäßige Fertigungskontrollen externer Prüfinstitute garantieren die Einhaltung weltweiter Standards.

IT-INFRASTRUKTUR

SOFTWARE & SERVICE





Materialflussgruppe
Partnerschaft gewinnt

Materialflussgruppe
Partnerschaft gewinnt

SCHALTSTRÄNKE

STROMVERTEILUNG

KLIMATISIERUNG

VX25.
PERFEKTION
MIT SYSTEM.



DIE PROBLEM LÖSER

Schnelle Lieferung ab Lager – Rittal Produkte, und damit auch VX25, sind in der Regel in Deutschland innerhalb von 24 und in Europa innerhalb von 48 Stunden lieferbar. Hierfür ist Rittal mit über 8 Produktionsstätten, mehr als 65 Tochtergesellschaften und über 75 Vertriebs- und Logistikcenter weltweit präsent. Vorteil für Rittal Kunden: Mehr Flexibilität in Planung, Disposition und Produktion, Einsparung von Lagerfläche sowie Reduzierung der Kapitalbindung.

Schneller weltweiter Service – Wer VX25 einsetzt, kann sich auf den weltweit funktionierenden Rittal Service verlassen. Rund um den Globus hilft er, die Anlagenverfügbarkeit zu sichern, Einsparpotenziale zu erkennen und technische Probleme unkompliziert zu lösen. Realisiert und gesichert wird das Rittal Service-Netz durch 4 internationale Service-Hubs, durch weltweit über 1.000 Service-Spezialisten und durch die rund um die Uhr erreichbare Rittal Service-Hotline.

IT-INFRASTRUKTUR

SOFTWARE & SERVICE





SCHALTSCHRÄNKE

STROMVERTEILUNG

KLIMATISIERUNG

VX25.
PERFEKTION
MIT SYSTEM.



DER WELTMARKT FÜHRER

Branchenkenner – VX25 lässt sich revolutionär flexibel anpassen. Das hat seinen Grund. Rittal kennt die Anforderungen der unterschiedlichen Märkte genau und ist seit Jahrzehnten Partner aller industriellen Branchen, von Automotive über Lebensmittel bis hin zur Luft- und Weltraumtechnik.

Komplettanbieter – VX25 ist Teil des umfassenden, weltweit verfügbaren Rittal Systems. Es stellt alles bereit, was man heute im Schaltschrankbau benötigt – von Engineering-Tools über Schaltschränke, Stromverteilung und Schaltschrank-Klimatisierung bis hin zu sämtlichen Zubehörteilen für den Auf- und Ausbau von Schaltschränken.

IT-INFRASTRUKTUR

SOFTWARE & SERVICE



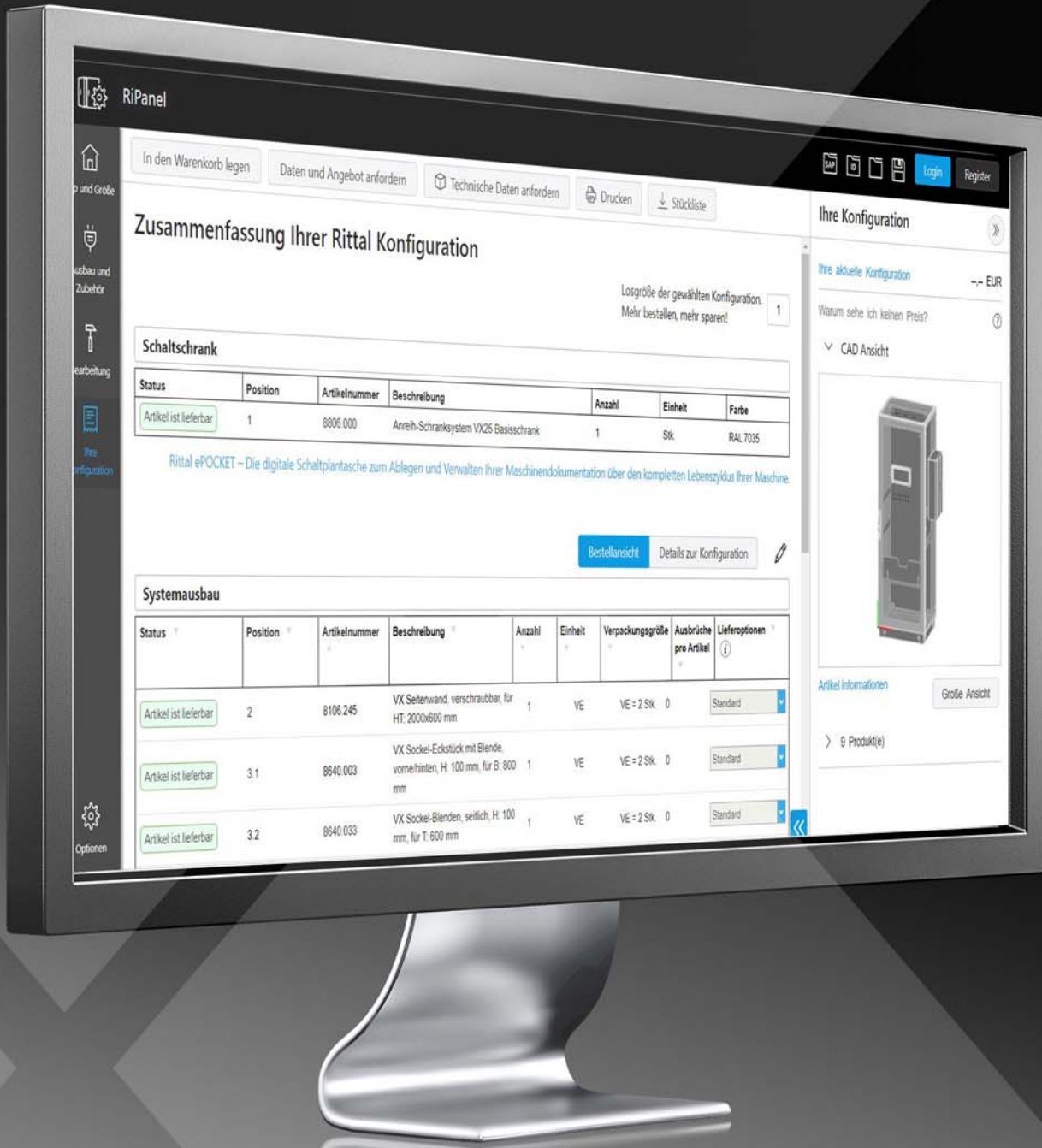

SCHALTSCHRÄNKE

STROMVERTEILUNG

KLIMATISIERUNG

VX25.
**PERFEKTION
MIT SYSTEM.**



DIE ZEITSPARER

Bis zu 95 % Zeiteinsparung durch intuitive Konfiguration – Hierfür bietet Rittal ein Online-Tool, RiPanel, das nach Auswahl des Schaltschranks ganz einfach ermöglicht, genau passendes Zubehör exakt zu positionieren.

Ausbrüche und Bohrungen automatisch festlegen – Bereits während der Konfiguration können benötigte Ausbrüche in den Flachteilen millimetergenau festgelegt und in die Planung übertragen werden.

Der Vorteil für Sie – Zum Schluss generiert das System CAD-Dateien, die neben der komplett aufgebauten Konstruktion alle Daten zur Steuerung des Perforex Bearbeitungscenters enthält. So lohnt sich die NC-gesteuerte Bearbeitung von Flachteilen bereits ab kleinen Losgrößen.

IT-INFRASTRUKTUR

SOFTWARE & SERVICE





SCHALTSCHRÄNKE

STROMVERTEILUNG

KLIMATISIERUNG

VX25.
**PERFEKTION
MIT SYSTEM.**



DIE NUTZEN ANBIETER

Mehr Digitalisierung

Der QR-Code auf allen zu bearbeitenden Flachteilen vereinfacht deren vollautomatische Einbindung in den Produktions-Workflow und ermöglicht ein lückenloses, digitales Monitoring vom Wareneingang bis zur Fertigstellung.

Mehr Arbeitserleichterung

Das neue Scharnier ermöglicht ein besonders einfaches, werkzeugloses Ein- und Aushängen der Türen und macht das bisher erforderliche separate Ent- und Verriegeln der Scharnierbolzen überflüssig.

Mehr Teilereduzierung

Das horizontal wie vertikal gleiche Rahmenprofil ermöglicht die durchgängige Verwendung einheitlicher Chassis und Schienen, dadurch wird die Anzahl der Teilevarianten um bis zu 40 % reduziert.

Mehr Montagesicherheit

Der stabile Bodenrahmen ermöglicht die direkte und sichere Befestigung des Schrankes von innen. Die große Öffnung erleichtert die Montage von Kabeln mit großen Biegeradien von der Montageplatte bis zum Boden.

Mehr Montagefreundlichkeit

Das Rahmenprofil ermöglicht eine völlig hindernisfreie Montage auch von außen und erleichtert dadurch die nachträgliche Chassis-Montage an Stellen, die von innen nicht mehr zu erreichen sind.

IT-INFRASTRUKTUR

SOFTWARE & SERVICE





SYSTEMNUTZEN – DAS MEHR AN **SYSTEMVORTEILEN**

Mehr übergreifender Systemnutzen durch Rittal Standards,
die noch lange keine Selbstverständlichkeit sind.

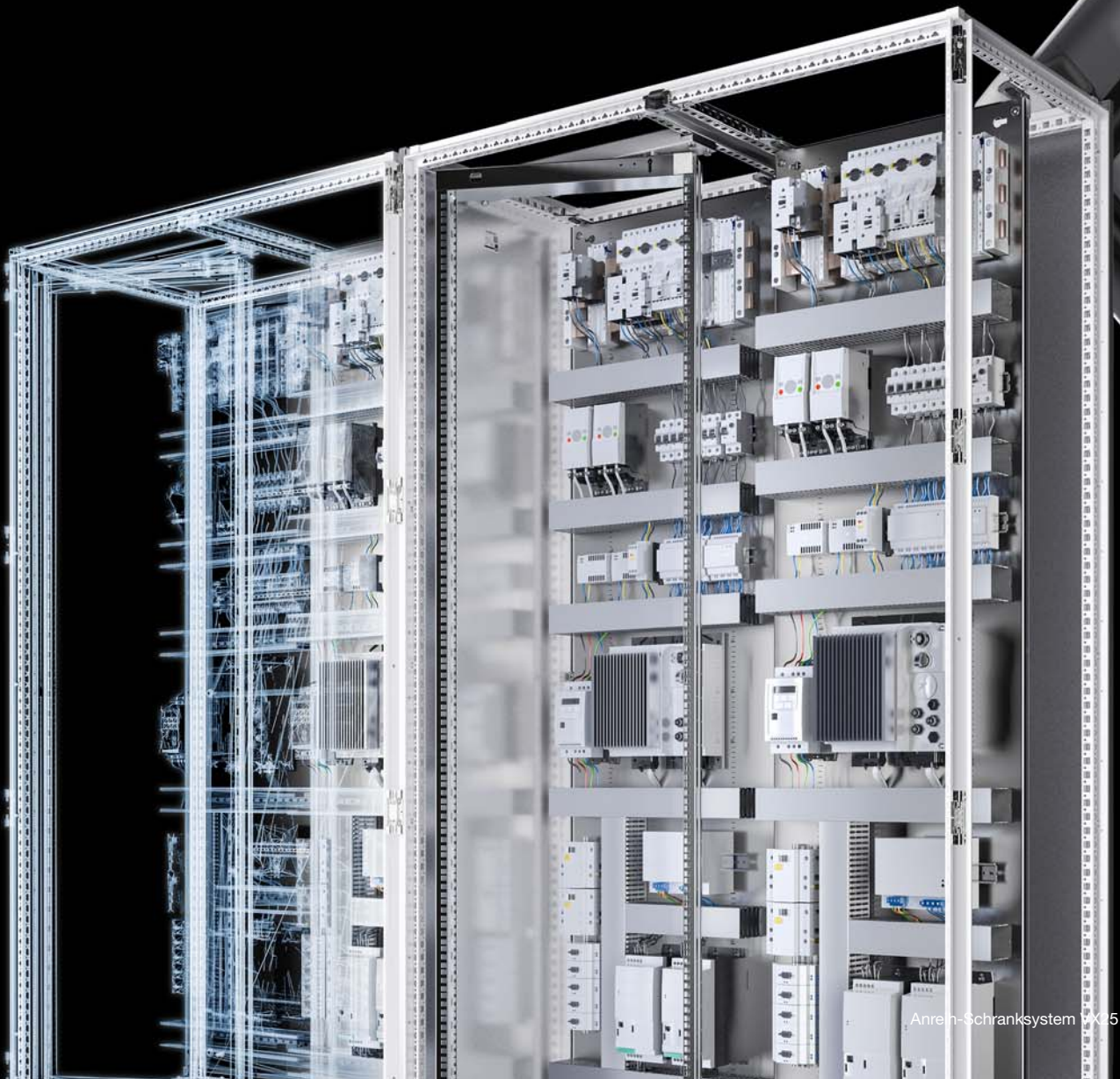



Digitalisierung

Der QR-Code auf allen zu bearbeitenden Flachteilen vereinfacht deren vollautomatische Einbindung in den Produktions-Workflow und ermöglicht ein lückenloses, digitales Monitoring vom Wareneingang bis zur Fertigstellung.



Zeitersparnis

Die präzise Zählbohrung gibt eine schnelle Orientierung an allen Ebenen des Schrankrahmens für die Befestigung von Schienen und Chassis.





Arbeitserleichterung

Die Positionierhilfe für Seiten- und Rückwände erlaubt bei der Ein-Mann-Montage eine kraftsparende und optimal passende Vorfixierung zur späteren Verschraubung mit beiden Händen.



Materialeinsparung

Der serienmäßige Potenzialausgleich der Flachteile erfolgt bereits beim Verschrauben, spart dadurch pro Schrank bis zu sieben Erdungsbänder ein und verbessert durch den Wegfall scharfkantig überstehender Teile die Arbeitssicherheit.



Korrosionsschutz

Die Drei-Phasen-Oberflächen-Behandlung bietet optimalen Korrosionsschutz und ist beständig gegen Mineralöle, Schmierstoffe und Bearbeitungsemulsionen sowie gegen viele Lösungsmittel.

- 1 Nanokeramische Behandlung
- 2 Elektrophorese-Tauchgrundierung
- 3 Pulverbeschichtung



Sicherheit

Die nahtlos eingeschäumte PU-Dichtung ist dauerelastisch und kann bei Bedarf problemlos überlackiert werden.

System

Der automatische Potenzialausgleich von Dach, Rückwand und Seitenwänden funktioniert bei Einbau von Rittal Klimageräten und Rittal Filterlüftern als Erdung.



Arbeitssicherheit

Abgerundete Kanten sorgen für ein Höchstmaß an Arbeitssicherheit beim Ausbau des Schaltschranks.

Stabilität

Das nahtlos lasergeschweißte rollprofilerte Schrankprofil sorgt für eine optimale Kraftverteilung der Einbauten.

Engineering-Sicherheit

Die zahlreichen Tools zur Umstellung und Neuplanung unterstützen Rittal Kunden beim automatisierten Produktionsprozess und der Arbeit mit virtuellem Prototyp.

- Konfiguratoren
- Stücklisten-Übersetzer
- EPLAN Pro Panel
- 2D-/3D-CAD-Daten
- ecl@ss Advanced
- Technische Dokumentationen
- Daten für Planer
- Montage-Videos



RAHMEN UND CHASSIS – DAS MEHR AN **SYSTEMNUTZEN**

Mehr Montagefreundlichkeit und effizientes Engineering durch ein über alle Ebenen hinweg symmetrisches Rahmenprofil im 25 mm-Maßraster, das von allen Seiten zugänglich ist.

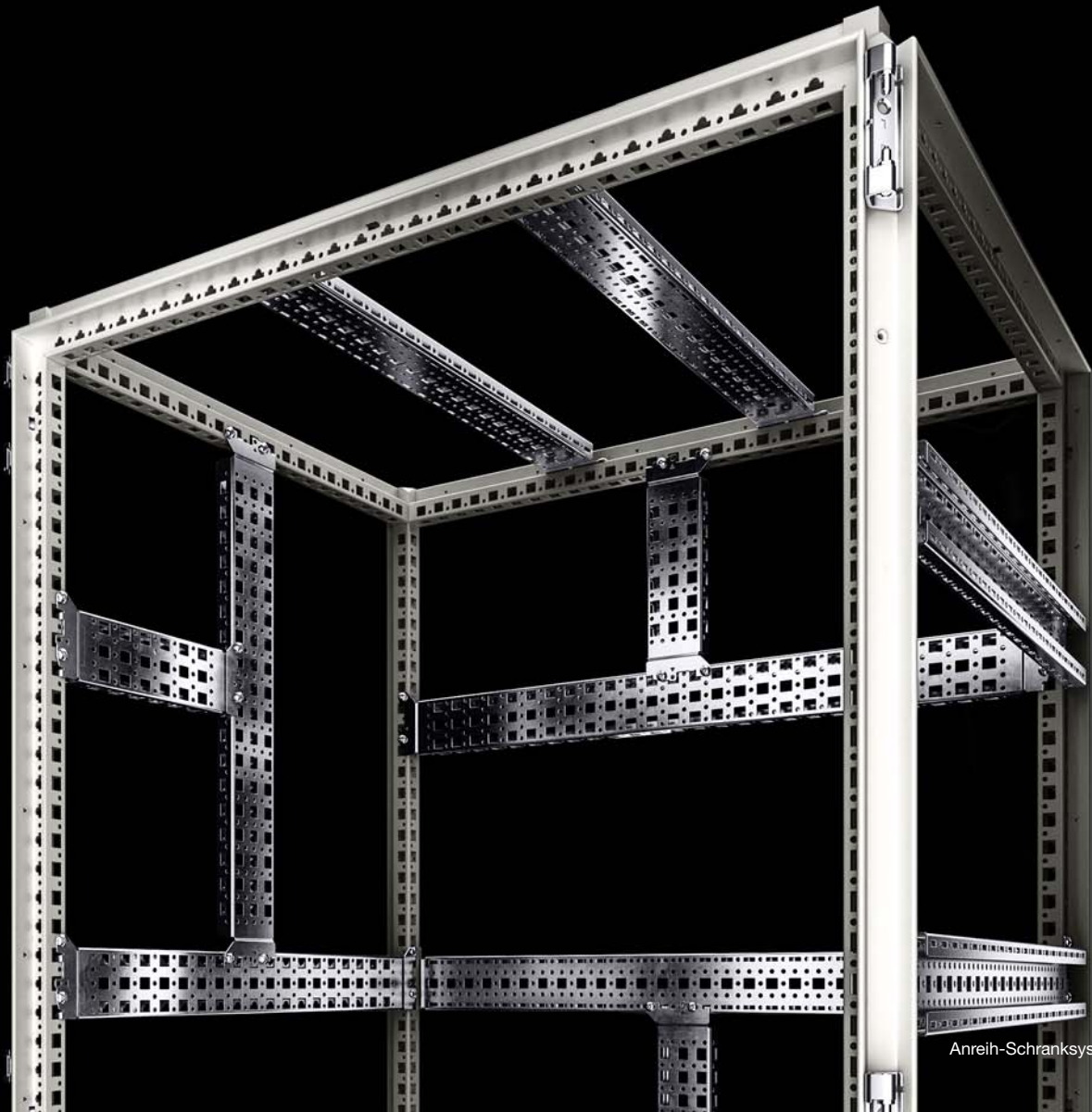

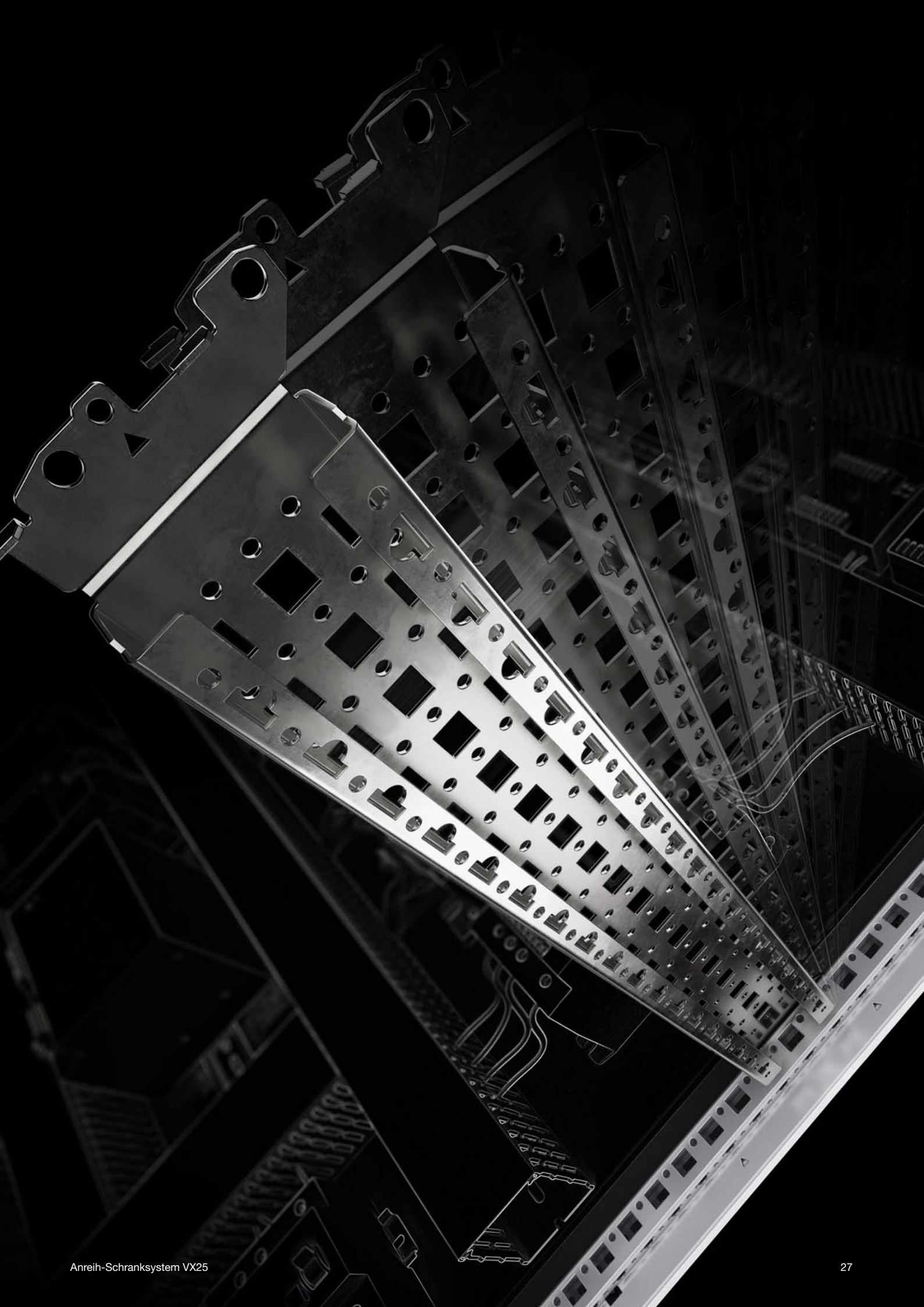



Zugänglichkeit

Das System bietet zusätzlich zu der inneren Montageebene auch eine äußere. Dadurch ist der Schrank selbst von außen gut zugänglich und bestückbar.

A: Static Structural
Equivalent Stress
Type: Equivalent (von-Mises) Stress
Unit: MPa
Time: 1
07.03.2018 14:25

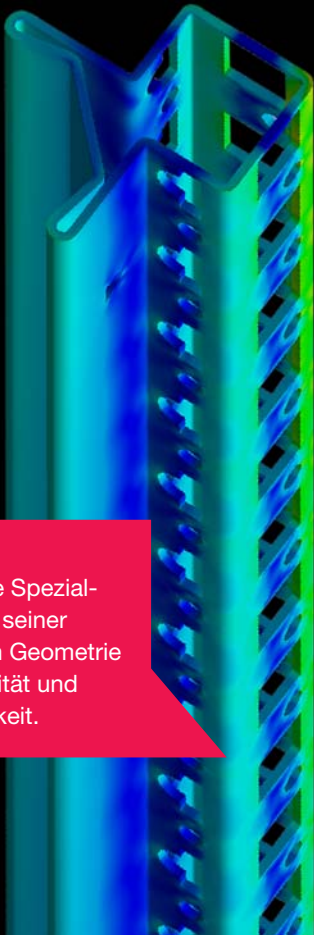
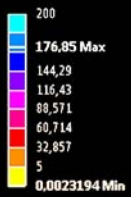

Stabilität

Das patentierte Spezialprofil sorgt mit seiner ausgeklügelten Geometrie für hohe Stabilität und Torsionssteifigkeit.

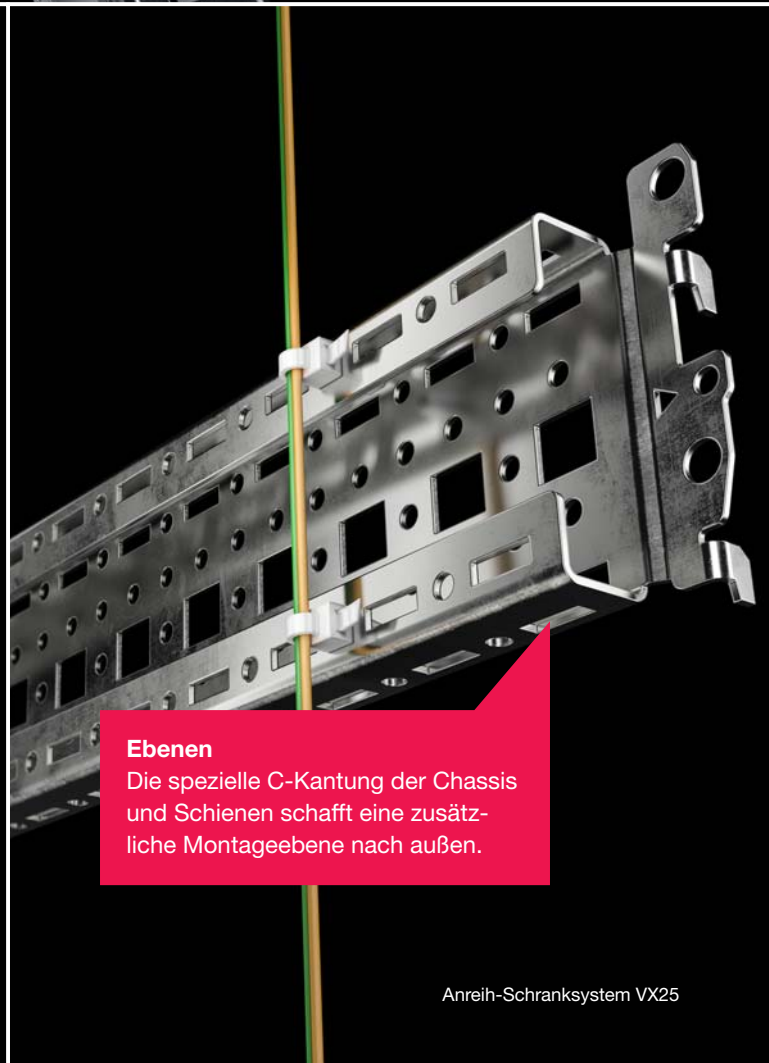

Ebenen

Die spezielle C-Kantung der Chassis und Schienen schafft eine zusätzliche Montageebene nach außen.



Montagemöglichkeiten

Die durchlaufende Vierkantlochung erlaubt den Einsatz von Käfigmuttern M6/M8 und schafft dadurch mehr Montagemöglichkeiten auf allen Profilebenen.

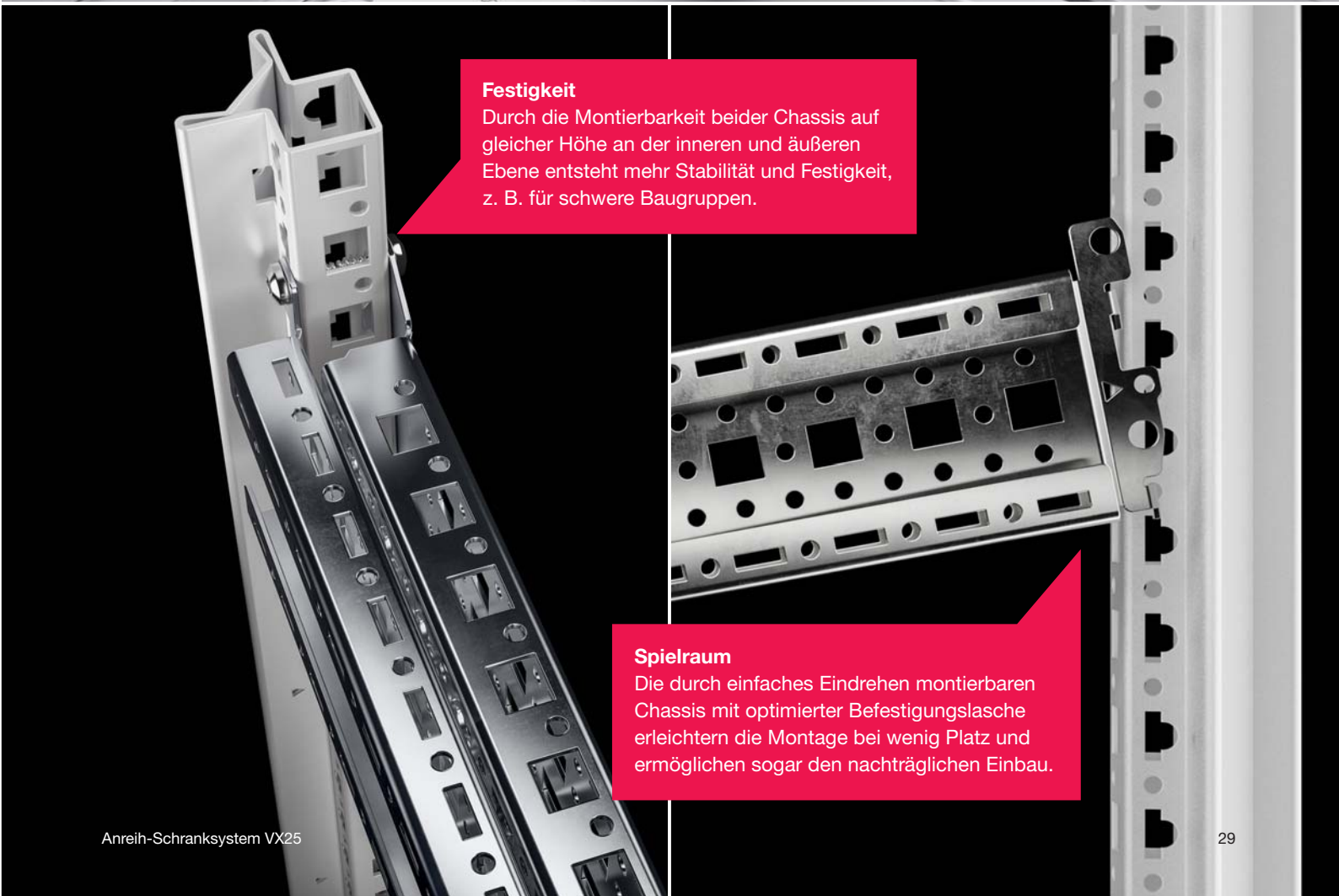

Festigkeit

Durch die Montierbarkeit beider Chassis auf gleicher Höhe an der inneren und äußeren Ebene entsteht mehr Stabilität und Festigkeit, z. B. für schwere Baugruppen.

Spielraum

Die durch einfaches Eindrehen montierbaren Chassis mit optimierter Befestigungslasche erleichtern die Montage bei wenig Platz und ermöglichen sogar den nachträglichen Einbau.



Montagefreundlichkeit
Das Rahmenprofil ermöglicht eine völlig hindernisfreie Montage durch das Profil von außen und erleichtert dadurch die nachträgliche Chassis-Montage an Stellen, die von innen nicht mehr zu erreichen sind.

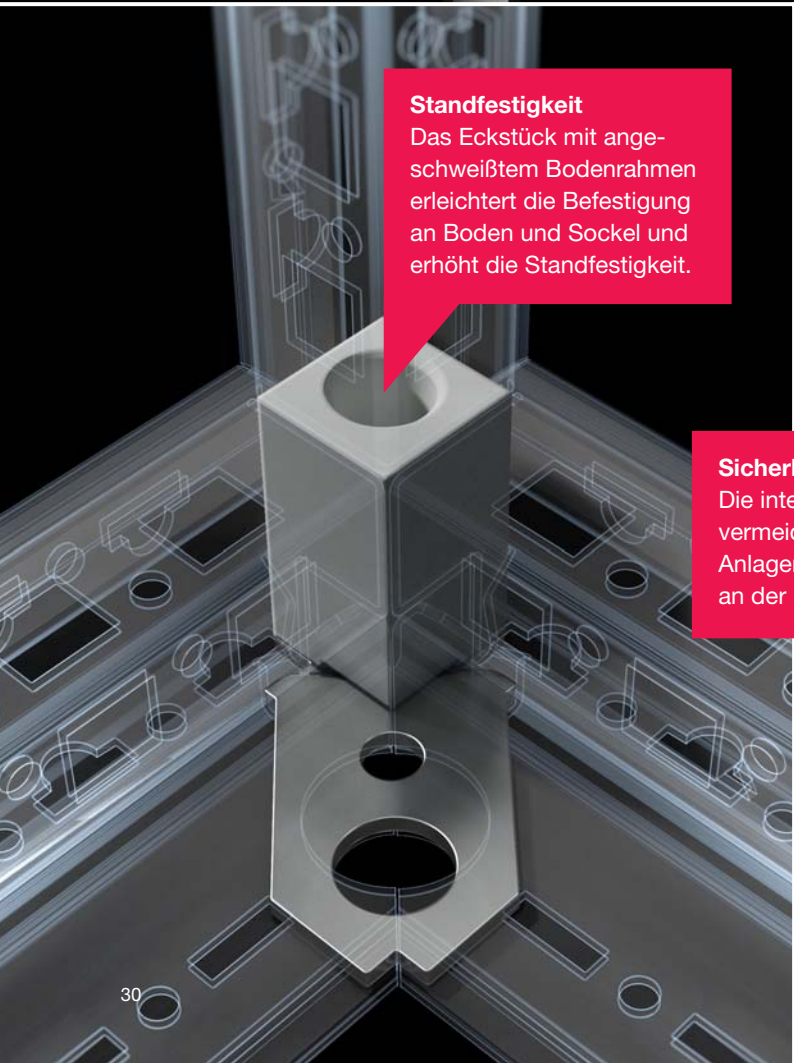

Standfestigkeit
Das Eckstück mit angeschweißtem Bodenrahmen erleichtert die Befestigung an Boden und Sockel und erhöht die Standfestigkeit.



Sicherheit
Die integrierte Regenrinne vermeidet dauerhaft die Anlagerung von Feuchtigkeit an der Dichtung.



Befestigungsmöglichkeiten

Die Nutzung der Standard-Chassis, auch zur Unterstützung von Dach und Seitenwänden, vereinfacht Engineering und Montage und entlastet das Teilelager.



Wirtschaftlichkeit

Das horizontal wie vertikal gleiche Rahmenprofil ermöglicht die durchgängige Verwendung einheitlicher Chassis und Schienen, dadurch wird die Anzahl der Teilevarianten ohne Funktionsverlust um bis zu 40 % reduziert.

Montageplatten

Die für den Einbau in die Schranktiefe vorgesehene Systemeinteilung teilt breite Schränke in zwei Hälften und erhöht so die Flexibilität beim Innenausbau.



TÜREN UND WÄNDE – DAS MEHR AN **ZEITERSPARNIS**

Mehr Flexibilität, Montagefreundlichkeit und Wirtschaftlichkeit durch ausgeklügelte Scharniertechnik, schnelle austausch- und montierbare Verschlusstechnik und Einsparung von vermeidbaren Bearbeitungsprozessen.





Arbeitserleichterung

Das neue Scharnier ermöglicht ein besonders einfaches, werkzeugloses Ein- und Aushängen der Türen und macht das bisher erforderliche separate Ent- und Verriegeln der Scharnierbolzen überflüssig.

Zeiteinsparung

Das 180°-Scharnier erfordert zum Einbau keine mechanische Bearbeitung der Tür und reduziert dadurch die Montagezeit beim nachträglichen Einbau um bis zu 30 Minuten pro Tür.

Zeiteinsparung

Die werkzeuglose, einfache Auswechselbarkeit der Verschluss-Systeme, wie zum Beispiel des Komfortgriffs, reduziert die hierfür erforderliche Montagezeit um bis zu 50 %.



Arbeiterleichterung

Die Positionierhilfe für Seiten- und Rückwände erlaubt bei der Ein-Mann-Montage eine kraftsparende und optimal passende Vorfixierung zur späteren Verschraubung mit beiden Händen.



Sicherheit

Die Nebentürverriegelung erfolgt von außen, erspart dadurch das Hineingreifen ins Schrankinnere und trägt so zu mehr Komfort und Sicherheit bei.



Montagekomfort

Die neuartige Clipmechanik der Flachteilehalter beschleunigt die Montage der Seitenwände.

Zugriff

Die Flachteilehalter können auch nachträglich noch von außen einfach eingeclipst werden, ohne dass bereits vormontierte Rückwände ausgebaut werden müssen.

Ausbaumöglichkeiten

Das Spezialprofil sorgt mit seiner ausgeklügelten Geometrie für hohe Stabilität, Torsionssteifigkeit und Flexibilität im Türausbau.

Prozessfähigkeit

Der QR-Code auf allen zu bearbeitenden Flachteilen vereinfacht deren vollautomatische Einbindung in den Produktions-Workflow und ermöglicht ein lückenloses, digitales Monitoring vom Wareneingang bis zur Fertigstellung.





Flexibilität

Die Möglichkeit, bei doppeltürigen Schränken den Anschlag von Haupt- und Nebentüren je nach Bedarf zu wechseln, schafft mehr Flexibilität beim Einbau von Kühlgeräten in die Schranktüren und vermeidet Geräte-Tür-Kollisionen.



Beschleuniger

Die serienmäßige Hammerkopflochung in den Türrohrahmen beschleunigt die Kabelführung in der Tür. Die Kabelfixierung an der Tür gelingt selbst unter Verwendung handelsüblicher Kabelbinder extrem schnell.



Nutzbare Höhe

Das flache Dichtungsmittelstück beeinträchtigt das Ausschwenken von Schwenkrahmen oder anderen Bauteilen nicht.



SOCKEL UND BODEN – DAS MEHR AN **RAUMGEWINN**

Mehr Raumausnutzung, Arbeitserleichterung und Zeitersparnis durch extrem hohe Kompatibilität von Schrank und Sockel, auch bei Anreihung und Zubehör.



Variabilität

Die Befestigung des Schrankes am Sockel oder am Untergrund erfolgt wahlweise über ein M12-Gewinde im Eckstück oder die stabile Bodenkonstruktion.

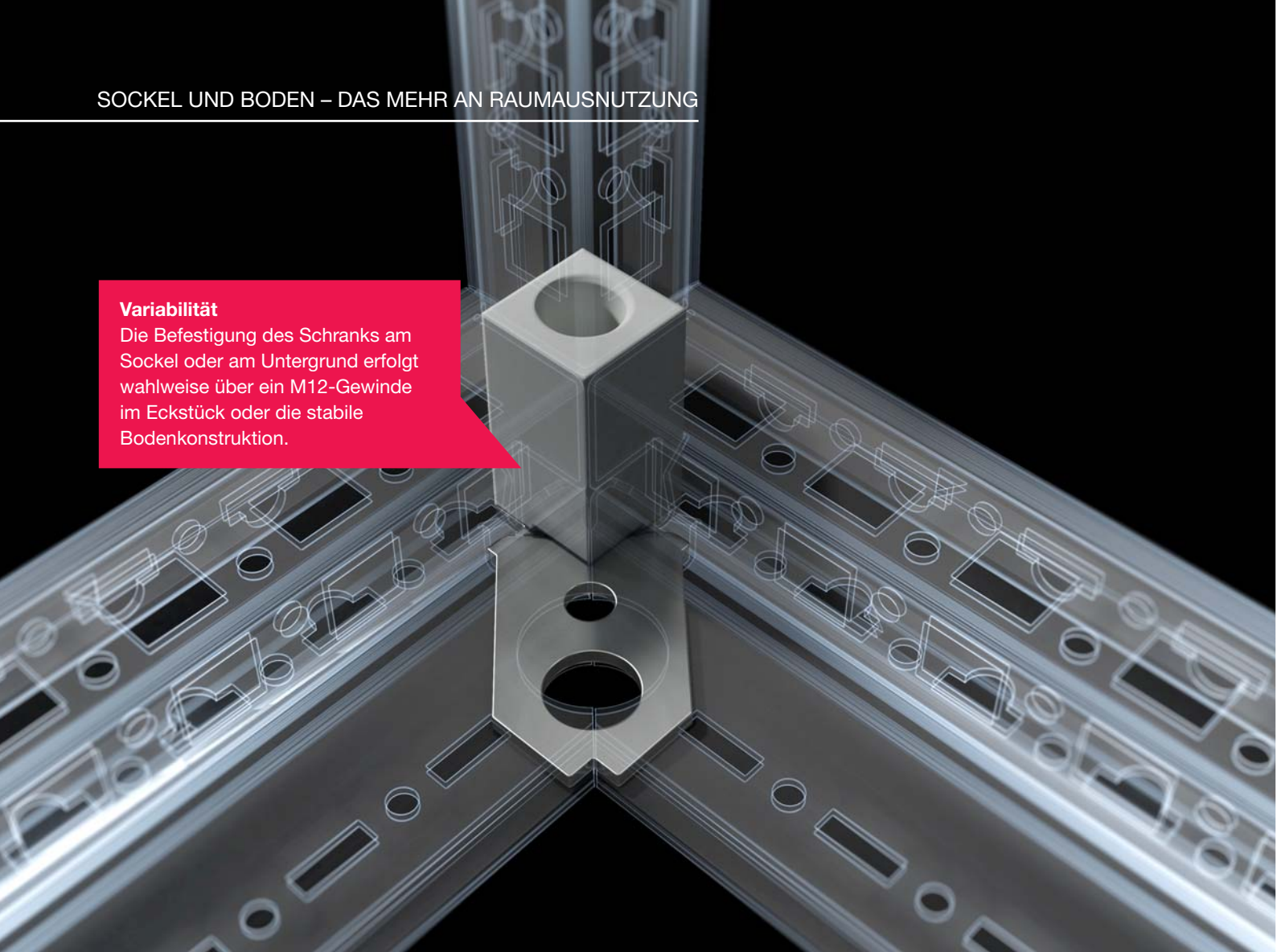

Komfort

Die direkte Verschraubung der Sockel-Elemente mit dem Schrank führt zum automatischen Potenzialausgleich unter kompletter Einsparung von Erdungsbändern.



Zielgenauigkeit

Die Zentrierhilfe zur Sockel-Montage am Schrankrahmen sichert die genaue Positionierung des Schrankes auf dem Sockel und erhält gleichzeitig die IP-Schutzart und den Rahmenschutz bei Einsatz ohne Sockel.

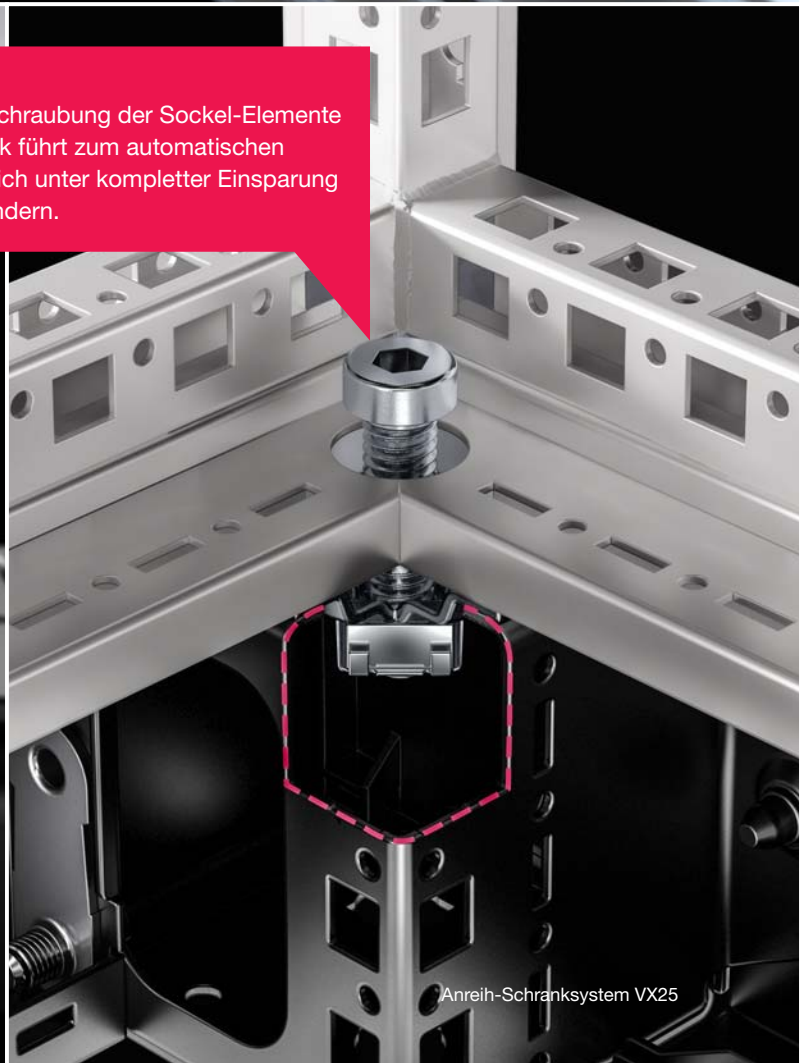

Zeitgewinn

Die einfache Befestigung der Bodenbleche mit Schrauben geht schnell und stellt mit diesem einen Arbeitsschritt zugleich den automatischen Potenzialausgleich her.

Transparenz

Die im Bodenblech als kennzeichnende Prägung eingeschlagene Abmessung vereinfacht die Zuordnung der Bodenbleche zum passenden Schrank.

Kabelfreiraum

Die große Öffnung im stabilen Bodenrahmen erleichtert die Kabelmontage.

Arbeiterleichterung

Die bereits serienmäßig gekennzeichneten Erdungspunkte geben schnell Orientierung und helfen, den Arbeitsprozess zu beschleunigen.

Kabelschonung

Die entschärften Kanten vermeiden bei Kabelführungen unterhalb des Schrankes die Gefahr von Kabelbeschädigungen.

Steifigkeit

Die doppelte Umkantung der Bodenbleche vermeidet selbst unter größerer Last das Verbiegen und sichert so die Einhaltung der hohen Schutzart.



ANREIHUNG – DAS MEHR AN **KOMPLEXITÄTSREDUZIERUNG**

Mehr Komplexitätsreduzierung durch vereinfachte und durchgängigere Anreihetechnik für alle Anwendungsfälle.



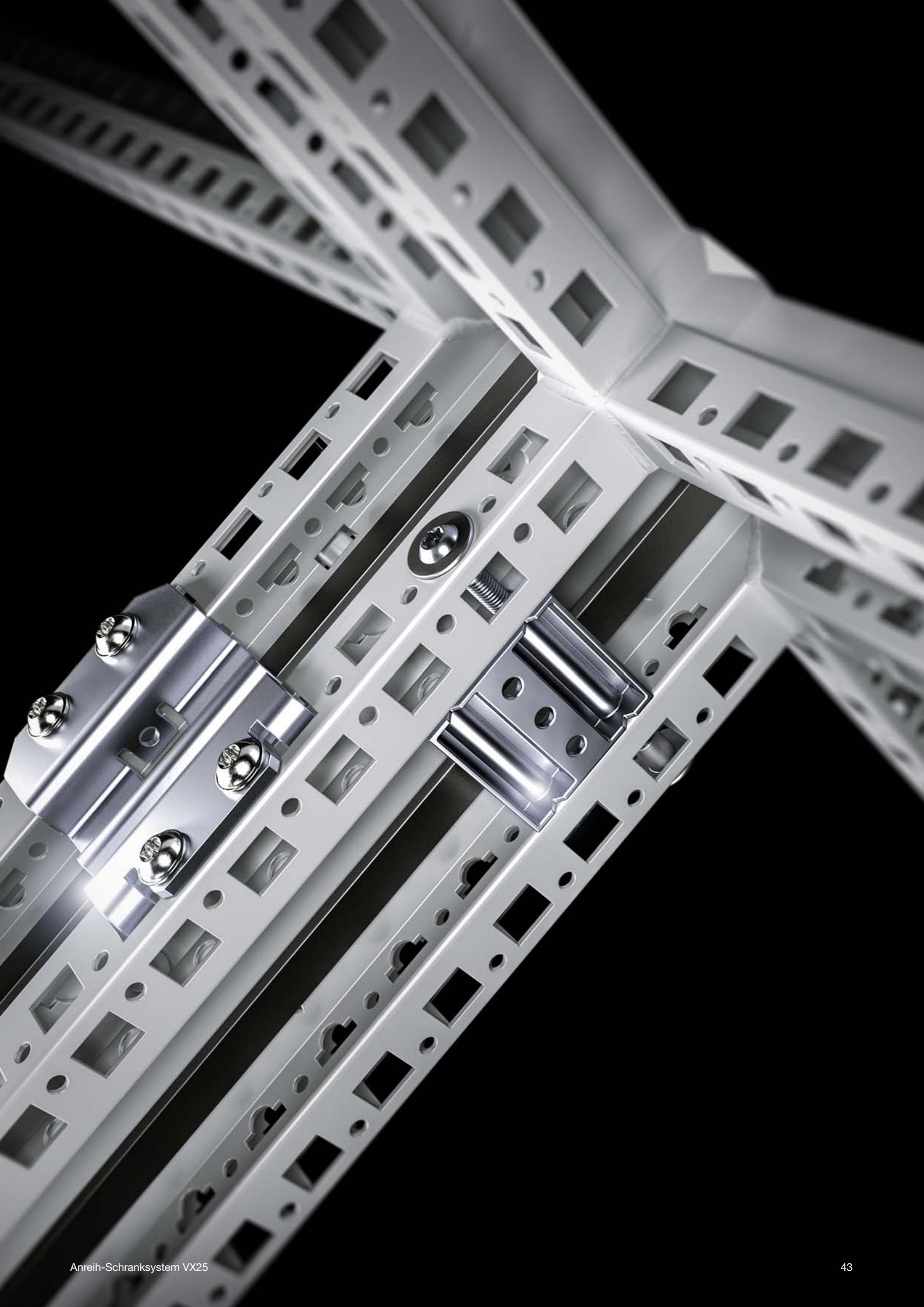

Überblick

Die Anreihverbinder sind so konstruiert, dass man alle im Schaltschrankbau vorkommenden Anreihersituationen mit nur noch maximal drei unterschiedlichen Anreihlösungen abdecken kann. Das erleichtert die Entscheidungsfindung und entlastet das Engineering.

Standortflexibilität

Die Möglichkeit, das Anreihen von allen vier Seiten her durchzuführen, erlaubt individuelles Eingehen auf jede erdenkliche Raumsituation.



Dichteffizienz

Die im Handumdrehen aufsteckbare Dichtung erlaubt ein exaktes Positionieren und ist jederzeit wieder abnehmbar.

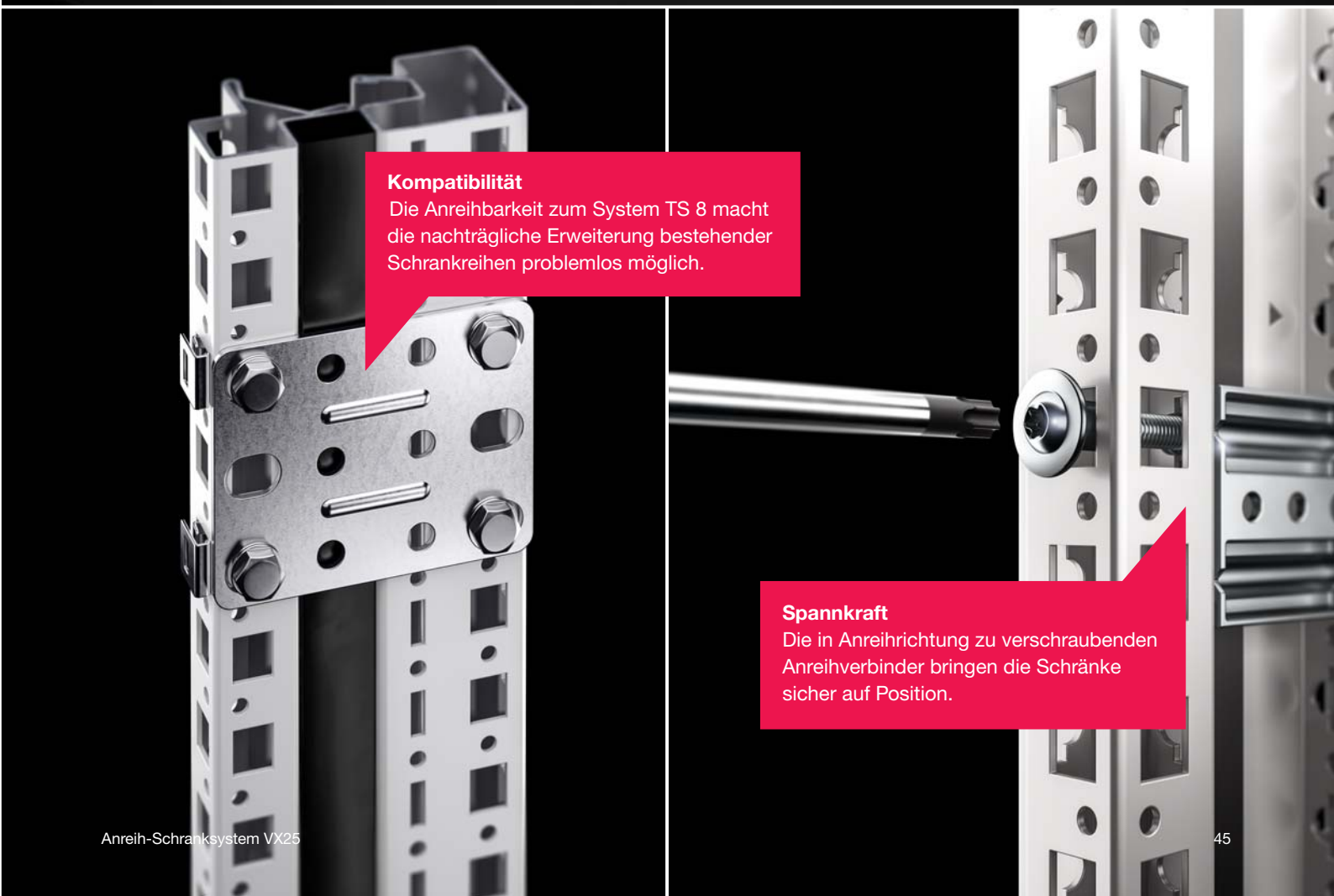

Kompatibilität

Die Anreihbarkeit zum System TS 8 macht die nachträgliche Erweiterung bestehender Schrankreihen problemlos möglich.

Spannkraft

Die in Anreihrichtung zu verschraubenden Anreihverbinder bringen die Schränke sicher auf Position.



MONTAGEPLATTE – DAS MEHR AN **MONTAGEKOMFORT**

Mehr Zeitgewinn, Einbaumöglichkeiten und Montagekomfort durch verbesserte Einbausätze – auch für dynamische Belastungen.





Zusatznutzen

Die praktische Montageplatten-Gleitschiene lässt sich nach dem Einsetzen der Montageplatte wieder herausnehmen und an anderer Stelle im Schrank als vollwertiges Chassis verwenden.

Digitalisierung

Der QR-Code auf allen zu bearbeitenden Flachteilen vereinfacht deren vollautomatische Einbindung in den Produktions-Workflow und ermöglicht ein lückenloses, digitales Monitoring vom Wareneingang bis zur Fertigstellung.



Prozesseffizienz

Das Montageplatten-Gleitstück ist durch den integrierten Clip werkzeuglos demontierbar und problemlos wieder montierbar und erleichtert dadurch die Arbeit rund um den vollautomatischen Bearbeitungsprozess.



Raumgewinn

Die Möglichkeit, die Montageplatte mit einem speziellen Einbausatz 20 mm tiefer im Schrank zu montieren, schafft zusätzlichen Raum in der Schranktiefe.



Platzierungskomfort

Der Rasteraufdruck macht einfaches und schnelles Positionieren von Komponenten auf der Montageplatte möglich – ganz ohne Messen.

Flexibilität

Durch die mögliche Tiefenverstellung im 25 mm-Maßraster kann die Montageplatte an der für die Anwendung optimalen Position eingebaut werden.



Fixierungskomfort

Der Clip am oberen Ende der Montageplatte sichert bei der Ein-Mann-Montage die Montageplatte bis zum endgültigen Verschrauben.

FINDEN LEICHT GEMACHT – DAS MEHR AN INFORMATION

Produktübersicht

Hier finden Sie alle Abmessungen und Ausführungen auf einen Blick.

Seite 52/53



			Basisschrank		Basisschrank mit Sichttür ¹⁾	Elektronikschrank ²⁾	IP 66/NEMA 4
Höhe x Tiefe mm	Breite mm	Türen	Best.-Nr.	Best.-Nr.	Best.-Nr.	Best.-Nr.	Best.-Nr.
1200 x 500	600	1	8818.000	–	–	–	–
	800	1	8815.000	–	–	–	–
	1200	2	8215.000	–	–	–	–
1400 x 500	600	1	8845.000	–	–	–	–
	800	1	8843.000	–	–	–	–
	1200	2	8245.000	–	–	–	–
1600 x 500	600	1	8865.000	–	–	–	–
	800	1	8866.000	–	–	–	–
	1200	2	8265.000	–	–	–	–
1600 x 600	600	1	–	–	–	8410.000	–
	800	1	–	–	–	8418.000	–
1800 x 400	600	1	8884.000	–	–	–	–
	800	1	8884.000	8454.000	–	–	–
	1000	1	8084.000	–	–	–	–
	1000	2	8080.000	–	–	–	–

Nutzenargumente

Der VX25 steckt voller interessanter Innovationen. Wenn Sie wissen wollen, welcher Nutzen für Sie dahinter steckt, schauen Sie hier.

Seite 19 – 49

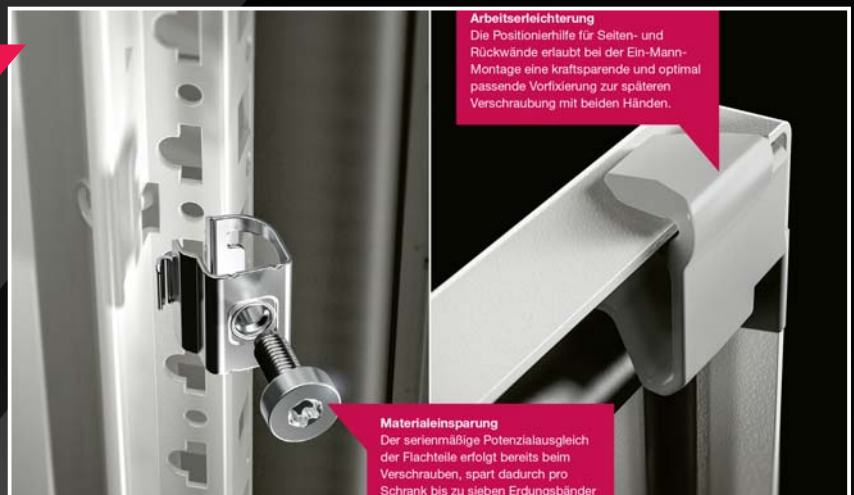

Bestellinformationen

Anreih-Schranksystem VX25

Nachdem Sie den passenden Schrank ausgewählt haben, finden Sie in der Spalte darunter die Bestellnummern von wichtigem Zubehör, das exakt zu Ihrem Schrank passt. Die Details zu diesem Zubehörartikel können Sie ganz einfach unter der in der rechten Spalte angegebenen Seite nachschlagen.

Seite 54 – 79

Systemausbau Serie 87 19"-Ausbauszubehör Serie 230

Material und Oberfläche:	– Rücktür: Stahlblech, 2 mm, tauchgrundiert, außen pulverbeschichtet, Strukturlack	Lieferumfang:	Approximationen:
– Dach: Stahlblech, 1,5 mm, tauchgrundiert, außen pulverbeschichtet, Strukturlack	– Bodenbleche: Stahlblech, 1,5 mm, verzinkt	– Schrankgerüst	– Bureau Veritas
– Frontrahmen: Aluminium-Strangpressprofil, pulverbeschichtet	– Adapter-Profil 19": Stahlblech, verzinkt	– Frontrahmen (rechts scharniert, links über mechanische Schnäpfer gehalten)	– Rücktür (Anschlag rechts, auf links wechselbar)
	Farbe:	– Dachblech	– Bodenbleche
	– RAL 7035	– Adapter-Profil 19", vorne	

Elektronikschrank						
Höhenreihen HE	VE	33	33	42	42	Seite
Breite mm		600	600	600	600	
Höhe mm		1600	1600	2000	2000	
Tiefe mm		600	600	600	600	
Best.-Nr.	1 St.	8410.000	8418.000	8430.000	8438.000	
Gewicht ca. kg		61,5	67,5	69,4	75,4	

Zubehör						
Sockel-Eckstücke mit Sockel-Blende, vorne und hinten, 100 mm	2 St.	8640.002	8640.002	8640.002	8640.002	87
Sockel-Blenden, seitlich, 100 mm	2 St.	8640.033	8640.034	8640.033	8640.034	88
Sockel-Eckstücke mit Sockel-Blende, vorne und hinten, 200 mm	2 St.	8640.022	8640.022	8640.022	8640.022	87
Sockel-Blenden, seitlich, 200 mm	2 St.	8640.043	8640.044	8640.043	8640.044	88
Nivellierfüße	4 St.	4612.000	4612.000	4612.000	4612.000	94
Seitenwände, verschraubbar, Stahlblech	2 St.	8166.245	8168.245	8166.245	8168.245	100
Komfortgriff VX für Verschluss-Einsätze	1 St.	8618.200	8618.200	8618.200	8618.200	126
Komfortgriff VX für Verschluss-Einsätze und Vorhängeschloss	1 St.	8618.230	8618.230	8618.230	8618.230	126

Wissen ist, wenn man weiß, wo es steht. Was hier so lapidar klingt, hat einen ernsten Hintergrund. In dieser Broschüre gibt es eine solche Fülle von Informationen für alle relevanten Zielgruppen in Ihrem Unternehmen, dass sich ein Blick auf diese Seite lohnt. Hier finden sich wertvolle Hinweise, die Ihnen schnell und einfach zur richtigen Lösung verhelfen.



Wichtige Hinweise für den Einsatz von Zubehör

Damit sich Ihnen die Nutzenvorteile unseres Zubehörprogramms vollständig erschließen, haben wir vor jedem Zubehörkapitel die wesentlichen Einsatzmöglichkeiten aufgezeigt. Lassen Sie sich inspirieren und entdecken Sie die enormen Möglichkeiten.

Ab Seite 84

Schrankrahmen
Das patentierte Profil ist über alle Ebenen völlig symmetrisch und mit einer 25 mm-Systemlöcherung ausgestattet, die auch über mehrere Schränke hinweg durchgehend erhalten bleibt.

Zwei Montageebenen
Die beiden Montageebenen im Abstand von 25 mm zueinander ermöglichen höchste Flexibilität und Platzausnutzung für den Innenausbau.

1 Äußere Montageebene
2 Innere Montageebene

System-Chassis für die innere Montageebene
Mit dem System-Chassis kann der Systemausbau im 25 mm-Maßstab auf allen Ebenen des VX25 realisiert werden – sogar über Schrankgrenzen hinweg. In der Systemlöcherung sind auf drei Ebenen Kälfigmutter bis M8 einsetzbar. So können eigene Komponenten mit metrischen Schrauben sicher befestigt werden. Ebenso ist eine direkte Befestigung zum horizontalen Schrankprofil möglich.

System-Chassis für die äußere Montageebene
Das Chassis kann auch nachträglich noch, sogar bei bereits montierter Seitenwand, leicht eingebaut werden, da durch die abgerundeten Kanten ein Einziehen des Chassis möglich ist. Die zusätzliche C-Kantung kann dabei als Abstützung von schweren Einbauten auf der Schiebewart- bzw. dem Dreh- oder

Bestellinformationen Zubehör

Alle Zubehörkomponenten werden ausführlich beschrieben und dargestellt. Die Hinweise bei jedem Produkt sagen dafür, dass Sie nichts vergessen und Besonderheiten bei der Planung beachten können.

Ab Seite 84

Innenausbau
Schienensysteme

Für Schrankbreite/-tiefe mm	VE	Best.-Nr.
400	2 Stk.	8100.730
500	2 Stk.	8100.731
600	2 Stk.	8100.732
800	2 Stk.	8100.733

+ Zubehör:

- Schrauben, siehe Seite 158
- Kabelbinder 2597.000, siehe Seite 188
- Kälfigmutter, siehe Seite 157
- Sockel-Ausbauwinkel siehe Seite 89

Einbaumöglichkeiten:

- Auf innerer Montageebene am Schrankprofil
- An baugleichen System-Chassis untereinander
- Sockel-System VX, Edelstahl, in Breite und Tiefe in Verbindung mit Sockel-Ausbauwinkel

Material:
- Edelstahl

Lieferumfang:
- inkl. Befestigungsmaterial

Technik im Detail

Hier finden Sie schwarz auf weiß alle wichtigen Maße des VX25. Kompakt, übersichtlich und ohne elektronische Hilfsmittel. Wenn Sie detailliertere Daten benötigen, finden Sie diese unter www.rittal.de

Seite 218 – 235

Hinweis:

- Mit montierten Seitenwänden erhöht sich die Gesamtbreite (B1) um 13 mm
- Zwischen angereihten Schränken sind 1 mm für die Dichtung zu berücksichtigen

Anreih-Schranksystem VX25 – Produktübersicht



			Basisschrank		Basisschrank mit Sichttür ¹⁾	Elektronik-schrank ²⁾	IP 66/NEMA 4	
Höhe x Tiefe mm	Breite mm	Türen	Best.-Nr.	Best.-Nr.	Best.-Nr.	Best.-Nr.	Best.-Nr.	
Material			Stahlblech	Edelstahl	Stahlblech	Stahlblech	Stahlblech	
1200 x 500	600	1	8615.000	-	-	-	-	
	800	1	8815.000	-	-	-	-	
	1200	2	8215.000	-	-	-	-	
1400 x 500	600	1	8645.000	-	-	-	-	
	800	1	8845.000	-	-	-	-	
	1200	2	8245.000	-	-	-	-	
1600 x 500	600	1	8665.000	-	-	-	-	
	800	1	8865.000	-	-	-	-	
	1200	2	8265.000	-	-	-	-	
1600 x 600	600	1	-	-	-	8410.000	-	
1600 x 800	600	1	-	-	-	8418.000	-	
1800 x 400	600	1	8684.000	-	-	-	-	
	800	1	8884.000	8454.000	-	-	-	
	1000	1	8084.000	-	-	-	-	
	1000	2	8080.000	-	-	-	-	
	1200	2	8284.000	8456.000	-	-	-	
1800 x 500	400	1	8485.000	-	-	-	-	
	600	1	8685.000	8457.000	-	-	-	
	800	1	8885.000	8455.000	-	-	-	
	800	2	8880.000	-	-	-	-	
	1200	2	8285.000	8453.000	-	-	-	
1800 x 600	400	1	8486.000	-	-	-	-	
	600	1	8686.000	-	-	-	-	
	800	1	8886.000	-	-	-	-	
	800	2	8881.000	-	-	-	-	
	1200	2	8286.000	-	-	-	-	
2000 x 400	400	1	-	-	-	-	-	
	600	1	8604.000	-	-	-	-	
	800	1	8804.000	-	-	-	-	
	850	1	-	-	-	-	-	
	1000	2	8004.000	-	-	-	-	
	1100	2	-	-	-	-	-	
	1200	2	8204.000	-	-	-	-	
2000 x 500	400	1	8405.000	-	-	-	-	
	600	1	8605.000	-	-	-	-	
	800	1	8805.000	-	-	-	-	
	1000	2	8005.000	-	-	-	-	
	1200	2	8205.000	-	-	-	-	
2000 x 600	400	1	8406.000	-	-	-	-	
	600	1	8606.000	8452.000	8840.120	8430.000	-	
	800	1	8806.000	8450.000	8840.100	-	8807.000	
	850	1	-	-	-	-	-	
	1000	2	8006.000	-	-	-	-	
	1100	2	-	-	-	-	-	
	1200	2	8206.000	8451.000	-	-	-	
2000 x 800	400	1	-	-	-	-	-	
	600	1	8608.000	-	8840.130	8438.000	-	
	800	1	8808.000	-	8840.110	-	-	
	1200	2	8208.000	-	-	-	-	
2200 x 600	400	1	-	-	-	-	-	
	600	1	8626.000	-	-	-	-	
	800	1	8826.000	-	-	-	-	
	1000	1	-	-	-	-	-	
	1200	2	8226.000	-	-	-	-	
2200 x 800	400	1	-	-	-	-	-	
	600	1	8628.000	-	-	-	-	
	800	1	8828.000	-	-	-	-	
	1200	1	8228.000	-	-	-	-	
ab Seite			54	75	67	68	69	

¹⁾ Sichttür vorne, Rücktür ²⁾ Rücktür

Anreih-Schranksystem VX25 – Produktübersicht



			IP 66/NEMA 4X	Installations-Verteiler	Modulschrank ³⁾	Schaltleistenschrank	EMV-Schrank	
Breite mm	Türen	Best.-Nr.	Best.-Nr.	Best.-Nr.	Best.-Nr.	Best.-Nr.	Best.-Nr.	
		Edelstahl	Stahlblech	Stahlblech	Stahlblech	Stahlblech	Stahlblech ⁴⁾	
600	1	-	-	-	-	-	-	
800	1	-	-	-	-	-	-	
1200	2	-	-	-	-	-	-	
600	1	-	-	-	-	-	-	
800	1	-	-	-	-	-	-	
1200	2	-	-	-	-	-	-	
600	1	-	-	-	-	-	-	
800	1	-	-	-	-	-	-	
1200	2	-	-	-	-	-	-	
600	1	-	-	-	-	-	-	
600	1	-	-	-	-	-	-	
800	1	-	-	-	-	-	-	
1000	1	-	-	-	-	-	-	
1000	2	-	-	-	-	-	-	
1200	2	-	-	-	-	-	-	
400	1	-	-	-	-	-	-	
600	1	-	-	-	-	-	-	
800	1	-	-	-	-	-	-	
800	2	-	-	-	-	-	-	
1200	2	-	-	-	-	-	-	
400	1	-	-	-	-	-	-	
600	1	-	-	-	-	-	-	
800	1	-	-	-	-	-	-	
800	2	-	-	-	-	-	-	
1200	2	-	-	-	-	-	-	
400	1	-	-	-	-	-	-	
600	1	-	-	-	-	-	-	
800	1	-	-	-	-	-	-	
800	2	-	-	-	-	-	-	
1200	2	-	-	-	-	-	-	
400	1	-	-	-	-	-	-	
600	1	-	-	-	-	-	-	
800	1	-	-	-	-	-	-	
850	1	-	9666.956	-	-	-	-	
1000	2	-	-	-	-	-	-	
1100	2	-	9666.966	-	-	-	-	
1200	2	-	-	-	-	-	-	
400	1	-	-	-	-	-	-	
600	1	-	-	-	-	-	-	
800	1	-	-	-	-	-	-	
1000	2	-	-	-	-	-	-	
1200	2	-	-	-	-	-	-	
400	1	-	-	9680.406	-	-	-	
600	1	-	-	9680.606	-	-	-	
800	1	8458.000	-	9680.806	-	-	8807.010	
850	1	-	9666.916	-	-	-	-	
1000	1	-	-	-	9680.005	-	-	
1100	2	-	9666.926	-	-	-	-	
1200	2	-	-	-	-	-	-	
400	1	-	-	9680.408	-	-	-	
600	1	-	-	9680.608	-	-	-	
800	1	-	-	9680.808	-	-	8807.020	
1200	1	-	-	-	9680.207	-	-	
400	1	-	-	9680.426	-	-	-	
600	1	-	-	9680.626	-	-	-	
800	1	-	-	9680.826	-	-	-	
1000	1	-	-	-	9680.025	-	-	
1200	2	-	-	-	-	-	-	
400	1	-	-	9680.428	-	-	-	
600	1	-	-	9680.628	-	-	-	
800	1	-	-	9680.828	-	-	-	
1200	1	-	-	-	9680.227	-	-	
		79	70	71	73	74		

³⁾ Ohne Tür ⁴⁾ Stahlblech mit Magnesium-Zink-Beschichtung

Anreih-Schranksystem VX25



Systemausbau Seite 84 VX25 Basisschrank mit Sichttür Seite 66 VX25, Edelstahl Seite 75 VX25 EMV-geschirmt Seite 74

Material und Oberfläche:

- Schrankgerüst: Stahlblech, 1,5 mm, tauchgrundiert
- Dach: Stahlblech, 1,5 mm, tauchgrundiert, außen pulverbeschichtet, Strukturlack
- Tür: Stahlblech, 2 mm, tauchgrundiert, außen pulverbeschichtet, Strukturlack
- Rückwand: Stahlblech, 1,5 mm, tauchgrundiert, außen pulverbeschichtet, Strukturlack
- Bodenbleche: Stahlblech, 1,5 mm, verzinkt
- Montageplatte: Stahlblech, 3 mm, verzinkt

Farbe:

- RAL 7035

Schutzart IP nach IEC 60 529:

- IP 55

Schutzart NEMA:

- NEMA 1, 12

Lieferumfang:

- Schrankgerüst
- Tür(en) (Anschlag rechts, auf links wechselbar)
- Dachblech
- Rückwand
- Bodenbleche
- Montageplatte
- 2 Montageschienen 18 x 39 mm
- Verschluss: 3 mm Doppelbart

Approbationen:

- UL
 - cUL
 - Bureau Veritas
 - DNV-GL
 - Lloyds Register of Shipping
- Weitere Approbationen finden Sie im Internet.

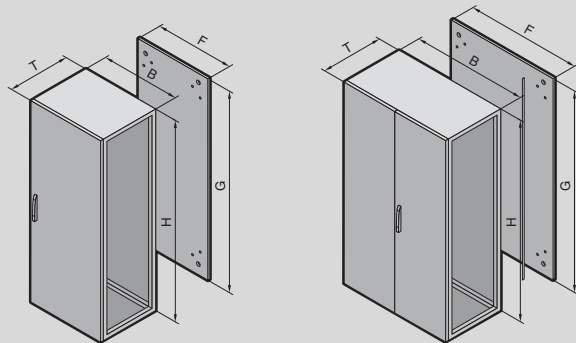

Anreih-Schranksystem VX25

Basisschrank, Höhe 1200 mm, Tiefe 500 mm

Breite (B) mm	VE	600	800	1200	Seite	
Höhe (H) mm		1200	1200	1200		
Tiefe (T) mm		500	500	500		
Montageplattenbreite (F) mm		499	699	1099		
Montageplattenhöhe (G) mm		1096	1096	1096		
Best.-Nr.	1 St.	8615.000	8815.000	8215.000		
Gewicht ca. kg		66,0	82,4	126,0		
Produktspezifischer Lieferumfang						
Tür(en)		1	1	2		
Zubehör						
Sockel-Eckstücke mit Sockel-Blende, vorne und hinten, 100 mm	2 St.	8660.002	8660.003	8660.007	91	
Sockel-Blenden, seitlich, 100 mm	2 St.	8660.032	8660.032	8660.032	92	
Sockel-Eckstücke mit Sockel-Blende, vorne und hinten, 200 mm	2 St.	8660.022	8660.023	8660.025	91	
Sockel-Blenden, seitlich, 200 mm	2 St.	8660.042	8660.042	8660.042	92	
Nivellierfüße	4 St.	4612.000	4612.000	4612.000	98	
Seitenwände, verschraubbar, Stahlblech	2 St.	8115.245	8115.245	8115.245	104	
Trennwand	1 St.	-	-	-		
Trennwand für Modulplatten	1 St.	-	-	-		
Anreihlasche, innen	6 St.	8617.500	8617.500	8617.500	114	
Anreihblock, innen	6 St.	8617.501	8617.501	8617.501	114	
Anreihverbinder, außen	6 St.	8617.502	8617.502	8617.502	114	
Sichttür	1 St.	-	-	-		
Komfortgriff VX für Verschluss-Einsätze	1 St.	8618.200	8618.200	8618.200	130	
Komfortgriff VX für Verschluss-Einsätze und Vorhängeschloss	1 St.	8618.230	8618.230	8618.230	130	
Komfortgriff VX für Profilhalbzylinder	1 St.	8618.250	8618.250	8618.250	130	
Komfortgriff VX mit Sicherheits-Einsatz, Schließung E1	1 St.	8618.240	8618.240	8618.240	130	
Komfortgriff VX für Verschluss-System ASSA	1 St.	8618.270	8618.270	8618.270	130	
Verschluss-Einsätze		s. Seite	s. Seite	s. Seite	131	
Scharniere 180°	4 St.	8618.330	8618.330	8618.330	121	
System-Chassis 14 x 39 mm für Türrohrahmen	4 St.	8619.720	8619.730	8619.720	136	
Schaltplantasche, Stahlblech, Tiefe 35 mm	1 St.	4116.500	4118.500	4116.500	137	
Schaltplantasche, Stahlblech, Tiefe 90 mm	1 St.	4116.000	4118.000	4116.000	137	
Türarretierung für Fluchtwege	1 St.	8618.425	8618.425	8618.425	138	
Auflaufrolle	10 St.	8618.420	8618.420	8618.420	138	
Montageplatten-Zwischenstück	1 St.	-	-	-		
System-Chassis 18 x 64 mm für die äußere Ebene, in Breite	4 St.	8617.030	8617.040	8617.060	166	
System-Chassis 18 x 64 mm für die äußere Ebene, in Tiefe	4 St.	8617.020	8617.020	8617.020	166	
System-Chassis 23 x 64 mm für die innere Ebene, in Breite	4 St.	8617.130	8617.140	8617.160	166	
System-Chassis 23 x 64 mm für die innere Ebene, in Tiefe	4 St.	8617.120	8617.120	8617.120	166	
Montageschiene 18 x 39 mm für Schranktiefe	4 St.	8617.710	8617.710	8617.710	168	
Montagegesteg für Schranktiefe	20 St.	4695.000	4695.000	4695.000	168	
C-Profileschiene 30/15 für Schrankbreite	6 St.	4944.000	4945.000	4947.000	169	
Tragschiene 48 x 26 mm für Schrankbreite	2 St.	8617.800	8617.810	8617.830	169	
Systemleuchte LED		s. Seite	s. Seite	s. Seite	179	
Erdungsbänder		s. Seite	s. Seite	s. Seite	188	
Kabeleinführungsbleche		8619.800	8619.801	8619.803	200	
	VE	2 St.	2 St.	4 St.		
Kabeleinführungstüllen	8 Kabel, max. Ø 13 mm	25 St.	4316.000	4316.000	4316.000	200
	3 Kabel, max. Ø 21 mm	25 St.	4317.000	4317.000	4317.000	200
	1 Kabel, max. Ø 47 mm	25 St.	4318.000	4318.000	4318.000	200
Steckerdurchführungstüllen	10 St.	4311.000	4311.000	4311.000	200	
Profil zur Kabeleinführung, mittig		8618.800	8618.801	8618.803	201	
	VE	2 St.	2 St.	4 St.		
Profil zur Kabeleinführung, hinten		8618.810	8618.811	8618.813	201	
	VE	2 St.	2 St.	4 St.		
Kabelkanal		s. Seite	s. Seite	s. Seite	205	
Kabelabfangschiene, Winkelprofil	2 St.	8619.410	8619.420	8619.440	206	

Anreih-Schranksystem VX25

Basisschrank, Höhe 1400 mm, Tiefe 500 mm

Breite (B) mm	VE	600	800	1200	Seite	
Höhe (H) mm		1400	1400	1400		
Tiefe (T) mm		500	500	500		
Montageplattenbreite (F) mm		499	699	1099		
Montageplattenhöhe (G) mm		1296	1296	1296		
Best.-Nr.	1 St.	8645.000	8845.000	8245.000		
Gewicht ca. kg		73,8	92,2	141,0		
Produktspezifischer Lieferumfang						
Tür(en)		1	1	2		
Zubehör						
Sockel-Eckstücke mit Sockel-Blende, vorne und hinten, 100 mm	2 St.	8660.002	8660.003	8660.007	91	
Sockel-Blenden, seitlich, 100 mm	2 St.	8660.032	8660.032	8660.032	92	
Sockel-Eckstücke mit Sockel-Blende, vorne und hinten, 200 mm	2 St.	8660.022	8660.023	8660.025	91	
Sockel-Blenden, seitlich, 200 mm	2 St.	8660.042	8660.042	8660.042	92	
Nivellierfüße	4 St.	4612.000	4612.000	4612.000	98	
Seitenwände, verschraubbar, Stahlblech	2 St.	8145.245	8145.245	8145.245	104	
Trennwand	1 St.	-	-	-		
Trennwand für Modulplatten	1 St.	-	-	-		
Anreihlasche, innen	6 St.	8617.500	8617.500	8617.500	114	
Anreihblock, innen	6 St.	8617.501	8617.501	8617.501	114	
Anreihverbinder, außen	6 St.	8617.502	8617.502	8617.502	114	
Sichttür	1 St.	-	-	-		
Komfortgriff VX für Verschluss-Einsätze	1 St.	8618.200	8618.200	8618.200	130	
Komfortgriff VX für Verschluss-Einsätze und Vorhängeschloss	1 St.	8618.230	8618.230	8618.230	130	
Komfortgriff VX für Profilhalbzylinder	1 St.	8618.250	8618.250	8618.250	130	
Komfortgriff VX mit Sicherheits-Einsatz, Schließung E1	1 St.	8618.240	8618.240	8618.240	130	
Komfortgriff VX für Verschluss-System ASSA	1 St.	8618.270	8618.270	8618.270	130	
Verschluss-Einsätze		s. Seite	s. Seite	s. Seite	131	
Scharniere 180°	4 St.	8618.330	8618.330	8618.330	121	
System-Chassis 14 x 39 mm für Türrohrahmen	4 St.	8619.720	8619.730	8619.720	136	
Schaltplantasche, Stahlblech, Tiefe 35 mm	1 St.	4116.500	4118.500	4116.500	137	
Schaltplantasche, Stahlblech, Tiefe 90 mm	1 St.	4116.000	4118.000	4116.000	137	
Türarretierung für Fluchtwege	1 St.	8618.425	8618.425	8618.425	138	
Auflaufrolle	10 St.	8618.420	8618.420	8618.420	138	
Montageplatten-Zwischenstück	1 St.	-	-	-		
System-Chassis 18 x 64 mm für die äußere Ebene, in Breite	4 St.	8617.030	8617.040	8617.060	166	
System-Chassis 18 x 64 mm für die äußere Ebene, in Tiefe	4 St.	8617.020	8617.020	8617.020	166	
System-Chassis 23 x 64 mm für die innere Ebene, in Breite	4 St.	8617.130	8617.140	8617.160	166	
System-Chassis 23 x 64 mm für die innere Ebene, in Tiefe	4 St.	8617.120	8617.120	8617.120	166	
Montageschiene 18 x 39 mm für Schranktiefe	4 St.	8617.710	8617.710	8617.710	168	
Montagegesteg für Schranktiefe	20 St.	4695.000	4695.000	4695.000	168	
C-Profileschiene 30/15 für Schrankbreite	6 St.	4944.000	4945.000	4947.000	169	
Tragschiene 48 x 26 mm für Schrankbreite	2 St.	8617.800	8617.810	8617.830	169	
Systemleuchte LED		s. Seite	s. Seite	s. Seite	179	
Erdungsbänder		s. Seite	s. Seite	s. Seite	188	
Kabeleinführungsbleche		8619.800	8619.801	8619.803	200	
	VE	2 St.	2 St.	4 St.		
Kabeleinführungstüllen	8 Kabel, max. Ø 13 mm	25 St.	4316.000	4316.000	4316.000	200
	3 Kabel, max. Ø 21 mm	25 St.	4317.000	4317.000	4317.000	200
	1 Kabel, max. Ø 47 mm	25 St.	4318.000	4318.000	4318.000	200
Steckerdurchführungstüllen	10 St.	4311.000	4311.000	4311.000	200	
Profil zur Kabeleinführung, mittig		8618.800	8618.801	8618.803	201	
	VE	2 St.	2 St.	4 St.		
Profil zur Kabeleinführung, hinten		8618.810	8618.811	8618.813	201	
	VE	2 St.	2 St.	4 St.		
Kabelkanal		s. Seite	s. Seite	s. Seite	205	
Kabelabfangschiene, Winkelprofil	2 St.	8619.410	8619.420	8619.440	206	

Anreih-Schranksystem VX25

Basisschrank, Höhe 1600 mm, Tiefe 500 mm

Breite (B) mm	VE	600	800	1200	Seite	
Höhe (H) mm		1600	1600	1600		
Tiefe (T) mm		500	500	500		
Montageplattenbreite (F) mm		499	699	1099		
Montageplattenhöhe (G) mm		1496	1496	1496		
Best.-Nr.	1 St.	8665.000	8865.000	8265.000		
Gewicht ca. kg		81,9	102,0	156,0		
Produktspezifischer Lieferumfang						
Tür(en)		1	1	2		
Zubehör						
Sockel-Eckstücke mit Sockel-Blende, vorne und hinten, 100 mm	2 St.	8660.002	8660.003	8660.007	91	
Sockel-Blenden, seitlich, 100 mm	2 St.	8660.032	8660.032	8660.032	92	
Sockel-Eckstücke mit Sockel-Blende, vorne und hinten, 200 mm	2 St.	8660.022	8660.023	8660.025	91	
Sockel-Blenden, seitlich, 200 mm	2 St.	8660.042	8660.042	8660.042	92	
Nivellierfüße	4 St.	4612.000	4612.000	4612.000	98	
Seitenwände, verschraubbar, Stahlblech	2 St.	8165.245	8165.245	8165.245	104	
Trennwand	1 St.	-	-	-		
Trennwand für Modulplatten	1 St.	-	-	-		
Anreihlasche, innen	6 St.	8617.500	8617.500	8617.500	114	
Anreihblock, innen	6 St.	8617.501	8617.501	8617.501	114	
Anreihverbinder, außen	6 St.	8617.502	8617.502	8617.502	114	
Sichttür	1 St.	-	-	-		
Komfortgriff VX für Verschluss-Einsätze	1 St.	8618.200	8618.200	8618.200	130	
Komfortgriff VX für Verschluss-Einsätze und Vorhängeschloss	1 St.	8618.230	8618.230	8618.230	130	
Komfortgriff VX für Profilhalbzylinder	1 St.	8618.250	8618.250	8618.250	130	
Komfortgriff VX mit Sicherheits-Einsatz, Schließung E1	1 St.	8618.240	8618.240	8618.240	130	
Komfortgriff VX für Verschluss-System ASSA	1 St.	8618.270	8618.270	8618.270	130	
Verschluss-Einsätze		s. Seite	s. Seite	s. Seite	131	
Scharniere 180°	4 St.	8618.330	8618.330	8618.330	121	
System-Chassis 14 x 39 mm für Türrohrahmen	4 St.	8619.720	8619.730	8619.720	136	
Schaltplantasche, Stahlblech, Tiefe 35 mm	1 St.	4116.500	4118.500	4116.500	137	
Schaltplantasche, Stahlblech, Tiefe 90 mm	1 St.	4116.000	4118.000	4116.000	137	
Türarretierung für Fluchtwege	1 St.	8618.425	8618.425	8618.425	138	
Auflaufrolle	10 St.	8618.420	8618.420	8618.420	138	
Montageplatten-Zwischenstück	1 St.	-	-	-		
System-Chassis 18 x 64 mm für die äußere Ebene, in Breite	4 St.	8617.030	8617.040	8617.060	166	
System-Chassis 18 x 64 mm für die äußere Ebene, in Tiefe	4 St.	8617.020	8617.020	8617.020	166	
System-Chassis 23 x 64 mm für die innere Ebene, in Breite	4 St.	8617.130	8617.140	8617.160	166	
System-Chassis 23 x 64 mm für die innere Ebene, in Tiefe	4 St.	8617.120	8617.120	8617.120	166	
Montageschiene 18 x 39 mm für Schranktiefe	4 St.	8617.710	8617.710	8617.710	168	
Montagegesteg für Schranktiefe	20 St.	4695.000	4695.000	4695.000	168	
C-Profileschiene 30/15 für Schrankbreite	6 St.	4944.000	4945.000	4947.000	169	
Tragschiene 48 x 26 mm für Schrankbreite	2 St.	8617.800	8617.810	8617.830	169	
Systemleuchte LED		s. Seite	s. Seite	s. Seite	179	
Erdungsbänder		s. Seite	s. Seite	s. Seite	188	
Kabeleinführungsbleche		8619.800	8619.801	8619.803	200	
	VE	2 St.	2 St.	4 St.		
Kabeleinführungstüllen	8 Kabel, max. Ø 13 mm	25 St.	4316.000	4316.000	4316.000	200
	3 Kabel, max. Ø 21 mm	25 St.	4317.000	4317.000	4317.000	200
	1 Kabel, max. Ø 47 mm	25 St.	4318.000	4318.000	4318.000	200
Steckerdurchführungstüllen	10 St.	4311.000	4311.000	4311.000	200	
Profil zur Kabeleinführung, mittig		8618.800	8618.801	8618.803	201	
	VE	2 St.	2 St.	4 St.		
Profil zur Kabeleinführung, hinten		8618.810	8618.811	8618.813	201	
	VE	2 St.	2 St.	4 St.		
Kabelkanal		s. Seite	s. Seite	s. Seite	205	
Kabelabfangschiene, Winkelprofil	2 St.	8619.410	8619.420	8619.440	206	

Anreih-Schranksystem VX25

Basisschrank, Höhe 1800 mm, Tiefe 400 mm

Breite (B) mm	VE	600	800	1000	1000	1200	Seite
Höhe (H) mm		1800	1800	1800	1800	1800	
Tiefe (T) mm		400	400	400	400	400	
Montageplattenbreite (F) mm		499	699	899	899	1099	
Montageplattenhöhe (G) mm		1696	1696	1696	1696	1696	
Best.-Nr.	1 St.	8684.000	8884.000	8080.000	8084.000	8284.000	
Gewicht ca. kg		86,9	109,0	138,0	133,0	166,0	
Produktspezifischer Lieferumfang							
Tür(en)		1	1	2	1	2	
Zubehör							
Sockel-Eckstücke mit Sockel-Blende, vorne und hinten, 100 mm	2 St.	8660.002	8660.003	8660.005	8660.005	8660.007	91
Sockel-Blenden, seitlich, 100 mm	2 St.	8660.031	8660.031	8660.031	8660.031	8660.031	92
Sockel-Eckstücke mit Sockel-Blende, vorne und hinten, 200 mm	2 St.	8660.022	8660.023	8660.024	8660.024	8660.025	91
Sockel-Blenden, seitlich, 200 mm	2 St.	8660.041	8660.041	8660.041	8660.041	8660.041	92
Nivellierfüße	4 St.	4612.000	4612.000	4612.000	4612.000	4612.000	98
Seitenwände, verschraubbar, Stahlblech	2 St.	8184.245	8184.245	8184.245	8184.245	8184.245	104
Trennwand	1 St.	8609.200	8609.200	8609.200	8609.200	8609.200	106
Trennwand für Modulplatten	1 St.	-	-	-	-	-	
Anreihlasche, innen	6 St.	8617.500	8617.500	8617.500	8617.500	8617.500	114
Anreihblock, innen	6 St.	8617.501	8617.501	8617.501	8617.501	8617.501	114
Anreihverbinder, außen	6 St.	8617.502	8617.502	8617.502	8617.502	8617.502	114
Sichttür	1 St.	8618.000	8618.010	-	-	-	120
Komfortgriff VX für Verschluss-Einsätze	1 St.	8618.200	8618.200	8618.200	8618.200	8618.200	130
Komfortgriff VX für Verschluss-Einsätze und Vorhängeschloss	1 St.	8618.230	8618.230	8618.230	8618.230	8618.230	130
Komfortgriff VX für Profilhalbzylinder	1 St.	8618.250	8618.250	8618.250	8618.250	8618.250	130
Komfortgriff VX mit Sicherheits-Einsatz, Schließung E1	1 St.	8618.240	8618.240	8618.240	8618.240	8618.240	130
Komfortgriff VX für Verschluss-System ASSA	1 St.	8618.270	8618.270	8618.270	8618.270	8618.270	130
Verschluss-Einsätze		s. Seite	s. Seite	s. Seite	s. Seite	s. Seite	131
Scharniere 180°	4 St.	8618.330	8618.330	8618.330	8618.330	8618.330	121
System-Chassis 14 x 39 mm für Türrohrrahmen	4 St.	8619.720	8619.730	8619.710	8619.750	8619.720	136
Schaltplantasche, Stahlblech, Tiefe 35 mm	1 St.	4116.500	4118.500	4115.500	-	4116.500	137
Schaltplantasche, Stahlblech, Tiefe 90 mm	1 St.	4116.000	4118.000	4115.000	4124.000	4116.000	137
Türarretierung für Fluchtwege	1 St.	8618.425	8618.425	8618.425	8618.425	8618.425	138
Auflaufrolle	10 St.	8618.420	8618.420	8618.420	8618.420	8618.420	138
Montageplatten-Zwischenstück	1 St.	4590.700	4590.700	4590.700	4590.700	4590.700	153
System-Chassis 18 x 64 mm für die äußere Ebene, in Breite	4 St.	8617.030	8617.040	8617.050	8617.050	8617.060	166
System-Chassis 18 x 64 mm für die äußere Ebene, in Tiefe	4 St.	8617.010	8617.010	8617.010	8617.010	8617.010	166
System-Chassis 23 x 64 mm für die innere Ebene, in Breite	4 St.	8617.130	8617.140	8617.150	8617.150	8617.160	166
System-Chassis 23 x 64 mm für die innere Ebene, in Tiefe	4 St.	8617.110	8617.110	8617.110	8617.110	8617.110	166
Montageschiene 18 x 39 mm für Schranktiefe	4 St.	8617.700	8617.700	8617.700	8617.700	8617.700	168
Montagegesteg für Schranktiefe	20 St.	4694.000	4694.000	4694.000	4694.000	4694.000	168
C-Profileschiene 30/15 für Schrankbreite	6 St.	4944.000	4945.000	4946.000	4946.000	4947.000	169
Tragschiene 48 x 26 mm für Schrankbreite	2 St.	8617.800	8617.810	8617.820	8617.820	8617.830	169
Systemleuchte LED		s. Seite	s. Seite	s. Seite	s. Seite	s. Seite	179
Erdungsbänder		s. Seite	s. Seite	s. Seite	s. Seite	s. Seite	188
Kabeleinführungsbleche		8619.800	8619.801	8619.802	8619.802	8619.803	200
	VE	2 St.	2 St.	4 St.	4 St.	4 St.	
Kabeleinführungstüllen	8 Kabel, max. Ø 13 mm	25 St.	4316.000	4316.000	4316.000	4316.000	200
	3 Kabel, max. Ø 21 mm	25 St.	4317.000	4317.000	4317.000	4317.000	200
	1 Kabel, max. Ø 47 mm	25 St.	4318.000	4318.000	4318.000	4318.000	200
Steckerdurchführungstüllen	10 St.	4311.000	4311.000	4311.000	4311.000	4311.000	200
Profil zur Kabeleinführung, mittig		8618.800	8618.801	8618.802	8618.802	8618.803	201
	VE	2 St.	2 St.	4 St.	4 St.	4 St.	
Profil zur Kabeleinführung, hinten		8618.810	8618.811	8618.812	8618.812	8618.813	201
	VE	2 St.	2 St.	4 St.	4 St.	4 St.	
Kabelkanal		s. Seite	s. Seite	s. Seite	s. Seite	s. Seite	205
Kabelabfangschiene, Winkelprofil	2 St.	8619.410	8619.420	8619.430	8619.430	8619.440	206

Anreih-Schranksystem VX25

Basisschrank, Höhe 1800 mm, Tiefe 500 mm

Breite (B) mm	VE	400	600	800	800	1200	Seite
Höhe (H) mm		1800	1800	1800	1800	1800	
Tiefe (T) mm		500	500	500	500	500	
Montageplattenbreite (F) mm		299	499	699	699	1099	
Montageplattenhöhe (G) mm		1696	1696	1696	1696	1696	
Best.-Nr.	1 St.	8485.000	8685.000	8880.000	8885.000	8285.000	
Gewicht ca. kg		66,4	90,0	119,0	113,5	173,0	
Produktspezifischer Lieferumfang							
Tür(en)		1	1	2	1	2	
Zubehör							
Sockel-Eckstücke mit Sockel-Blende, vorne und hinten, 100 mm	2 St.	8660.001	8660.002	8660.003	8660.003	8660.007	91
Sockel-Blenden, seitlich, 100 mm	2 St.	8660.032	8660.032	8660.032	8660.032	8660.032	92
Sockel-Eckstücke mit Sockel-Blende, vorne und hinten, 200 mm	2 St.	8660.021	8660.022	8660.023	8660.023	8660.025	91
Sockel-Blenden, seitlich, 200 mm	2 St.	8660.042	8660.042	8660.042	8660.042	8660.042	92
Nivellierfüße	4 St.	4612.000	4612.000	4612.000	4612.000	4612.000	98
Seitenwände, verschraubbar, Stahlblech	2 St.	8185.245	8185.245	8185.245	8185.245	8185.245	104
Trennwand	1 St.	8609.201	8609.201	8609.201	8609.201	8609.201	106
Trennwand für Modulplatten	1 St.	8609.210	8609.210	8609.210	8609.210	8609.210	107
Anreihlasche, innen	6 St.	8617.500	8617.500	8617.500	8617.500	8617.500	114
Anreihblock, innen	6 St.	8617.501	8617.501	8617.501	8617.501	8617.501	114
Anreihverbinder, außen	6 St.	8617.502	8617.502	8617.502	8617.502	8617.502	114
Sichttür	1 St.	–	8618.000	–	8618.010	–	120
Komfortgriff VX für Verschluss-Einsätze	1 St.	8618.200	8618.200	8618.200	8618.200	8618.200	130
Komfortgriff VX für Verschluss-Einsätze und Vorhängeschloss	1 St.	8618.230	8618.230	8618.230	8618.230	8618.230	130
Komfortgriff VX für Profilhalbzylinder	1 St.	8618.250	8618.250	8618.250	8618.250	8618.250	130
Komfortgriff VX mit Sicherheits-Einsatz, Schließung E1	1 St.	8618.240	8618.240	8618.240	8618.240	8618.240	130
Komfortgriff VX für Verschluss-System ASSA	1 St.	8618.270	8618.270	8618.270	8618.270	8618.270	130
Verschluss-Einsätze		s. Seite	s. Seite	s. Seite	s. Seite	s. Seite	131
Scharniere 180°	4 St.	8618.330	8618.330	8618.330	8618.330	8618.330	121
System-Chassis 14 x 39 mm für Türrohrahmen	4 St.	8619.700	8619.720	8619.700	8619.730	8619.720	136
Schaltplantasche, Stahlblech, Tiefe 35 mm	1 St.	–	4116.500	–	4118.500	4116.500	137
Schaltplantasche, Stahlblech, Tiefe 90 mm	1 St.	4114.000	4116.000	4114.000	4118.000	4116.000	137
Türarretierung für Fluchtwege	1 St.	8618.425	8618.425	8618.425	8618.425	8618.425	138
Auflaufrolle	10 St.	8618.420	8618.420	8618.420	8618.420	8618.420	138
Montageplatten-Zwischenstück	1 St.	4590.700	4590.700	4590.700	4590.700	4590.700	153
System-Chassis 18 x 64 mm für die äußere Ebene, in Breite	4 St.	8617.010	8617.030	8617.040	8617.040	8617.060	166
System-Chassis 18 x 64 mm für die äußere Ebene, in Tiefe	4 St.	8617.020	8617.020	8617.020	8617.020	8617.020	166
System-Chassis 23 x 64 mm für die innere Ebene, in Breite	4 St.	8617.110	8617.130	8617.140	8617.140	8617.160	166
System-Chassis 23 x 64 mm für die innere Ebene, in Tiefe	4 St.	8617.120	8617.120	8617.120	8617.120	8617.120	166
Montageschiene 18 x 39 mm für Schranktiefe	4 St.	8617.710	8617.710	8617.710	8617.710	8617.710	168
Montagegesteg für Schranktiefe	20 St.	4695.000	4695.000	4695.000	4695.000	4695.000	168
C-Profileschiene 30/15 für Schrankbreite	6 St.	–	4944.000	4945.000	4945.000	4947.000	169
Tragschiene 48 x 26 mm für Schrankbreite	2 St.	–	8617.800	8617.810	8617.810	8617.830	169
Systemleuchte LED		s. Seite	s. Seite	s. Seite	s. Seite	s. Seite	179
Erdungsbänder		s. Seite	s. Seite	s. Seite	s. Seite	s. Seite	188
Kabeleinführungsbleche		–	8619.800	8619.801	8619.801	8619.803	200
	VE	–	2 St.	2 St.	2 St.	4 St.	
Kabeleinführungstüllen	8 Kabel, max. Ø 13 mm	25 St.	4316.000	4316.000	4316.000	4316.000	200
	3 Kabel, max. Ø 21 mm	25 St.	4317.000	4317.000	4317.000	4317.000	200
	1 Kabel, max. Ø 47 mm	25 St.	4318.000	4318.000	4318.000	4318.000	200
Steckerdurchführungstüllen	10 St.	4311.000	4311.000	4311.000	4311.000	4311.000	200
Profil zur Kabeleinführung, mittig		–	8618.800	8618.801	8618.801	8618.803	201
	VE	–	2 St.	2 St.	2 St.	4 St.	
Profil zur Kabeleinführung, hinten		–	8618.810	8618.811	8618.811	8618.813	201
	VE	–	2 St.	2 St.	2 St.	4 St.	
Kabelkanal		s. Seite	s. Seite	s. Seite	s. Seite	s. Seite	205
Kabelabfangschiene, Winkelprofil	2 St.	8619.400	8619.410	8619.420	8619.420	8619.440	206

Anreih-Schranksystem VX25

Basisschrank, Höhe 1800 mm, Tiefe 600 mm

Breite (B) mm	VE	400	600	800	800	1200	Seite
Höhe (H) mm		1800	1800	1800	1800	1800	
Tiefe (T) mm		600	600	600	600	600	
Montageplattenbreite (F) mm		299	499	699	699	1099	
Montageplattenhöhe (G) mm		1696	1696	1696	1696	1696	
Best.-Nr.	1 St.	8486.000	8686.000	8881.000	8886.000	8286.000	
Gewicht ca. kg		69,6	92,3	121,0	116,0	174,0	
Produktspezifischer Lieferumfang							
Tür(en)		1	1	2	1	2	
Zubehör							
Sockel-Eckstücke mit Sockel-Blende, vorne und hinten, 100 mm	2 St.	8660.001	8660.002	8660.003	8660.003	8660.007	91
Sockel-Blenden, seitlich, 100 mm	2 St.	8660.033	8660.033	8660.033	8660.033	8660.033	92
Sockel-Eckstücke mit Sockel-Blende, vorne und hinten, 200 mm	2 St.	8660.021	8660.022	8660.023	8660.023	8660.025	91
Sockel-Blenden, seitlich, 200 mm	2 St.	8660.043	8660.043	8660.043	8660.043	8660.043	92
Nivellierfüße	4 St.	4612.000	4612.000	4612.000	4612.000	4612.000	98
Seitenwände, verschraubbar, Stahlblech	2 St.	8186.245	8186.245	8186.245	8186.245	8186.245	104
Trennwand	1 St.	8609.202	8609.202	8609.202	8609.202	8609.202	106
Trennwand für Modulplatten	1 St.	8609.211	8609.211	8609.211	8609.211	8609.211	107
Anreihlasche, innen	6 St.	8617.500	8617.500	8617.500	8617.500	8617.500	114
Anreihblock, innen	6 St.	8617.501	8617.501	8617.501	8617.501	8617.501	114
Anreihverbinder, außen	6 St.	8617.502	8617.502	8617.502	8617.502	8617.502	114
Sichttür	1 St.	–	8618.000	–	8618.010	–	120
Komfortgriff VX für Verschluss-Einsätze	1 St.	8618.200	8618.200	8618.200	8618.200	8618.200	130
Komfortgriff VX für Verschluss-Einsätze und Vorhängeschloss	1 St.	8618.230	8618.230	8618.230	8618.230	8618.230	130
Komfortgriff VX für Profilhalbzylinder	1 St.	8618.250	8618.250	8618.250	8618.250	8618.250	130
Komfortgriff VX mit Sicherheits-Einsatz, Schließung E1	1 St.	8618.240	8618.240	8618.240	8618.240	8618.240	130
Komfortgriff VX für Verschluss-System ASSA	1 St.	8618.270	8618.270	8618.270	8618.270	8618.270	130
Verschluss-Einsätze		s. Seite	s. Seite	s. Seite	s. Seite	s. Seite	131
Scharniere 180°	4 St.	8618.330	8618.330	8618.330	8618.330	8618.330	121
System-Chassis 14 x 39 mm für Türrohrrahmen	4 St.	8619.700	8619.720	8619.700	8619.730	8619.720	136
Schaltplantasche, Stahlblech, Tiefe 35 mm	1 St.	–	4116.500	–	4118.500	4116.500	137
Schaltplantasche, Stahlblech, Tiefe 90 mm	1 St.	4114.000	4116.000	4114.000	4118.000	4116.000	137
Türarretierung für Fluchtwege	1 St.	8618.425	8618.425	8618.425	8618.425	8618.425	138
Auflaufrolle	10 St.	8618.420	8618.420	8618.420	8618.420	8618.420	138
Montageplatten-Zwischenstück	1 St.	4590.700	4590.700	4590.700	4590.700	4590.700	153
System-Chassis 18 x 64 mm für die äußere Ebene, in Breite	4 St.	8617.010	8617.030	8617.040	8617.040	8617.060	166
System-Chassis 18 x 64 mm für die äußere Ebene, in Tiefe	4 St.	8617.030	8617.030	8617.030	8617.030	8617.030	166
System-Chassis 23 x 64 mm für die innere Ebene, in Breite	4 St.	8617.110	8617.130	8617.140	8617.140	8617.160	166
System-Chassis 23 x 64 mm für die innere Ebene, in Tiefe	4 St.	8617.130	8617.130	8617.130	8617.130	8617.130	166
Montageschiene 18 x 39 mm für Schranktiefe	4 St.	8617.720	8617.720	8617.720	8617.720	8617.720	168
Montagegesteg für Schranktiefe	20 St.	4696.000	4696.000	4696.000	4696.000	4696.000	168
C-Profileschiene 30/15 für Schrankbreite	6 St.	–	4944.000	4945.000	4945.000	4947.000	169
Tragschiene 48 x 26 mm für Schrankbreite	2 St.	–	8617.800	8617.810	8617.810	8617.830	169
Systemleuchte LED		s. Seite	s. Seite	s. Seite	s. Seite	s. Seite	179
Erdungsbänder		s. Seite	s. Seite	s. Seite	s. Seite	s. Seite	188
Kabeleinführungsbleche		–	8619.800	8619.801	8619.801	8619.803	200
	VE	–	2 St.	2 St.	2 St.	4 St.	
Kabeleinführungstüllen	8 Kabel, max. Ø 13 mm	25 St.	4316.000	4316.000	4316.000	4316.000	200
	3 Kabel, max. Ø 21 mm	25 St.	4317.000	4317.000	4317.000	4317.000	200
	1 Kabel, max. Ø 47 mm	25 St.	4318.000	4318.000	4318.000	4318.000	200
Steckerdurchführungstüllen	10 St.	4311.000	4311.000	4311.000	4311.000	4311.000	200
Profil zur Kabeleinführung, mittig		–	8618.800	8618.801	8618.801	8618.803	201
	VE	–	2 St.	2 St.	2 St.	4 St.	
Profil zur Kabeleinführung, hinten		–	8618.810	8618.811	8618.811	8618.813	201
	VE	–	2 St.	2 St.	2 St.	4 St.	
Kabelkanal		s. Seite	s. Seite	s. Seite	s. Seite	s. Seite	205
Kabelabfangschiene, Winkelprofil	2 St.	8619.400	8619.410	8619.420	8619.420	8619.440	206

Anreih-Schranksystem VX25

Basisschrank, Höhe 2000 mm, Tiefe 400 mm

Breite (B) mm	VE	600	800	1000	1200	Seite
Höhe (H) mm		2000	2000	2000	2000	
Tiefe (T) mm		400	400	400	400	
Montageplattenbreite (F) mm		499	699	899	1099	
Montageplattenhöhe (G) mm		1896	1896	1896	1896	
Best.-Nr.	1 St.	8604.000	8804.000	8004.000	8204.000	
Gewicht ca. kg		95,4	120,0	152,0	183,0	
Produktspezifischer Lieferumfang						
Tür(en)		1	1	2	2	
Zubehör						
Sockel-Eckstücke mit Sockel-Blende, vorne und hinten, 100 mm	2 St.	8660.002	8660.003	8660.005	8660.007	91
Sockel-Blenden, seitlich, 100 mm	2 St.	8660.031	8660.031	8660.031	8660.031	92
Sockel-Eckstücke mit Sockel-Blende, vorne und hinten, 200 mm	2 St.	8660.022	8660.023	8660.024	8660.025	91
Sockel-Blenden, seitlich, 200 mm	2 St.	8660.041	8660.041	8660.041	8660.041	92
Nivellierfüße	4 St.	4612.000	4612.000	4612.000	4612.000	98
Seitenwände, verschraubbar, Stahlblech	2 St.	8104.245	8104.245	8104.245	8104.245	104
Trennwand	1 St.	8609.203	8609.203	8609.203	8609.203	106
Trennwand für Modulplatten	1 St.	-	-	-	-	
Anreihlasche, innen	6 St.	8617.500	8617.500	8617.500	8617.500	114
Anreihblock, innen	6 St.	8617.501	8617.501	8617.501	8617.501	114
Anreihverbinder, außen	6 St.	8617.502	8617.502	8617.502	8617.502	114
Sichttür	1 St.	8618.020	8618.030	-	-	120
Komfortgriff VX für Verschluss-Einsätze	1 St.	8618.200	8618.200	8618.200	8618.200	130
Komfortgriff VX für Verschluss-Einsätze und Vorhängeschloss	1 St.	8618.230	8618.230	8618.230	8618.230	130
Komfortgriff VX für Profilhalbzylinder	1 St.	8618.250	8618.250	8618.250	8618.250	130
Komfortgriff VX mit Sicherheits-Einsatz, Schließung E1	1 St.	8618.240	8618.240	8618.240	8618.240	130
Komfortgriff VX für Verschluss-System ASSA	1 St.	8618.270	8618.270	8618.270	8618.270	130
Verschluss-Einsätze		s. Seite	s. Seite	s. Seite	s. Seite	131
Scharniere 180°	4 St.	8618.330	8618.330	8618.330	8618.330	121
System-Chassis 14 x 39 mm für Türrohrrahmen	4 St.	8619.720	8619.730	8619.710	8619.720	136
Schaltplantasche, Stahlblech, Tiefe 35 mm	1 St.	4116.500	4118.500	4115.500	4116.500	137
Schaltplantasche, Stahlblech, Tiefe 90 mm	1 St.	4116.000	4118.000	4115.000	4116.000	137
Türarretierung für Fluchtwege	1 St.	8618.425	8618.425	8618.425	8618.425	138
Auflaufrolle	10 St.	8618.420	8618.420	8618.420	8618.420	138
Montageplatten-Zwischenstück	1 St.	4591.700	4591.700	4591.700	4591.700	153
System-Chassis 18 x 64 mm für die äußere Ebene, in Breite	4 St.	8617.030	8617.040	8617.050	8617.060	166
System-Chassis 18 x 64 mm für die äußere Ebene, in Tiefe	4 St.	8617.010	8617.010	8617.010	8617.010	166
System-Chassis 23 x 64 mm für die innere Ebene, in Breite	4 St.	8617.130	8617.140	8617.150	8617.160	166
System-Chassis 23 x 64 mm für die innere Ebene, in Tiefe	4 St.	8617.110	8617.110	8617.110	8617.110	166
Montageschiene 18 x 39 mm für Schranktiefe	4 St.	8617.700	8617.700	8617.700	8617.700	168
Montagegesteg für Schranktiefe	20 St.	4694.000	4694.000	4694.000	4694.000	168
C-Profileschiene 30/15 für Schrankbreite	6 St.	4944.000	4945.000	4946.000	4947.000	169
Tragschiene 48 x 26 mm für Schrankbreite	2 St.	8617.800	8617.810	8617.820	8617.830	169
Systemleuchte LED		s. Seite	s. Seite	s. Seite	s. Seite	179
Erdungsbänder		s. Seite	s. Seite	s. Seite	s. Seite	188
Kabeleinführungsbleche		8619.800	8619.801	8619.802	8619.803	200
	VE	2 St.	2 St.	4 St.	4 St.	
Kabeleinführungstüllen	8 Kabel, max. Ø 13 mm	25 St.	4316.000	4316.000	4316.000	200
	3 Kabel, max. Ø 21 mm	25 St.	4317.000	4317.000	4317.000	200
	1 Kabel, max. Ø 47 mm	25 St.	4318.000	4318.000	4318.000	200
Steckerdurchführungstüllen	10 St.	4311.000	4311.000	4311.000	4311.000	200
Profil zur Kabeleinführung, mittig		8618.800	8618.801	8618.802	8618.803	201
	VE	2 St.	2 St.	4 St.	4 St.	
Profil zur Kabeleinführung, hinten		8618.810	8618.811	8618.812	8618.813	201
	VE	2 St.	2 St.	4 St.	4 St.	
Kabelkanal		s. Seite	s. Seite	s. Seite	s. Seite	205
Kabelabfangschiene, Winkelprofil	2 St.	8619.410	8619.420	8619.430	8619.440	206

Anreih-Schranksystem VX25

Basisschrank, Höhe 2000 mm, Tiefe 500 mm

Breite (B) mm	VE	400	600	800	1000	1200	Seite
Höhe (H) mm		2000	2000	2000	2000	2000	
Tiefe (T) mm		500	500	500	500	500	
Montageplattenbreite (F) mm		299	499	699	899	1099	
Montageplattenhöhe (G) mm		1896	1896	1896	1896	1896	
Best.-Nr.	1 St.	8405.000	8605.000	8805.000	8005.000	8205.000	
Gewicht ca. kg		73,0	98,0	122,0	156,0	187,0	
Produktspezifischer Lieferumfang							
Tür(en)		1	1	1	2	2	
Zubehör							
Sockel-Eckstücke mit Sockel-Blende, vorne und hinten, 100 mm	2 St.	8660.001	8660.002	8660.003	8660.005	8660.007	91
Sockel-Blenden, seitlich, 100 mm	2 St.	8660.032	8660.032	8660.032	8660.032	8660.032	92
Sockel-Eckstücke mit Sockel-Blende, vorne und hinten, 200 mm	2 St.	8660.021	8660.022	8660.023	8660.024	8660.025	91
Sockel-Blenden, seitlich, 200 mm	2 St.	8660.042	8660.042	8660.042	8660.042	8660.042	92
Nivellierfüße	4 St.	4612.000	4612.000	4612.000	4612.000	4612.000	98
Seitenwände, verschraubbar, Stahlblech	2 St.	8105.245	8105.245	8105.245	8105.245	8105.245	104
Trennwand	1 St.	8609.204	8609.204	8609.204	8609.204	8609.204	106
Trennwand für Modulplatten	1 St.	8609.212	8609.212	8609.212	8609.212	8609.212	107
Anreihlasche, innen	6 St.	8617.500	8617.500	8617.500	8617.500	8617.500	114
Anreihblock, innen	6 St.	8617.501	8617.501	8617.501	8617.501	8617.501	114
Anreihverbinder, außen	6 St.	8617.502	8617.502	8617.502	8617.502	8617.502	114
Sichttür	1 St.	–	8618.020	8618.030	–	–	120
Komfortgriff VX für Verschluss-Einsätze	1 St.	8618.200	8618.200	8618.200	8618.200	8618.200	130
Komfortgriff VX für Verschluss-Einsätze und Vorhängeschloss	1 St.	8618.230	8618.230	8618.230	8618.230	8618.230	130
Komfortgriff VX für Profilhalbzylinder	1 St.	8618.250	8618.250	8618.250	8618.250	8618.250	130
Komfortgriff VX mit Sicherheits-Einsatz, Schließung E1	1 St.	8618.240	8618.240	8618.240	8618.240	8618.240	130
Komfortgriff VX für Verschluss-System ASSA	1 St.	8618.270	8618.270	8618.270	8618.270	8618.270	130
Verschluss-Einsätze		s. Seite	s. Seite	s. Seite	s. Seite	s. Seite	131
Scharniere 180°	4 St.	8618.330	8618.330	8618.330	8618.330	8618.330	121
System-Chassis 14 x 39 mm für Türrohrahmen	4 St.	8619.700	8619.720	8619.730	8619.710	8619.720	136
Schaltplantasche, Stahlblech, Tiefe 35 mm	1 St.	–	4116.500	4118.500	4115.500	4116.500	137
Schaltplantasche, Stahlblech, Tiefe 90 mm	1 St.	4114.000	4116.000	4118.000	4115.000	4116.000	137
Türarretierung für Fluchtwege	1 St.	8618.425	8618.425	8618.425	8618.425	8618.425	138
Auflaufrolle	10 St.	8618.420	8618.420	8618.420	8618.420	8618.420	138
Montageplatten-Zwischenstück	1 St.	4591.700	4591.700	4591.700	4591.700	4591.700	153
System-Chassis 18 x 64 mm für die äußere Ebene, in Breite	4 St.	8617.010	8617.030	8617.040	8617.050	8617.060	166
System-Chassis 18 x 64 mm für die äußere Ebene, in Tiefe	4 St.	8617.020	8617.020	8617.020	8617.020	8617.020	166
System-Chassis 23 x 64 mm für die innere Ebene, in Breite	4 St.	8617.110	8617.130	8617.140	8617.150	8617.160	166
System-Chassis 23 x 64 mm für die innere Ebene, in Tiefe	4 St.	8617.120	8617.120	8617.120	8617.120	8617.120	166
Montageschiene 18 x 39 mm für Schranktiefe	4 St.	8617.710	8617.710	8617.710	8617.710	8617.710	168
Montagegesteg für Schranktiefe	20 St.	4695.000	4695.000	4695.000	4695.000	4695.000	168
C-Profileschiene 30/15 für Schrankbreite	6 St.	–	4944.000	4945.000	4946.000	4947.000	169
Tragschiene 48 x 26 mm für Schrankbreite	2 St.	–	8617.800	8617.810	8617.820	8617.830	169
Systemleuchte LED		s. Seite	s. Seite	s. Seite	s. Seite	s. Seite	179
Erdungsbänder		s. Seite	s. Seite	s. Seite	s. Seite	s. Seite	188
Kabeleinführungsbleche		–	8619.800	8619.801	8619.802	8619.803	200
	VE	–	2 St.	2 St.	4 St.	4 St.	
Kabeleinführungstüllen	8 Kabel, max. Ø 13 mm	25 St.	4316.000	4316.000	4316.000	4316.000	200
	3 Kabel, max. Ø 21 mm	25 St.	4317.000	4317.000	4317.000	4317.000	200
	1 Kabel, max. Ø 47 mm	25 St.	4318.000	4318.000	4318.000	4318.000	200
Steckerdurchführungstüllen	10 St.	4311.000	4311.000	4311.000	4311.000	4311.000	200
Profil zur Kabeleinführung, mittig		–	8618.800	8618.801	8618.802	8618.803	201
	VE	–	2 St.	2 St.	4 St.	4 St.	
Profil zur Kabeleinführung, hinten		–	8618.810	8618.811	8618.812	8618.813	201
	VE	–	2 St.	2 St.	4 St.	4 St.	
Kabelkanal		s. Seite	s. Seite	s. Seite	s. Seite	s. Seite	205
Kabelabfangschiene, Winkelprofil	2 St.	8619.400	8619.410	8619.420	8619.430	8619.440	206

Anreih-Schranksystem VX25

Basisschrank, Höhe 2000 mm, Tiefe 600 mm

Breite (B) mm	VE	400	600	800	1000	1200	Seite
Höhe (H) mm		2000	2000	2000	2000	2000	
Tiefe (T) mm		600	600	600	600	600	
Montageplattenbreite (F) mm		299	499	699	899	1099	
Montageplattenhöhe (G) mm		1896	1896	1896	1896	1896	
Best.-Nr.	1 St.	8406.000	8606.000	8806.000	8006.000	8206.000	
Gewicht ca. kg		75,2	101,0	126,0	160,0	191,0	
Produktspezifischer Lieferumfang							
Tür(en)		1	1	1	2	2	
Zubehör							
Sockel-Eckstücke mit Sockel-Blende, vorne und hinten, 100 mm	2 St.	8660.001	8660.002	8660.003	8660.005	8660.007	91
Sockel-Blenden, seitlich, 100 mm	2 St.	8660.033	8660.033	8660.033	8660.033	8660.033	92
Sockel-Eckstücke mit Sockel-Blende, vorne und hinten, 200 mm	2 St.	8660.021	8660.022	8660.023	8660.024	8660.025	91
Sockel-Blenden, seitlich, 200 mm	2 St.	8660.043	8660.043	8660.043	8660.043	8660.043	92
Nivellierfüße	4 St.	4612.000	4612.000	4612.000	4612.000	4612.000	98
Seitenwände, verschraubbar, Stahlblech	2 St.	8106.245	8106.245	8106.245	8106.245	8106.245	104
Trennwand	1 St.	8609.205	8609.205	8609.205	8609.205	8609.205	106
Trennwand für Modulplatten	1 St.	8609.213	8609.213	8609.213	8609.213	8609.213	107
Anreihlasche, innen	6 St.	8617.500	8617.500	8617.500	8617.500	8617.500	114
Anreihblock, innen	6 St.	8617.501	8617.501	8617.501	8617.501	8617.501	114
Anreihverbinder, außen	6 St.	8617.502	8617.502	8617.502	8617.502	8617.502	114
Sichttür	1 St.	–	8618.020	8618.030	–	–	120
Komfortgriff VX für Verschluss-Einsätze	1 St.	8618.200	8618.200	8618.200	8618.200	8618.200	130
Komfortgriff VX für Verschluss-Einsätze und Vorhängeschloss	1 St.	8618.230	8618.230	8618.230	8618.230	8618.230	130
Komfortgriff VX für Profilhalbzylinder	1 St.	8618.250	8618.250	8618.250	8618.250	8618.250	130
Komfortgriff VX mit Sicherheits-Einsatz, Schließung E1	1 St.	8618.240	8618.240	8618.240	8618.240	8618.240	130
Komfortgriff VX für Verschluss-System ASSA	1 St.	8618.270	8618.270	8618.270	8618.270	8618.270	130
Verschluss-Einsätze		s. Seite	s. Seite	s. Seite	s. Seite	s. Seite	131
Scharniere 180°	4 St.	8618.330	8618.330	8618.330	8618.330	8618.330	121
System-Chassis 14 x 39 mm für Türrohrahmen	4 St.	8619.700	8619.720	8619.730	8619.710	8619.720	136
Schaltplantasche, Stahlblech, Tiefe 35 mm	1 St.	–	4116.500	4118.500	4115.500	4116.500	137
Schaltplantasche, Stahlblech, Tiefe 90 mm	1 St.	4114.000	4116.000	4118.000	4115.000	4116.000	137
Türarretierung für Fluchtwege	1 St.	8618.425	8618.425	8618.425	8618.425	8618.425	138
Auflaufrolle	10 St.	8618.420	8618.420	8618.420	8618.420	8618.420	138
Montageplatten-Zwischenstück	1 St.	4591.700	4591.700	4591.700	4591.700	4591.700	153
System-Chassis 18 x 64 mm für die äußere Ebene, in Breite	4 St.	8617.010	8617.030	8617.040	8617.050	8617.060	166
System-Chassis 18 x 64 mm für die äußere Ebene, in Tiefe	4 St.	8617.030	8617.030	8617.030	8617.030	8617.030	166
System-Chassis 23 x 64 mm für die innere Ebene, in Breite	4 St.	8617.110	8617.130	8617.140	8617.150	8617.160	166
System-Chassis 23 x 64 mm für die innere Ebene, in Tiefe	4 St.	8617.130	8617.130	8617.130	8617.130	8617.130	166
Montageschiene 18 x 39 mm für Schranktiefe	4 St.	8617.720	8617.720	8617.720	8617.720	8617.720	168
Montagegesteg für Schranktiefe	20 St.	4696.000	4696.000	4696.000	4696.000	4696.000	168
C-Profileschiene 30/15 für Schrankbreite	6 St.	–	4944.000	4945.000	4946.000	4947.000	169
Tragschiene 48 x 26 mm für Schrankbreite	2 St.	–	8617.800	8617.810	8617.820	8617.830	169
Systemleuchte LED		s. Seite	s. Seite	s. Seite	s. Seite	s. Seite	179
Erdungsbänder		s. Seite	s. Seite	s. Seite	s. Seite	s. Seite	188
Kabeleinführungsbleche		–	8619.800	8619.801	8619.802	8619.803	200
	VE	–	2 St.	2 St.	4 St.	4 St.	
Kabeleinführungstüllen	8 Kabel, max. Ø 13 mm	25 St.	4316.000	4316.000	4316.000	4316.000	200
	3 Kabel, max. Ø 21 mm	25 St.	4317.000	4317.000	4317.000	4317.000	200
	1 Kabel, max. Ø 47 mm	25 St.	4318.000	4318.000	4318.000	4318.000	200
Steckerdurchführungstüllen	10 St.	4311.000	4311.000	4311.000	4311.000	4311.000	200
Profil zur Kabeleinführung, mittig		–	8618.800	8618.801	8618.802	8618.803	201
	VE	–	2 St.	2 St.	4 St.	4 St.	
Profil zur Kabeleinführung, hinten		–	8618.810	8618.811	8618.812	8618.813	201
	VE	–	2 St.	2 St.	4 St.	4 St.	
Kabelkanal		s. Seite	s. Seite	s. Seite	s. Seite	s. Seite	205
Kabelabfangschiene, Winkelprofil	2 St.	8619.400	8619.410	8619.420	8619.430	8619.440	206

Anreih-Schranksystem VX25

Basisschrank, Höhe 2000 mm, Tiefe 800 mm

Breite (B) mm	VE	600	800	1200	Seite
Höhe (H) mm		2000	2000	2000	
Tiefe (T) mm		800	800	800	
Montageplattenbreite (F) mm		499	699	1099	
Montageplattenhöhe (G) mm		1896	1896	1896	
Best.-Nr.	1 St.	8608.000	8808.000	8208.000	
Gewicht ca. kg		106,0	138,0	201,0	
Produktspezifischer Lieferumfang					
Tür(en)		1	1	2	
Zubehör					
Sockel-Eckstücke mit Sockel-Blende, vorne und hinten, 100 mm	2 St.	8660.002	8660.003	8660.007	91
Sockel-Blenden, seitlich, 100 mm	2 St.	8660.034	8660.034	8660.034	92
Sockel-Eckstücke mit Sockel-Blende, vorne und hinten, 200 mm	2 St.	8660.022	8660.023	8660.025	91
Sockel-Blenden, seitlich, 200 mm	2 St.	8660.044	8660.044	8660.044	92
Nivellierfüße	4 St.	4612.000	4612.000	4612.000	98
Seitenwände, verschraubbar, Stahlblech	2 St.	8108.245	8108.245	8108.245	104
Trennwand	1 St.	8609.206	8609.206	8609.206	106
Trennwand für Modulplatten	1 St.	-	-	-	
Anreihlasche, innen	6 St.	8617.500	8617.500	8617.500	114
Anreihblock, innen	6 St.	8617.501	8617.501	8617.501	114
Anreihverbinder, außen	6 St.	8617.502	8617.502	8617.502	114
Sichttür	1 St.	8618.020	8618.030	-	120
Komfortgriff VX für Verschluss-Einsätze	1 St.	8618.200	8618.200	8618.200	130
Komfortgriff VX für Verschluss-Einsätze und Vorhängeschloss	1 St.	8618.230	8618.230	8618.230	130
Komfortgriff VX für Profilhalbzylinder	1 St.	8618.250	8618.250	8618.250	130
Komfortgriff VX mit Sicherheits-Einsatz, Schließung E1	1 St.	8618.240	8618.240	8618.240	130
Komfortgriff VX für Verschluss-System ASSA	1 St.	8618.270	8618.270	8618.270	130
Verschluss-Einsätze		s. Seite	s. Seite	s. Seite	131
Scharniere 180°	4 St.	8618.330	8618.330	8618.330	121
System-Chassis 14 x 39 mm für Türrohrahmen	4 St.	8619.720	8619.730	8619.720	136
Schaltplantasche, Stahlblech, Tiefe 35 mm	1 St.	4116.500	4118.500	4116.500	137
Schaltplantasche, Stahlblech, Tiefe 90 mm	1 St.	4116.000	4118.000	4116.000	137
Türarretierung für Fluchtwege	1 St.	8618.425	8618.425	8618.425	138
Auflaufrolle	10 St.	8618.420	8618.420	8618.420	138
Montageplatten-Zwischenstück	1 St.	4591.700	4591.700	4591.700	153
System-Chassis 18 x 64 mm für die äußere Ebene, in Breite	4 St.	8617.030	8617.040	8617.060	166
System-Chassis 18 x 64 mm für die äußere Ebene, in Tiefe	4 St.	8617.040	8617.040	8617.040	166
System-Chassis 23 x 64 mm für die innere Ebene, in Breite	4 St.	8617.130	8617.140	8617.160	166
System-Chassis 23 x 64 mm für die innere Ebene, in Tiefe	4 St.	8617.140	8617.140	8617.140	166
Montageschiene 18 x 39 mm für Schranktiefe	4 St.	8617.730	8617.730	8617.730	168
Montagegesteg für Schranktiefe	20 St.	4697.000	4697.000	4697.000	168
C-Profileschiene 30/15 für Schrankbreite	6 St.	4944.000	4945.000	4947.000	169
Tragschiene 48 x 26 mm für Schrankbreite	2 St.	8617.800	8617.810	8617.830	169
Systemleuchte LED		s. Seite	s. Seite	s. Seite	179
Erdungsbänder		s. Seite	s. Seite	s. Seite	188
Kabeleinführungsbleche		8619.800	8619.801	8619.803	200
	VE	2 St.	2 St.	4 St.	
Kabeleinführungstüllen	8 Kabel, max. Ø 13 mm	25 St.	4316.000	4316.000	200
	3 Kabel, max. Ø 21 mm	25 St.	4317.000	4317.000	200
	1 Kabel, max. Ø 47 mm	25 St.	4318.000	4318.000	200
Steckerdurchführungstüllen	10 St.	4311.000	4311.000	4311.000	200
Profil zur Kabeleinführung, mittig		8618.800	8618.801	8618.803	201
	VE	2 St.	2 St.	4 St.	
Profil zur Kabeleinführung, hinten		8618.810	8618.811	8618.813	201
	VE	2 St.	2 St.	4 St.	
Kabelkanal		s. Seite	s. Seite	s. Seite	205
Kabelabfangschiene, Winkelprofil	2 St.	8619.410	8619.420	8619.440	206

Anreih-Schranksystem VX25

Basisschrank, Höhe 2200 mm, Tiefe 600/800 mm

Breite (B) mm	VE	600	800	1200	600	800	1200	Seite
Höhe (H) mm		2200	2200	2200	2200	2200	2200	
Tiefe (T) mm		600	600	600	800	800	800	
Montageplattenbreite (F) mm		499	699	1099	499	699	1099	
Montageplattenhöhe (G) mm		2096	2096	2096	2096	2096	2096	
Best.-Nr.	1 St.	8626.000	8826.000	8226.000	8628.000	8828.000	8228.000	
Gewicht ca. kg		106,0	136,0	204,0	114,0	147,0	210,0	
Produktspezifischer Lieferumfang								
Tür(en)		1	1	2	1	1	2	
Zubehör								
Sockel-Eckstücke mit Sockel-Blende, vorne und hinten, 100 mm	2 St.	8660.002	8660.003	8660.007	8660.002	8660.003	8660.007	91
Sockel-Blenden, seitlich, 100 mm	2 St.	8660.033	8660.033	8660.033	8660.034	8660.034	8660.034	92
Sockel-Eckstücke mit Sockel-Blende, vorne und hinten, 200 mm	2 St.	8660.022	8660.023	8660.025	8660.022	8660.023	8660.025	91
Sockel-Blenden, seitlich, 200 mm	2 St.	8660.043	8660.043	8660.043	8660.044	8660.044	8660.044	92
Nivellierfüße	4 St.	4612.000	4612.000	4612.000	4612.000	4612.000	4612.000	98
Seitenwände, verschraubbar, Stahlblech	2 St.	8126.245	8126.245	8126.245	8128.245	8128.245	8128.245	104
Trennwand	1 St.	8609.207	8609.207	8609.207	-	-	-	106
Trennwand für Modulplatten	1 St.	-	-	-	-	-	-	
Anreihlasche, innen	6 St.	8617.500	8617.500	8617.500	8617.500	8617.500	8617.500	114
Anreihblock, innen	6 St.	8617.501	8617.501	8617.501	8617.501	8617.501	8617.501	114
Anreihverbinder, außen	6 St.	8617.502	8617.502	8617.502	8617.502	8617.502	8617.502	114
Sichttür	1 St.	8618.040	8618.050	-	8618.040	8618.050	-	120
Komfortgriff VX für Verschluss-Einsätze	1 St.	8618.200	8618.200	8618.200	8618.200	8618.200	8618.200	130
Komfortgriff VX für Verschluss-Einsätze und Vorhängeschloss	1 St.	8618.230	8618.230	8618.230	8618.230	8618.230	8618.230	130
Komfortgriff VX für Profilhalbzylinder	1 St.	8618.250	8618.250	8618.250	8618.250	8618.250	8618.250	130
Komfortgriff VX mit Sicherheits-Einsatz, Schließung E1	1 St.	8618.240	8618.240	8618.240	8618.240	8618.240	8618.240	130
Komfortgriff VX für Verschluss-System ASSA	1 St.	8618.270	8618.270	8618.270	8618.270	8618.270	8618.270	130
Verschluss-Einsätze		s. Seite	s. Seite	s. Seite	s. Seite	s. Seite	s. Seite	131
Scharniere 180°	4 St.	8618.330	8618.330	8618.330	8618.330	8618.330	8618.330	121
System-Chassis 14 x 39 mm für Türrohrrahmen	4 St.	8619.720	8619.730	8619.720	8619.720	8619.730	8619.720	136
Schaltplantasche, Stahlblech, Tiefe 35 mm	1 St.	4116.500	4118.500	4116.500	4116.500	4118.500	4116.500	137
Schaltplantasche, Stahlblech, Tiefe 90 mm	1 St.	4116.000	4118.000	4116.000	4116.000	4118.000	4116.000	137
Türarretierung für Fluchtwege	1 St.	8618.425	8618.425	8618.425	8618.425	8618.425	8618.425	138
Auflaufrolle	10 St.	8618.420	8618.420	8618.420	8618.420	8618.420	8618.420	138
Montageplatten-Zwischenstück	1 St.	4592.700	4592.700	4592.700	4592.700	4592.700	4592.700	153
System-Chassis 18 x 64 mm für die äußere Ebene, in Breite	4 St.	8617.030	8617.040	8617.060	8617.030	8617.040	8617.060	166
System-Chassis 18 x 64 mm für die äußere Ebene, in Tiefe	4 St.	8617.030	8617.030	8617.030	8617.040	8617.040	8617.040	166
System-Chassis 23 x 64 mm für die innere Ebene, in Breite	4 St.	8617.130	8617.140	8617.160	8617.130	8617.140	8617.160	166
System-Chassis 23 x 64 mm für die innere Ebene, in Tiefe	4 St.	8617.130	8617.130	8617.130	8617.140	8617.140	8617.140	166
Montageschiene 18 x 39 mm für Schranktiefe	4 St.	8617.720	8617.720	8617.720	8617.730	8617.730	8617.730	168
Montagegesteg für Schranktiefe	20 St.	4696.000	4696.000	4696.000	4697.000	4697.000	4697.000	168
C-Profileschiene 30/15 für Schrankbreite	6 St.	4944.000	4945.000	4947.000	4944.000	4945.000	4947.000	169
Tragschiene 48 x 26 mm für Schrankbreite	2 St.	8617.800	8617.810	8617.830	8617.800	8617.810	8617.830	169
Systemleuchte LED		s. Seite	s. Seite	s. Seite	s. Seite	s. Seite	s. Seite	179
Erdungsbänder		s. Seite	s. Seite	s. Seite	s. Seite	s. Seite	s. Seite	188
Kabeleinführungsbleche		8619.800	8619.801	8619.803	8619.800	8619.801	8619.803	200
	VE	2 St.	2 St.	4 St.	2 St.	2 St.	4 St.	
Kabeleinführungstüllen	8 Kabel, max. Ø 13 mm	25 St.	4316.000	4316.000	4316.000	4316.000	4316.000	200
	3 Kabel, max. Ø 21 mm	25 St.	4317.000	4317.000	4317.000	4317.000	4317.000	200
	1 Kabel, max. Ø 47 mm	25 St.	4318.000	4318.000	4318.000	4318.000	4318.000	200
Steckerdurchführungstüllen	10 St.	4311.000	4311.000	4311.000	4311.000	4311.000	4311.000	200
Profil zur Kabeleinführung, mittig		8618.800	8618.801	8618.803	8618.800	8618.801	8618.803	201
	VE	2 St.	2 St.	4 St.	2 St.	2 St.	4 St.	
Profil zur Kabeleinführung, hinten		8618.810	8618.811	8618.813	8618.810	8618.811	8618.813	201
	VE	2 St.	2 St.	4 St.	2 St.	2 St.	4 St.	
Kabelkanal		s. Seite	s. Seite	s. Seite	s. Seite	s. Seite	s. Seite	205
Kabelabfangschiene, Winkelprofil	2 St.	8619.410	8619.420	8619.440	8619.410	8619.420	8619.440	206

Anreih-Schranksystem VX25



Systemausbau Seite 84 **VX25 Basisschrank** Seite 54 **VX25 Edelstahl** Seite 75 **VX25 EMV-geschirmt** Seite 74

Material und Oberfläche:

- Schrankgerüst: Stahlblech, 1,5 mm, tauchgrundiert
- Dach: Stahlblech, 1,5 mm, tauchgrundiert, außen pulverbeschichtet, Strukturlack
- Sichttür: Aluminium-Strangpressprofil, pulverbeschichtet, Einscheiben-Sicherheitsglas, 3 mm
- Rücktür: Stahlblech, 2 mm, tauchgrundiert, außen pulverbeschichtet, Strukturlack
- Bodenbleche: Stahlblech, 1,5 mm, verzinkt

Farbe:

- Gehäuserahmen, Türrahmen, Eckstücke, Flachteile: RAL 7035
- Sichtscheibe (innen aufgedruckte Maske): RAL 9005

Schutzart IP nach IEC 60 529:

- IP 55

Schutzart NEMA:

- NEMA 12

Lieferumfang:

- Schrankgerüst
- Tür(en) (Anschlag rechts, auf links wechselbar)
- Dachblech
- Sichttür vorne
- Rücktür
- Bodenbleche
- Verschluss: 3 mm Doppelbart

Approbationen:

- UL
 - cUL
 - CSA
- Weitere Approbationen finden Sie im Internet.

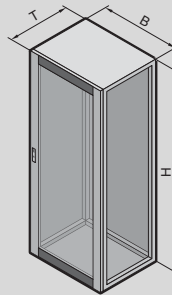

Anreih-Schranksystem VX25

Basisschrank mit Sichttür

Breite (B) mm	VE	600	600	800	800	Seite	
Höhe (H) mm		2000	2000	2000	2000		
Tiefe (T) mm		600	800	600	800		
Best.-Nr.	1 St.	8840.120	8840.130	8840.100	8840.110		
Gewicht kg		71,0	75,4	84,2	90,0		
Zubehör							
Sockel-Eckstücke mit Sockel-Blende, vorne und hinten, 100 mm	2 St.	8660.002	8660.002	8660.003	8660.003	91	
Sockel-Blenden, seitlich, 100 mm	2 St.	8660.033	8660.034	8660.033	8660.034	92	
Sockel-Eckstücke mit Sockel-Blende, vorne und hinten, 200 mm	2 St.	8660.022	8660.022	8660.023	8660.023	91	
Sockel-Blenden, seitlich, 200 mm	2 St.	8660.043	8660.044	8660.043	8660.044	92	
Nivellierfüße	4 St.	4612.000	4612.000	4612.000	4612.000	98	
Seitenwände, verschraubbar, Stahlblech	2 St.	8106.245	8108.245	8106.245	8108.245	104	
Trennwand	1 St.	8609.205	8609.206	8609.205	8609.206	106	
Trennwand für Modulplatten	1 St.	8609.213	–	8609.213	–	107	
Anreihlasche, innen	6 St.	8617.500	8617.500	8617.500	8617.500	114	
Anreihblock, innen	6 St.	8617.501	8617.501	8617.501	8617.501	114	
Anreihverbinder, außen	6 St.	8617.502	8617.502	8617.502	8617.502	114	
Komfortgriff VX für Verschluss-Einsätze	1 St.	8618.200	8618.200	8618.200	8618.200	130	
Komfortgriff VX für Verschluss-Einsätze und Vorhängeschloss	1 St.	8618.230	8618.230	8618.230	8618.230	130	
Komfortgriff VX für Profilhalbzylinder	1 St.	8618.250	8618.250	8618.250	8618.250	130	
Komfortgriff VX mit Sicherheits-Einsatz, Schließung E1	1 St.	8618.240	8618.240	8618.240	8618.240	130	
Komfortgriff VX für Verschluss-System ASSA	1 St.	8618.270	8618.270	8618.270	8618.270	130	
Verschluss-Einsätze		s. Seite	s. Seite	s. Seite	s. Seite	131	
Scharniere 180°	4 St.	8618.330	8618.330	8618.330	8618.330	121	
System-Chassis 14 x 39 mm für Türrohrrahmen	4 St.	8619.720	8619.720	8619.730	8619.730	136	
Schaltplantasche, Stahlblech, Tiefe 35 mm	1 St.	4116.500	4116.500	4118.500	4118.500	137	
Schaltplantasche, Stahlblech, Tiefe 90 mm	1 St.	4116.000	4116.000	4118.000	4118.000	137	
Türarretierung	1 St.	8618.430	8618.430	8618.430	8618.430	138	
Türarretierung für Fluchtwege	1 St.	8618.425	8618.425	8618.425	8618.425	138	
Auflaufrolle	10 St.	8618.420	8618.420	8618.420	8618.420	138	
System-Chassis 18 x 64 mm für die äußere Ebene, in Breite	4 St.	8617.030	8617.030	8617.040	8617.040	166	
System-Chassis 18 x 64 mm für die äußere Ebene, in Tiefe	4 St.	8617.030	8617.040	8617.030	8617.040	166	
System-Chassis 23 x 64 mm für die innere Ebene, in Breite	4 St.	8617.130	8617.130	8617.140	8617.140	166	
System-Chassis 23 x 64 mm für die innere Ebene, in Tiefe	4 St.	8617.130	8617.140	8617.130	8617.140	166	
Montageschiene 18 x 39 mm für Schranktiefe	4 St.	8617.720	8617.730	8617.720	8617.730	168	
Montagegest für Schranktiefe	20 St.	4696.000	4697.000	4696.000	4697.000	168	
C-Profileschiene 30/15 für Schrankbreite	6 St.	4944.000	4944.000	4945.000	4945.000	169	
Tragschiene 48 x 26 mm für Schrankbreite	2 St.	8617.800	8617.800	8617.810	8617.810	169	
Systemleuchte LED		s. Seite	s. Seite	s. Seite	s. Seite	179	
Erdungsbänder		s. Seite	s. Seite	s. Seite	s. Seite	188	
Kabeleinführungsbleche		8619.800	8619.800	8619.801	8619.801	200	
	VE	2 St.	2 St.	2 St.	2 St.		
Kabeleinführungstüllen	8 Kabel, max. Ø 13 mm	25 St.	4316.000	4316.000	4316.000	4316.000	200
	3 Kabel, max. Ø 21 mm	25 St.	4317.000	4317.000	4317.000	4317.000	200
	1 Kabel, max. Ø 47 mm	25 St.	4318.000	4318.000	4318.000	4318.000	200
Steckerdurchführungstüllen	10 St.	4311.000	4311.000	4311.000	4311.000	200	
Profil zur Kabeleinführung, mittig		8618.800	8618.800	8618.801	8618.801	201	
	VE	2 St.	2 St.	2 St.	2 St.		
Profil zur Kabeleinführung, hinten		8618.810	8618.810	8618.811	8618.811	201	
	VE	2 St.	2 St.	2 St.	2 St.		
Kabelabfangschiene, Winkelprofil	2 St.	8619.410	8619.410	8619.420	8619.420	206	

Anreih-Schranksystem VX25



Systemausbau Seite 84 19"-Ausbauzubehör Seite 210

Material und Oberfläche:

- Schrankgerüst: Stahlblech, 1,5 mm, tauchgrundiert
- Dach: Stahlblech, 1,5 mm, tauchgrundiert, außen pulverbeschichtet, Strukturlack
- Frontrahmen: Aluminium-Strangpressprofil, pulverbeschichtet

- Rücktür: Stahlblech, 2 mm, tauchgrundiert, außen pulverbeschichtet, Strukturlack
- Bodenbleche: Stahlblech, 1,5 mm, verzinkt
- Adapter-Profile 19": Stahlblech, verzinkt

Farbe:

- RAL 7035

Lieferumfang:

- Schrankgerüst
- Frontrahmen (rechts scharniert, links über mechanische Schnäpper gehalten)
- Rücktür (Anschlag rechts, auf links wechselbar)
- Dachblech
- Bodenbleche
- Adapter-Profile 19", vorne

Approbationen:

- Bureau Veritas

Elektronikschrank

Höheneinheiten HE	VE	33	33	42	42	Seite
Breite mm		600	600	600	600	
Höhe mm		1600	1600	2000	2000	
Tiefe mm		600	800	600	800	
Best.-Nr.	1 St.	8410.000	8418.000	8430.000	8438.000	
Gewicht ca. kg		58,0	63,2	67,8	72,2	
Zubehör						
Sockel-Eckstücke mit Sockel-Blende, vorne und hinten, 100 mm	2 St.	8660.002	8660.002	8660.002	8660.002	91
Sockel-Blenden, seitlich, 100 mm	2 St.	8660.033	8660.034	8660.033	8660.034	92
Sockel-Eckstücke mit Sockel-Blende, vorne und hinten, 200 mm	2 St.	8660.022	8660.022	8660.022	8660.022	91
Sockel-Blenden, seitlich, 200 mm	2 St.	8660.043	8660.044	8660.043	8660.044	92
Nivellierfüße	4 St.	4612.000	4612.000	4612.000	4612.000	98
Seitenwände, verschraubbar, Stahlblech	2 St.	8166.245	8168.245	8106.245	8108.245	104
Komfortgriff VX für Verschluss-Einsätze	1 St.	8618.200	8618.200	8618.200	8618.200	130
Komfortgriff VX für Verschluss-Einsätze und Vorhängeschloss	1 St.	8618.230	8618.230	8618.230	8618.230	130
Komfortgriff VX für Profilhalbzylinder	1 St.	8618.250	8618.250	8618.250	8618.250	130
Verschluss-Einsätze		s. Seite	s. Seite	s. Seite	s. Seite	131
System-Chassis 18 x 64 mm für die äußere Ebene, in Tiefe	4 St.	8617.030	8617.040	8617.030	8617.040	166
Systemleuchte LED		s. Seite	s. Seite	s. Seite	s. Seite	179
Profil zur Kabeleinführung, mittig	2 St.	8618.800	8618.800	8618.800	8618.800	201
Profil zur Kabeleinführung, hinten	2 St.	8618.810	8618.810	8618.810	8618.810	201
Kabelabfangschiene, Winkelprofil	2 St.	8619.410	8619.410	8619.410	8619.410	206
Adapter-Profil 19"	2 St.	8619.300	8619.300	8619.320	8619.320	213
Adapter-Stück 19"	4 St.	8619.330	8619.330	8619.330	8619.330	213
Gleitschiene mit beidseitiger Befestigung	10 St.	8613.161	8613.181	8613.161	8613.181	214
Gleitschiene mit einseitiger Befestigung	10 St.	4531.001	4531.001	4531.001	4531.001	214
19"-Fastener, 1 HE	24 St.	2090.000	2090.000	2090.000	2090.000	214

Anreih-Schranksystem VX25



Systemausbau Seite 84

Material und Oberfläche:

- Schrankgerüst: Stahlblech, 1,5 mm, tauchgrundiert und pulverbeschichtet, Strukturlack
- Dach: Stahlblech, 1,5 mm, tauchgrundiert und pulverbeschichtet, Strukturlack
- Tür: Stahlblech, 2 mm, tauchgrundiert und pulverbeschichtet, Strukturlack
- Rückwand: Stahlblech, 1,5 mm, tauchgrundiert und pulverbeschichtet, Strukturlack
- Bodenblech: Stahlblech, 1,5 mm, tauchgrundiert und pulverbeschichtet, Strukturlack
- Montageplatte: Stahlblech, 3 mm, verzinkt

Farbe:

- RAL 7035

Schutzart IP nach IEC 60 529:

- IP 66

Schutzart NEMA:

- NEMA 1, 3R, 4, 12

Lieferumfang:

- Schrankgerüst
- Tür (Anschlag rechts, auf links wechselbar)
- Dachblech
- Boden
- Rückwand
- Montageplatte
- Verschluss: 3 mm Doppelbart
- 2 Montageschienen 18 x 39 mm

Approbationen:

- UL
- cUL
- Bureau Veritas

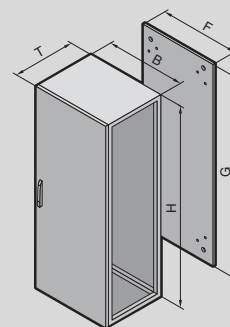

IP 66/NEMA 4

Breite (B) mm	VE	800	Seite
Höhe (H) mm		2000	
Tiefe (T) mm		600	
Montageplattenbreite (F) mm		699	
Montageplattenhöhe (G) mm		1896	
Best.-Nr.	1 St.	8807.000	
Gewicht ca. kg		140,0	

Zubehör

Sockel-Eckstücke mit Sockel-Blende, vorne und hinten, 100 mm	2 St.	8660.003	91
Sockel-Blenden, seitlich, 100 mm	2 St.	8660.033	92
Sockel-Eckstücke mit Sockel-Blende, vorne und hinten, 200 mm	2 St.	8660.023	91
Sockel-Blenden, seitlich, 200 mm	2 St.	8660.043	92
Nivellierfüße	4 St.	4612.000	98
Seitenwände, verschraubbar, Stahlblech	2 St.	8106.245	104
Anreihlasche, innen	6 St.	8617.500	114
Anreihblock, innen	6 St.	8617.501	114
Anreihverbinder, außen	6 St.	8617.502	114
Komfortgriff VX für Verschluss-Einsätze	1 St.	8618.200	130
Komfortgriff VX für Profilhalbzylinder	1 St.	8618.250	130
Schaltplantasche, Stahlblech, Tiefe 35 mm	1 St.	4118.500	137
Schaltplantasche, Stahlblech, Tiefe 90 mm	1 St.	4118.000	137
Systemleuchte LED		s. Seite	179
Kabelkanal		s. Seite	205
Kabelabfangschiene, Winkelprofil	2 St.	8619.420	206

Anreih-Schranksystem VX25



Systemausbau Seite 84 ISV-Ausbaumodule Seite 191 Verschluss-Systeme Seite 128

Material und Oberfläche:

- Schrankgerüst: Stahlblech, 1,5 mm, tauchgrundiert
- Dach: Stahlblech, 1,5 mm, tauchgrundiert, außen pulverbeschichtet, Strukturlack
- Tür: Stahlblech, 2 mm, tauchgrundiert, außen pulverbeschichtet, Strukturlack
- Rückwand: Stahlblech, 1,5 mm, tauchgrundiert, außen pulverbeschichtet, Strukturlack
- Bodenbleche: Stahlblech, 1,5 mm, verzinkt

Farbe:

- RAL 7035

Prüfgrundlage:

- IEC 61 439-1/-2

Schutzart IP nach IEC 60 529:

- IP 55

Schutzart NEMA:

- NEMA 12

Lieferumfang:

- Schrankgerüst
- Tür(en) (Anschlag rechts, auf links wechselbar)
- Bodenbleche
- Dachblech
- Rückwand
- Verschluss: 3 mm Doppelbart

Hinweis:

- Für 600 mm breite Installations-Verteiler Basisschränke verwenden, siehe ab Seite 54
- Für eine Sockelhöhe von 200 mm werden je 2 VE Sockel-Eckstücke, 100 mm und Sockel-Blenden, 100 mm benötigt

Installations-Verteiler

Breite mm	VE	850	1100	850	1100	Seite	
Höhe mm		2000	2000	2000	2000		
Tiefe mm		400	400	600	600		
Best.-Nr.	1 St.	9666.956	9666.966	9666.916	9666.926		
Gewicht ca. kg		111,0	146,0	117,0	156,0		
Tür(en)		1	2	1	2		
Zusätzlich wird benötigt							
Einbausatz ISV	1 St.	9666.912	9666.922	9666.912	9666.922	190	
Montageprofil	2 St.	9666.712	9666.712	9666.712	9666.712	197	
Tiefentraverse für Einbausatz ISV	2 St.	-	9666.732	-	9666.732	197	
Zubehör							
Sockel-Eckstücke mit Sockel-Blende, vorne und hinten, 100 mm	2 St.	8660.004	8660.006	8660.004	8660.006	91	
Sockel-Blenden, seitlich, 100 mm	2 St.	8660.031	8660.031	8660.033	8660.033	92	
Sockel-Eckstücke mit Sockel-Blende, vorne und hinten, 200 mm	2 St.	2 x 8660.004	2 x 8660.006	2 x 8660.004	2 x 8660.006	91	
Sockel-Blenden, seitlich, 200 mm	2 St.	2 x 8660.031	2 x 8660.031	2 x 8660.033	2 x 8660.033	92	
Seitenwände, verschraubbar, Stahlblech	2 St.	8104.245	8104.245	8106.245	8106.245	104	
Anreihlasche, innen	6 St.	8617.500	8617.500	8617.500	8617.500	114	
Anreihblock, innen	6 St.	8617.501	8617.501	8617.501	8617.501	114	
Anreihverbinder, außen	6 St.	8617.502	8617.502	8617.502	8617.502	114	
Dachblech für Kabeleinführungsflansche	1 St.	9681.594	9681.514	9681.596	9681.516	148	
Kabeleinführungsflansche	14 x M25/32	1 St.	9665.750	9665.750	9665.750	9665.750	149
	2 x M25/32/40, 1 x M32/40/50, 2 x M40/50/63	1 St.	9665.760	9665.760	9665.760	9665.760	149
	mit Dichtungsmembranen 32 x Ø 7 – 16 mm, 4 x Ø 10 – 20 mm, 3 x Ø 14 – 26 mm	1 St.	9665.770	9665.770	9665.770	9665.770	149
	mit Einführungsstutzen bis Ø 66 mm	1 St.	9665.780	9665.780	9665.780	9665.780	149
	geschlossen	4 St.	9665.785	9665.785	9665.785	9665.785	149

Anreih-Schranksystem VX25



Systemausbau Seite 84 Ausbauzubehör für modulare Frontgestaltung Seite 124

Material und Oberfläche:

- Schrankgerüst: Stahlblech, 1,5 mm, tauchgrundiert
- Rückwand: Stahlblech, 1,5 mm, tauchgrundiert, außen pulverbeschichtet, Strukturlack
- Bodenbleche: Stahlblech, 1,5 mm, verzinkt

Farbe:

- RAL 7035

Prüfgrundlage:

- IEC 61 439-1/-2
- IEC 61 641

Schutzart IP nach IEC 60 529:

- Bis IP 54, abhängig von der Beplankung

Lieferumfang:

- Schrankgerüst
- Rückwand
- Bodenbleche

Modulschrank, Höhe 2000 mm

Breite mm	VE	400	600	800	400	600	800	Seite
Höhe mm		2000	2000	2000	2000	2000	2000	
Tiefe mm		600	600	600	800	800	800	
Best.-Nr.	1 St.	9680.406	9680.606	9680.806	9680.408	9680.608	9680.808	
Gewicht ca. kg		43,8	51,0	61,0	46,0	53,7	64,2	
Zubehör								
Sockel-Eckstücke mit Sockel-Blende, vorne und hinten, 100 mm	2 St.	8660.001	8660.002	8660.003	8660.001	8660.002	8660.003	91
Sockel-Blenden, seitlich, 100 mm	2 St.	8660.033	8660.033	8660.033	8660.034	8660.034	8660.034	92
Sockel-Eckstücke mit Sockel-Blende, vorne und hinten, 200 mm	2 St.	8660.021	8660.022	8660.023	8660.021	8660.022	8660.023	91
Sockel-Blenden, seitlich, 200 mm	2 St.	8660.043	8660.043	8660.043	8660.044	8660.044	8660.044	92
Seitenwände, verschraubbar, Stahlblech	2 St.	8106.245	8106.245	8106.245	8108.245	8108.245	8108.245	104
Anreihlasche, innen	6 St.	8617.500	8617.500	8617.500	8617.500	8617.500	8617.500	114
Anreihblock, innen	6 St.	8617.501	8617.501	8617.501	8617.501	8617.501	8617.501	114
Anreihverbinder, außen	6 St.	8617.502	8617.502	8617.502	8617.502	8617.502	8617.502	114
Teiltüren		s. Seite	s. Seite	s. Seite	s. Seite	s. Seite	s. Seite	125
Frontblenden, oben, geschlossen		s. Seite	s. Seite	s. Seite	s. Seite	s. Seite	s. Seite	126
Frontblenden, unten, geschlossen		s. Seite	s. Seite	s. Seite	s. Seite	s. Seite	s. Seite	126
Frontblenden, unten, belüftet	1 St.	9682.354	9682.356	9682.358	9682.354	9682.356	9682.358	126
Dachblech IP 55, geschlossen	1 St.	9681.646	9681.666	9681.686	9681.648	9681.668	9681.688	148
Dachblech IP 2X mit Belüftungsöffnung	1 St.	9681.846	9681.866	9681.886	9681.848	9681.868	9681.888	148
Dachblech für Kabeleinführungsflansche	1 St.	9681.546	9681.566	9681.586	9681.548	9681.568	9681.588	148
Kabeleinführungsflansch		s. Seite	s. Seite	s. Seite	s. Seite	s. Seite	s. Seite	149

Anreih-Schranksystem VX25

Modulschrank, Höhe 2200 mm

Breite mm	VE	400	600	800	400	600	800	Seite
Höhe mm		2200	2200	2200	2200	2200	2200	
Tiefe mm		600	600	600	800	800	800	
Best.-Nr.	1 St.	9680.426	9680.626	9680.826	9680.428	9680.628	9680.828	
Gewicht ca. kg		43,2	54,0	59,4	46,1	55,8	66,0	
Zubehör								
Sockel-Eckstücke mit Sockel-Blende, vorne und hinten, 100 mm	2 St.	8660.001	8660.002	8660.003	8660.001	8660.002	8660.003	91
Sockel-Blenden, seitlich, 100 mm	2 St.	8660.033	8660.033	8660.033	8660.034	8660.034	8660.034	92
Sockel-Eckstücke mit Sockel-Blende, vorne und hinten, 200 mm	2 St.	8660.021	8660.022	8660.023	8660.021	8660.022	8660.023	91
Sockel-Blenden, seitlich, 200 mm	2 St.	8660.043	8660.043	8660.043	8660.044	8660.044	8660.044	92
Seitenwände, verschraubbar, Stahlblech	2 St.	8126.245	8126.245	8126.245	8128.245	8128.245	8128.245	104
Anreihlasche, innen	6 St.	8617.500	8617.500	8617.500	8617.500	8617.500	8617.500	114
Anreihblock, innen	6 St.	8617.501	8617.501	8617.501	8617.501	8617.501	8617.501	114
Anreihverbinder, außen	6 St.	8617.502	8617.502	8617.502	8617.502	8617.502	8617.502	114
Teiltüren		s. Seite	s. Seite	s. Seite	s. Seite	s. Seite	s. Seite	125
Frontblenden, oben, geschlossen		s. Seite	s. Seite	s. Seite	s. Seite	s. Seite	s. Seite	126
Frontblenden, unten, geschlossen		s. Seite	s. Seite	s. Seite	s. Seite	s. Seite	s. Seite	126
Frontblenden, unten, belüftet	1 St.	9682.354	9682.356	9682.358	9682.354	9682.356	9682.358	126
Dachblech IP 55, geschlossen	1 St.	9681.646	9681.666	9681.686	9681.648	9681.668	9681.688	148
Dachblech IP 2X mit Belüftungsöffnung	1 St.	9681.846	9681.866	9681.886	9681.848	9681.868	9681.888	148
Dachblech für Kabeleinführungsflansche	1 St.	9681.546	9681.566	9681.586	9681.548	9681.568	9681.588	148
Kabeleinführungsflansch		s. Seite	s. Seite	s. Seite	s. Seite	s. Seite	s. Seite	149

Anreih-Schranksystem VX25

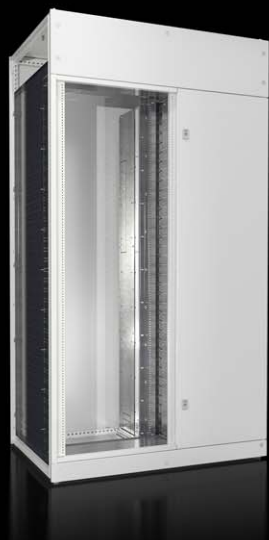

Systemausbau Seite 84 **Funktionsraumausstattung** HB 36, Seite 410 **Lastschaltleistenfeld** HB 36, Seite 415

Material und Oberfläche:

- Schrankgerüst: Stahlblech, 1,5 mm, tauchgrundiert
- Dach: Stahlblech, 1,5 mm, tauchgrundiert, außen pulverbeschichtet, Strukturlack
- Tür: Stahlblech, 2 mm, tauchgrundiert, außen pulverbeschichtet, Strukturlack
- Rückwand: Stahlblech, 1,5 mm, tauchgrundiert, außen pulverbeschichtet, Strukturlack
- Bodenblech: Stahlblech, 1,5 mm, verzinkt
- Frontblende: Stahlblech, 1,5 mm, tauchgrundiert, außen pulverbeschichtet, Strukturlack
- Funktionsraum-Seitenwand: Stahlblech, 1,5 mm, verzinkt

Farbe:

- RAL 7035

Prüfgrundlage:

- IEC 61 439-1/-2
- IEC 61 641

Schutzart IP nach IEC 60 529:

- Bis IP 3X, abhängig von der Beplankung

Lieferumfang:

- Schrankgerüst
- Tür
- Dachblech
- Rückwand
- Bodenbleche
- Frontblenden
- Verschluss: 3 mm Doppelbart
- Funktionsraum-Seitenwände
- Aufnahmegestell für Schaltleisten mit Sicherungen (Fabrikat ABB SlimLine/Jean Müller SASIL)

Schaltleistenschrank, Höhe 2000 – 2200 mm

Breite mm	VE	1000	1200	1000	1200	Seite
Höhe mm		2000	2000	2200	2200	
Tiefe mm		600	800	600	800	
Best.-Nr.	1 St.	9680.005	9680.207	9680.025	9680.227	
Gewicht kg		125,3	149,6	135,2	158,9	
Zubehör						
Sockel-Eckstück mit Sockel-Blende, vorne und hinten, 100 mm	2 St.	8660.005	8660.007	8660.005	8660.007	91
Sockel-Blende, seitlich, 100 mm	2 St.	8660.033	8660.034	8660.033	8660.034	92
Sockel-Eckstück mit Sockel-Blende, vorne und hinten, 200 mm	2 St.	8660.024	8660.025	8660.024	8660.025	91
Sockel-Blende, seitlich, 200 mm	2 St.	8660.043	8660.044	8660.043	8660.044	92
Seitenwände, verschraubbar, Stahlblech	2 St.	8106.245	8108.245	8126.245	8128.245	104
Anreihlasche, innen	6 St.	8617.500	8617.500	8617.500	8617.500	114
Anreihblock, innen	6 St.	8617.501	8617.501	8617.501	8617.501	114
Anreihverbinder, außen	6 St.	8617.502	8617.502	8617.502	8617.502	114
Dachblech IP 2X mit Belüftungsöffnung	1 St.	9681.806	9681.828	9681.806	9681.828	148

Anreih-Schranksystem VX25



Systemausbau Seite 84 **VX25 Basisschrank** Seite 54 **VX25 Edelstahl** Seite 75

Die Großschränke der VX25 Baureihe weisen bereits in der Standard-Version eine gute Schirmung über einen weiten Frequenzbereich auf. Für erhöhte EMV-Anforderungen bietet Rittal den VX25 Schrank in einer Ausführung in hoher HF-Dämpfung an.

Material und Oberfläche:

- Schrankgerüst: Stahlblech, 1,5 mm, mit Magnesium-Zink-Beschichtung
- Dach: Stahlblech, 1,5 mm, mit Magnesium-Zink-Beschichtung, außen lackiert und innen lackfrei

- Tür: Stahlblech, 2 mm, mit Magnesium-Zink-Beschichtung, außen lackiert und innen lackfrei
- Rückwand: Stahlblech, 1,5 mm, mit Magnesium-Zink-Beschichtung, außen lackiert und innen lackfrei
- Bodenbleche: Stahlblech, 1,5 mm, verzinkt
- Montageplatte: Stahlblech, 3 mm, verzinkt

Farbe:

- RAL 7035

Schutzart IP nach IEC 60 529:

- IP 55

Schutzart NEMA:

- NEMA 12

Lieferumfang:

- Schrankgerüst
- Tür(en) (Türanschlag rechts, auf links wechselbar)
- Rückwand
- Dachblech
- Bodenbleche
- Montageplatte
- Verschluss: 3 mm Doppelbart
- 2 Montageschienen 18 x 39 mm

Hinweis:

- Bei angereichten Schränken wird die EMV-Schirmdichtung benötigt

Approbationen:

- UL
 - cUL
- Weitere Approbationen finden Sie im Internet.

EMV-Schrank

Breite mm	VE	800	800	Seite
Höhe mm		2000	2000	
Tiefe mm		600	800	
Best.-Nr.	1 St.	8807.010	8807.020	
Gewicht kg		130,0	135,0	
Zubehör				
Sockel-Eckstücke mit Sockel-Blende, vorne und hinten, 100 mm	2 St.	8660.003	8660.003	91
Sockel-Blenden, seitlich, 100 mm	2 St.	8660.033	8660.034	92
Sockel-Eckstücke mit Sockel-Blende, vorne und hinten, 200 mm	2 St.	8660.023	8660.023	91
Sockel-Blenden, seitlich, 200 mm	2 St.	8660.043	8660.044	92
EMV-Seitenwände	2 St.	8106.760	8108.760	183
EMV-Schirmdichtung	1 St.	8800.695	8800.695	183
Trennwand	1 St.	8609.205	8609.206	106
EMV-Trennwand-Dichtung	1 St.	4348.500	4348.500	183
Schiene für EMV-Schirmbügel	1 St.	2388.850	2388.850	184
EMV-Schirmbügel		s. Seite	s. Seite	184
EMV-Schirmschiene		s. Seite	s. Seite	185
EMV-Bodenbleche	1 St.	8618.821	8618.821	184
EMV-Erdungsschellen		s. Seite	s. Seite	185
EMV-Kabelverschraubungen		s. Seite	s. Seite	185
Kabelkanal		s. Seite	s. Seite	205
Systemleuchte LED		s. Seite	s. Seite	179
Erdungsband		s. Seite	s. Seite	188
Flachband-Erder		s. Seite	s. Seite	188
Komfortgriff VX		s. Seite	s. Seite	130

Anreih-Schranksystem VX25, Edelstahl



Verschluss-Systeme Seite 130 VX25, Stahlblech Seite 54

Material und Oberfläche:

- Schrankgerüst: Edelstahl 1.4301 (AISI 304), 1,5 mm
- Dach: Edelstahl 1.4301 (AISI 304), 1,5 mm, außen Strichschliff, Korn 400
- Tür: Edelstahl 1.4301 (AISI 304), 2 mm, außen Strichschliff, Korn 400
- Rückwand: Edelstahl 1.4301 (AISI 304), 1,5 mm, außen Strichschliff, Korn 400
- Bodenbleche: Edelstahl 1.4301 (AISI 304), 1,5 mm
- Montageplatte: Stahlblech, 3 mm, verzinkt

Schutzart IP nach IEC 60 529:

- IP 55

Schutzart NEMA:

- NEMA 1, 12

Lieferumfang:

- Schrankgerüst
- Tür(en) (Anschlag rechts, auf links wechselbar)
- Dachblech
- Bodenbleche
- Rückwand
- Montageplatte
- Verschluss: 3 mm Doppelbart
- 2 Montageschienen 18 x 39 mm

Hinweis:

- Aufgrund der Materialhärte empfehlen wir, für den Innenausbau die Innensechsrund-Blechschaube 2486.400 einzusetzen

Approbationen:

- UL
- cUL
- DNV-GL

Weitere Approbationen finden Sie im Internet.

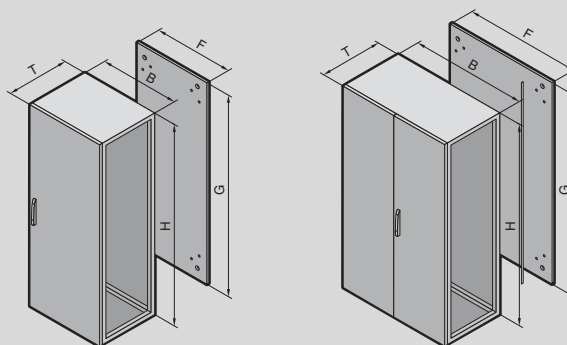

Anreih-Schranksystem VX25, Edelstahl

Basisschrank, Höhe 1800 mm, Tiefe 400 mm

Breite (B) mm	VE	800	1200	Seite
Höhe (H) mm		1800	1800	
Tiefe (T) mm		400	400	
Montageplattenbreite (F) mm		699	1099	
Montageplattenhöhe (G) mm		1696	1696	
Best.-Nr.	1 St.	8454.000	8456.000	
Gewicht ca. kg		110,0	167,0	
Produktspezifischer Lieferumfang				
Tür(en)		1	2	
Zubehör				
Sockel-Eckstücke mit Sockel-Blende, vorne und hinten, 100 mm	2 St.	8620.051	8620.053	93
Sockel-Blenden, seitlich, 100 mm	2 St.	8620.070	8620.070	94
Sockel-Eckstücke mit Sockel-Blende, vorne und hinten, 200 mm	2 St.	8620.061	8620.063	93
Sockel-Blenden, seitlich, 200 mm	2 St.	8620.080	8620.080	94
Nivellierfüße	4 St.	8100.780	8100.780	98
System-Chassis 23 x 89 mm, Edelstahl, in Tiefe	4 St.	8100.730	8100.730	167
Seitenwände, verschraubbar, Edelstahl	2 St.	8700.030	8700.030	104
Trennwand	1 St.	8609.200	8609.200	106
Trennwand für Modulplatten	1 St.	-	-	
Anreihlasche, innen	6 St.	8617.500	8617.500	114
Anreihblock, innen	6 St.	8617.501	8617.501	114
Anreihverbinder, außen, Edelstahl	6 St.	8617.503	8617.503	114
Komfortgriff VX für Verschluss-Einsätze	1 St.	8618.220	8618.220	130
Komfortgriff VX für Profilhalbzylinder	1 St.	8618.280	8618.280	130
Verschluss-Einsätze		s. Seite	s. Seite	131
Scharniere 180°, Edelstahl	4 St.	8618.340	8618.340	121
System-Chassis 14 x 39 mm für Türrohrahmen	4 St.	8619.730	8619.720	136
Schaltplantasche, Stahlblech, Tiefe 35 mm	1 St.	4118.500	4116.500	137
Schaltplantasche, Stahlblech, Tiefe 90 mm	1 St.	4118.000	4116.000	137
Türarretierung für Fluchtwege	1 St.	8618.425	8618.425	138
Auflaufrolle	10 St.	8618.420	8618.420	138
Montageplatten-Zwischenstück	1 St.	4590.700	4590.700	153
System-Chassis 18 x 64 mm für die äußere Ebene, in Breite	4 St.	8617.040	8617.060	166
System-Chassis 18 x 64 mm für die äußere Ebene, in Tiefe	4 St.	8617.010	8617.010	166
System-Chassis 23 x 64 mm für die innere Ebene, in Breite	4 St.	8617.140	8617.160	166
System-Chassis 23 x 64 mm für die innere Ebene, in Tiefe	4 St.	8617.110	8617.110	166
Montageschiene 18 x 39 mm für Schranktiefe	4 St.	8617.700	8617.700	168
Montagegesteg für Schranktiefe	20 St.	4694.000	4694.000	168
C-Profileschiene 30/15 für Schrankbreite	6 St.	4945.000	4947.000	169
Tragschiene 48 x 26 mm für Schrankbreite	2 St.	8617.810	8617.830	169
Systemleuchte LED		s. Seite	s. Seite	179
Erdungsbänder		s. Seite	s. Seite	188
Profil zur Kabeleinführung, mittig		8618.801	8618.803	201
	VE	2 St.	4 St.	
Profil zur Kabeleinführung, hinten		8618.811	8618.813	201
	VE	2 St.	4 St.	
Kabelkanal		s. Seite	s. Seite	205
Innensechsrund-Blechsrauben	300 St.	2486.400	2486.400	174
Kabelabfangschiene, Winkelprofil	2 St.	8619.420	8619.440	206

Anreih-Schranksystem VX25, Edelstahl

Basisschrank, Höhe 1800 mm, Tiefe 500 mm

Breite (B) mm	VE	600	800	1200	Seite
Höhe (H) mm		1800	1800	1800	
Tiefe (T) mm		500	500	500	
Montageplattenbreite (F) mm		499	699	1099	
Montageplattenhöhe (G) mm		1696	1696	1696	
Best.-Nr.	1 St.	8457.000	8455.000	8453.000	
Gewicht ca. kg		91,8	113,0	172,0	
Produktspezifischer Lieferumfang					
Tür(en)		1	1	2	
Zubehör					
Sockel-Eckstücke mit Sockel-Blende, vorne und hinten, 100 mm	2 St.	8620.050	8620.051	8620.053	93
Sockel-Blenden, seitlich, 100 mm	2 St.	8620.071	8620.071	8620.071	94
Sockel-Eckstücke mit Sockel-Blende, vorne und hinten, 200 mm	2 St.	8620.060	8620.061	8620.063	93
Sockel-Blenden, seitlich, 200 mm	2 St.	8620.081	8620.081	8620.081	94
Nivellierfüße	4 St.	8100.780	8100.780	8100.780	98
System-Chassis 23 x 89 mm, Edelstahl, in Tiefe	4 St.	8100.731	8100.731	8100.731	167
Seitenwände, verschraubbar, Edelstahl	2 St.	8700.040	8700.040	8700.040	104
Trennwand	1 St.	8609.201	8609.201	8609.201	106
Trennwand für Modulplatten	1 St.	8609.210	8609.210	8609.210	107
Anreihlasche, innen	6 St.	8617.500	8617.500	8617.500	114
Anreihblock, innen	6 St.	8617.501	8617.501	8617.501	114
Anreihverbinder, außen, Edelstahl	6 St.	8617.503	8617.503	8617.503	114
Komfortgriff VX für Verschluss-Einsätze	1 St.	8618.220	8618.220	8618.220	130
Komfortgriff VX für Profilhalbzylinder	1 St.	8618.280	8618.280	8618.280	130
Verschluss-Einsätze		s. Seite	s. Seite	s. Seite	131
Scharniere 180°, Edelstahl	4 St.	8618.340	8618.340	8618.340	121
System-Chassis 14 x 39 mm für Türrohrrahmen	4 St.	8619.720	8619.730	8619.720	136
Schaltplantasche, Stahlblech, Tiefe 35 mm	1 St.	4116.500	4118.500	4116.500	137
Schaltplantasche, Stahlblech, Tiefe 90 mm	1 St.	4116.000	4118.000	4116.000	137
Türarretierung für Fluchtwege	1 St.	8618.425	8618.425	8618.425	138
Aufaufrolle	10 St.	8618.420	8618.420	8618.420	138
Montageplatten-Zwischenstück	1 St.	4590.700	4590.700	4590.700	153
System-Chassis 18 x 64 mm für die äußere Ebene, in Breite	4 St.	8617.030	8617.040	8617.060	166
System-Chassis 18 x 64 mm für die äußere Ebene, in Tiefe	4 St.	8617.020	8617.020	8617.020	166
System-Chassis 23 x 64 mm für die innere Ebene, in Breite	4 St.	8617.130	8617.140	8617.160	166
System-Chassis 23 x 64 mm für die innere Ebene, in Tiefe	4 St.	8617.120	8617.120	8617.120	166
Montageschiene 18 x 39 mm für Schranktiefe	4 St.	8617.710	8617.710	8617.710	168
Montagesteg für Schranktiefe	20 St.	4695.000	4695.000	4695.000	168
C-Profilschiene 30/15 für Schrankbreite	6 St.	4944.000	4945.000	4947.000	169
Tragschiene 48 x 26 mm für Schrankbreite	2 St.	8617.800	8617.810	8617.830	169
Systemleuchte LED		s. Seite	s. Seite	s. Seite	179
Erdungsbänder		s. Seite	s. Seite	s. Seite	188
Profil zur Kabeleinführung, mittig		8618.800	8618.801	8618.803	201
	VE	2 St.	2 St.	4 St.	
Profil zur Kabeleinführung, hinten		8618.810	8618.811	8618.813	201
	VE	2 St.	2 St.	4 St.	
Kabelkanal		s. Seite	s. Seite	s. Seite	205
Innensechsrund-Blehschrauben	300 St.	2486.400	2486.400	2486.400	174
Kabelabfangschiene, Winkelprofil	2 St.	8619.410	8619.420	8619.440	206

Anreih-Schranksystem VX25, Edelstahl

Basisschrank, Höhe 2000 mm, Tiefe 600 mm

Breite (B) mm	VE	600	800	1200	Seite
Höhe (H) mm		2000	2000	2000	
Tiefe (T) mm		600	600	600	
Montageplattenbreite (F) mm		499	699	1099	
Montageplattenhöhe (G) mm		1896	1896	1896	
Best.-Nr.	1 St.	8452.000	8450.000	8451.000	
Gewicht ca. kg		101,0	126,0	191,0	
Produktspezifischer Lieferumfang					
Tür(en)		1	1	2	
Zubehör					
Sockel-Eckstücke mit Sockel-Blende, vorne und hinten, 100 mm	2 St.	8620.050	8620.051	8620.053	93
Sockel-Blenden, seitlich, 100 mm	2 St.	8620.072	8620.072	8620.072	94
Sockel-Eckstücke mit Sockel-Blende, vorne und hinten, 200 mm	2 St.	8620.060	8620.061	8620.063	93
Sockel-Blenden, seitlich, 200 mm	2 St.	8620.082	8620.082	8620.082	94
Nivellierfüße	4 St.	8100.780	8100.780	8100.780	98
System-Chassis 23 x 89 mm, Edelstahl, in Tiefe	4 St.	8100.732	8100.732	8100.732	167
Seitenwände, verschraubbar, Edelstahl	2 St.	8700.050	8700.050	8700.050	104
Trennwand	1 St.	8609.205	8609.205	8609.205	106
Trennwand für Modulplatten	1 St.	8609.213	8609.213	8609.213	107
Anreihlasche, innen	6 St.	8617.500	8617.500	8617.500	114
Anreihblock, innen	6 St.	8617.501	8617.501	8617.501	114
Anreihverbinder, außen, Edelstahl	6 St.	8617.503	8617.503	8617.503	114
Komfortgriff VX für Verschluss-Einsätze	1 St.	8618.220	8618.220	8618.220	130
Komfortgriff VX für Profilhalbzylinder	1 St.	8618.280	8618.280	8618.280	130
Verschluss-Einsätze		s. Seite	s. Seite	s. Seite	131
Scharniere 180°, Edelstahl	4 St.	8618.340	8618.340	8618.340	121
System-Chassis 14 x 39 mm für Türrohrrahmen	4 St.	8619.720	8619.730	8619.720	136
Schaltplantasche, Stahlblech, Tiefe 35 mm	1 St.	4116.500	4118.500	4116.500	137
Schaltplantasche, Stahlblech, Tiefe 90 mm	1 St.	4116.000	4118.000	4116.000	137
Türarreterung für Fluchtwege	1 St.	8618.425	8618.425	8618.425	138
Auflaufrolle	10 St.	8618.420	8618.420	8618.420	138
Montageplatten-Zwischenstück	1 St.	4591.700	4591.700	4591.700	153
System-Chassis 18 x 64 mm für die äußere Ebene, in Breite	4 St.	8617.030	8617.040	8617.060	166
System-Chassis 18 x 64 mm für die äußere Ebene, in Tiefe	4 St.	8617.030	8617.030	8617.030	166
System-Chassis 23 x 64 mm für die innere Ebene, in Breite	4 St.	8617.130	8617.140	8617.160	166
System-Chassis 23 x 64 mm für die innere Ebene, in Tiefe	4 St.	8617.130	8617.130	8617.130	166
Montageschiene 18 x 39 mm für Schranktiefe	4 St.	8617.720	8617.720	8617.720	168
Montagesteg für Schranktiefe	20 St.	4696.000	4696.000	4696.000	168
C-Profileschiene 30/15 für Schrankbreite	6 St.	4944.000	4945.000	4947.000	169
Tragschiene 48 x 26 mm für Schrankbreite	2 St.	8617.800	8617.810	8617.830	169
Systemleuchte LED		s. Seite	s. Seite	s. Seite	179
Erdungsbänder		s. Seite	s. Seite	s. Seite	188
Profil zur Kabeleinführung, mittig		8618.800	8618.801	8618.803	201
	VE	2 St.	2 St.	4 St.	
Profil zur Kabeleinführung, hinten		8618.810	8618.811	8618.813	201
	VE	2 St.	2 St.	4 St.	
Kabelkanal		s. Seite	s. Seite	s. Seite	205
Innensechsrund-Blehschrauben	300 St.	2486.400	2486.400	2486.400	174
Kabelabfangschiene, Winkelprofil	2 St.	8619.410	8619.420	8619.440	206

Anreih-Schranksystem VX25, Edelstahl



Systemausbau Seite 84 Kabeleinführung Seite 200

Material und Oberfläche:

- Schrankgerüst: Edelstahl 1.4301 (AISI 304), 1,5 mm
- Dach: Edelstahl 1.4301 (AISI 304), 1,5 mm, außen Strichschliff, Korn 400
- Tür: Edelstahl 1.4301 (AISI 304), 2 mm, außen Strichschliff, Korn 400
- Rückwand: Edelstahl 1.4301 (AISI 304), 1,5 mm, außen Strichschliff, Korn 400
- Bodenblech: Edelstahl 1.4301 (AISI 304), 1,5 mm
- Montageplatte: Stahlblech, 3 mm, verzinkt

Schutzart IP nach IEC 60 529:

- IP 66

Schutzart NEMA:

- NEMA 1, 3R, 4, 4X, 12

Lieferumfang:

- Schrankgerüst
- Tür(en) (Anschlag rechts, auf links wechselbar)
- Dach
- Bodenblech
- Rückwand
- Montageplatte
- Verschluss: 3 mm Doppelbart
- 2 Montageschienen 18 x 39 mm

Hinweis:

- Aufgrund der Materialhärte empfehlen wir, für den Innenausbau die Innensechsrund-Blechschrabe 2486.400 einzusetzen

Approbationen:

- UL
- cUL

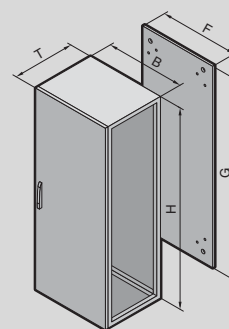

IP 66/NEMA 4X

Breite (B) mm	VE	800	Seite
Höhe (H) mm		2000	
Tiefe (T) mm		600	
Montageplattenbreite (F) mm		699	
Montageplattenhöhe (G) mm		1896	
Best.-Nr.	1 St.	8458.000	
Gewicht ca. kg		129,0	
Zubehör			
Sockel-Eckstücke mit Sockel-Blende, vorne und hinten, 100 mm	2 St.	8620.051	93
Sockel-Blenden, seitlich, 100 mm	2 St.	8620.072	94
Sockel-Eckstücke mit Sockel-Blende, vorne und hinten, 200 mm	2 St.	8620.061	93
Sockel-Blenden, seitlich, 200 mm	2 St.	8620.082	94
System-Chassis 23 x 89 mm, Edelstahl, in Tiefe	4 St.	8100.732	167
Seitenwände, verschraubbar, Edelstahl	2 St.	8700.050	104
Anreihlasche, innen	6 St.	8617.500	114
Anreihblock, innen	6 St.	8617.501	114
Komfortgriff VX für Verschluss-Einsätze	1 St.	8618.220	130
Komfortgriff VX für Profilhalbzylinder	1 St.	8618.280	130
Verschluss-Einsätze		s. Seite	131
Schaltplantasche, Stahlblech, Tiefe 35 mm	1 St.	4118.500	137
Schaltplantasche, Stahlblech, Tiefe 90 mm	1 St.	4118.000	137
Systemleuchte LED		s. Seite	179
Kabelkanal		s. Seite	205
Kabelabfangschiene, Winkelprofil	2 St.	8619.420	206

Perfekt in Schaltschrankreihen integrierbar

VX25 TopTherm Chiller

VX25 TopTherm Chiller sind kompakt im Aufbau und vielfältig in der Anwendung. Chiller und Schrank passen perfekt zusammen – und das bei minimaler Standfläche, erhöhter Effizienz und schneller Verfügbarkeit in Serie.

Ihre Vorteile:

- Reduzierung des CO₂-Footprints um bis zu 35 %
- Reduzierung der Kältemittelmenge durch Microchannel-Technologie
- Mehr Sicherheit durch integrierte Sicherheitsfunktionen
- Minimale Aufstellfläche
- Eine Gehäusegröße für vier Leistungsklassen
- Hohe Service-Freundlichkeit



40 % 
weniger **Kältemittel**

Bis zu **35 %** 
Reduzierung des **CO₂-Footprints**

34 % 
geringere **Standfläche**

Weniger Komplexität

- Schnelle Parametrierung, Datenauslese sowie System- und Fehlermeldungen in Klartext über das intelligente, mehrsprachige und industrietaugliche Touchdisplay
- Einfache Konfiguration mit dem Chiller-Konfigurator
- Vordefinierte Optionen verkürzen die Lieferzeit
- International einsetzbar durch bifrequente Anschlussspannung

Nachhaltige Technologie

- Nachgewiesene Energieeinsparungen und Reduzierung des CO₂-Footprints um bis zu 35 %
- 40 % weniger Kältemittel durch den Einsatz von Microchannel-Technologie
- Verpflichtung zur jährlichen Dichtheitsprüfung entfällt, dadurch deutliche Reduzierung der Wartungskosten

Perfekte Integration

- Im Anreih-System VX25 integriert und somit perfekt in eine Schrankreihe anreihbar
- Leistungsklasse 20 kW mit nur 0,48 m² Standfläche
- Eine Gehäusegröße für vier Leistungsklassen (8 bis 20 kW)
- Kompatibles VX25 Systemzubehör zum Aufstellen, Anreihen und Befestigen

Mehr Sicherheit

- Integrierte Sicherheitsfunktionen (Überströmventil, Strömungswächter und Füllstands- und Drehfeldüberwachung)
- Externer NTC-Fühler zur raumgeführten Differenzwert-Regelung bereits installiert
- Längere Lebensdauer der Komponenten und hohe Bearbeitungsgenauigkeit durch präzise Temperaturgenauigkeit (± 1 K)
- Intelligente Schnittstellen um eine Fernüberwachung zu gewährleisten

Hohe Verfügbarkeit

- Schnelle Lieferung ab Lager
- Minimierung von Ausfallzeiten und Steigerung der Effizienz durch qualifizierte Service-Techniker
- Hohe Verfügbarkeit der Original-Ersatzteile und 24-Stunden-Erreichbarkeit
- Optimale Zugänglichkeit durch modularen Aufbau



Rittal ePOCKET – die digitale Schaltplantasche

Effizienzsteigerung und ein besserer Workflow mit Rittal ePOCKET

Durch den vollständig digitalen Prozess von der Schaltplanerstellung bis zur Dokumentation in Rittal ePOCKET werden nicht nur Papier und Zeit eingespart, sondern auch CO₂-Emissionen reduziert. Die Maschinen- und Anlagen-dokumentation erfolgt effizient und zukunftssicher. Der QR-Code verbindet physische Schaltschränke mit der digitalen Schaltplantasche in der EPLAN Cloud Umgebung, in der alle projektspezifischen Schaltplandokumentationen schnell und bequem abgelegt werden können. Dadurch wird eine einfache und fehlerfreie Dokumentation von Änderungen ermöglicht.

Rittal ePOCKET – Das digitale Zuhause der Automatisierungstechnik

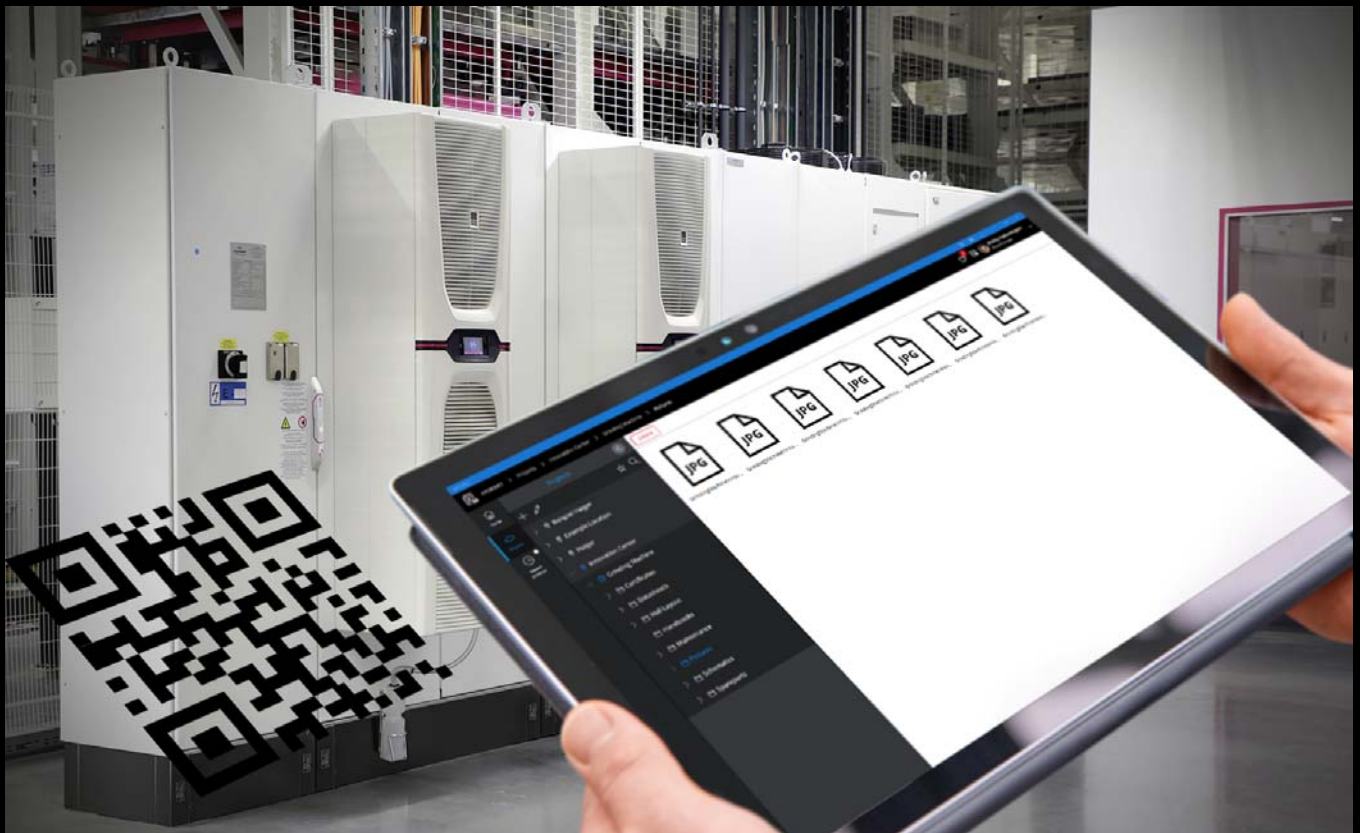

Rittal ePOCKET starten in nur 4 Schritten
www.rittal.de/wiringplanpocket

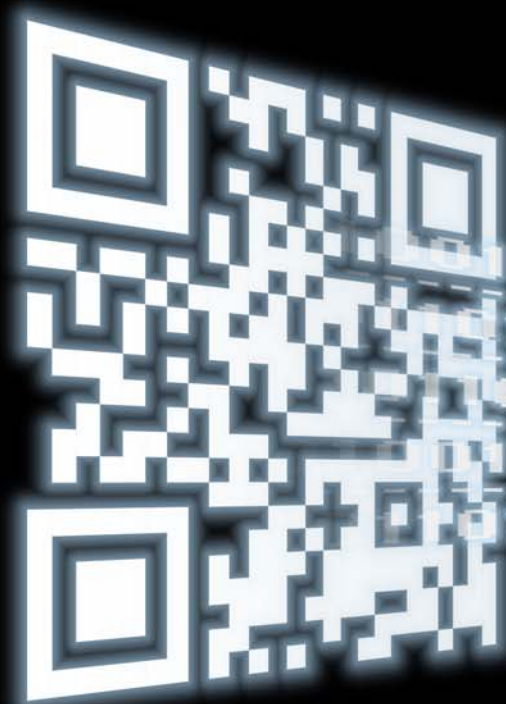

Ihre Vorteile:



- Kompletter digitaler Prozessablauf mit sofortiger Bereitstellung der Maschinen- und Anlagendokumentation
- Immer die aktuellste Dokumentation für alle Projektbeteiligten
- Änderungsverfolgung im Projekt inklusive Benachrichtigungen
- CO₂-Fußabdruck verringern durch Einsparen der Druckkosten



SYSTEMAUSBAU – DAS MEHR AN AUSBAUMÖGLICHKEITEN

INHALT

Sockel/Boden	ab Seite 86
Wände	ab Seite 102
Anreihetechnik.....	ab Seite 112
Türvarianten	ab Seite 118
Verschluss-Systeme	ab Seite 128
Türausbau	ab Seite 134
Dach	ab Seite 144
Montageplatten	ab Seite 150
Schienensysteme	ab Seite 164
Innenausbau	ab Seite 176
Kabelführung	ab Seite 198
19"-Ausbautechnik.....	ab Seite 208
Technische Informationen	ab Seite 215
Technik im Detail	ab Seite 218



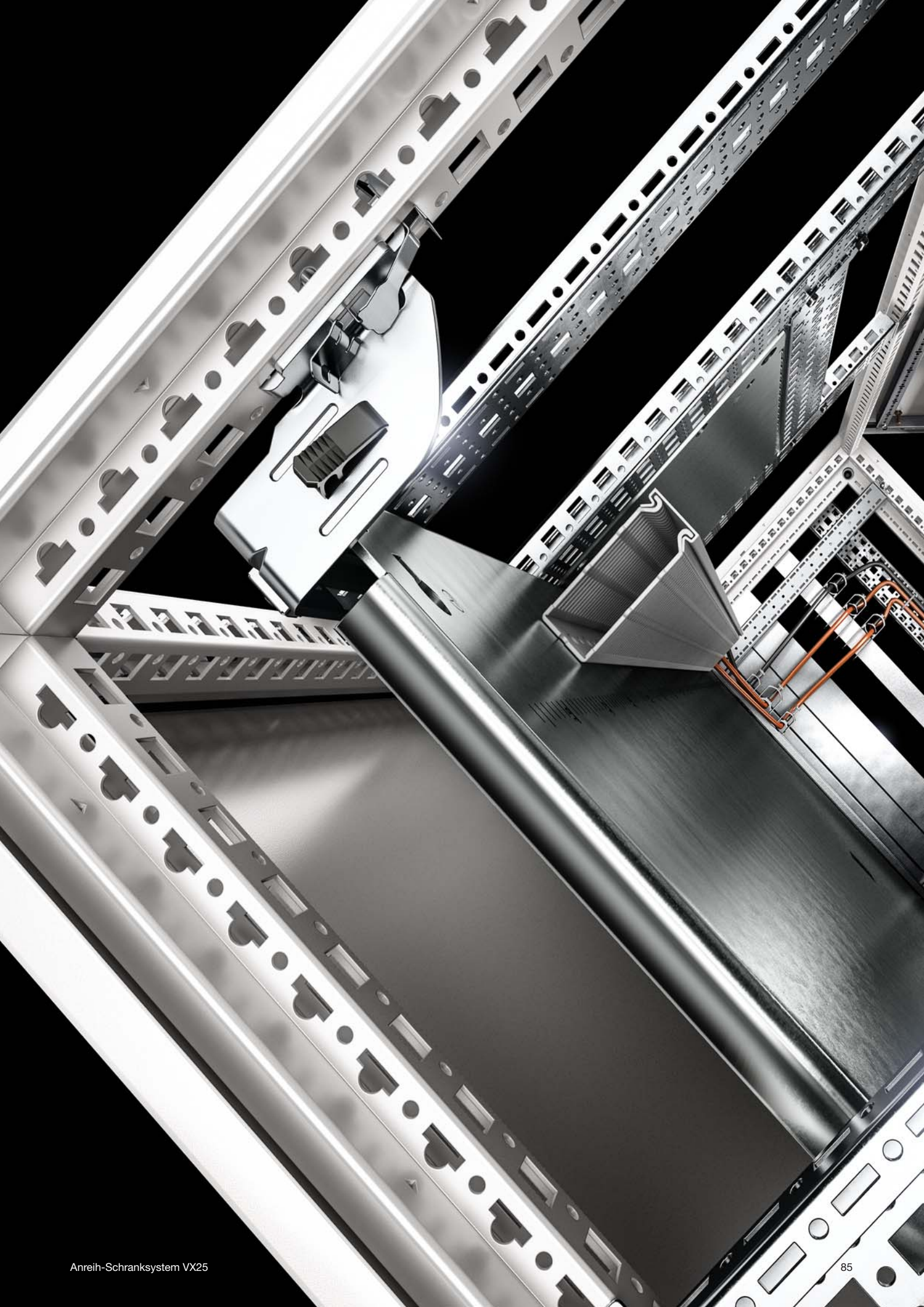

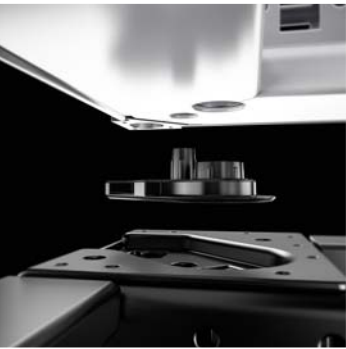

Integrierte Zentrierhilfe
Die Zentrierhilfe zur Sockelmontage am Schrankrahmen sichert die genaue Positionierung des Schrankes auf dem Sockel.



Separate Blenden
Von vorne verschraubbare Blenden sorgen für hohe Stabilität und einfachen Zugriff auf die dahinterliegende Kabelmanagement-Ebene.



Schrankbefestigung
Durch die im Sockel-Eckstück einschiebbare Käfigmutter kann direkt von oben durch den stabilen Bodenrahmen oder von unten in das Schrank-Eckstück verschraubt werden.



Einfaches Kabelmanagement
Sichere Kabelfixierung und Kabelführung über System-Chassis im Sockel.



Zusätzlicher Kabelrangierraum
Raumgewinn durch einfache Integration von Kabelabfang- und C-Profilschiene für die sichere und komfortable Kabelführung.

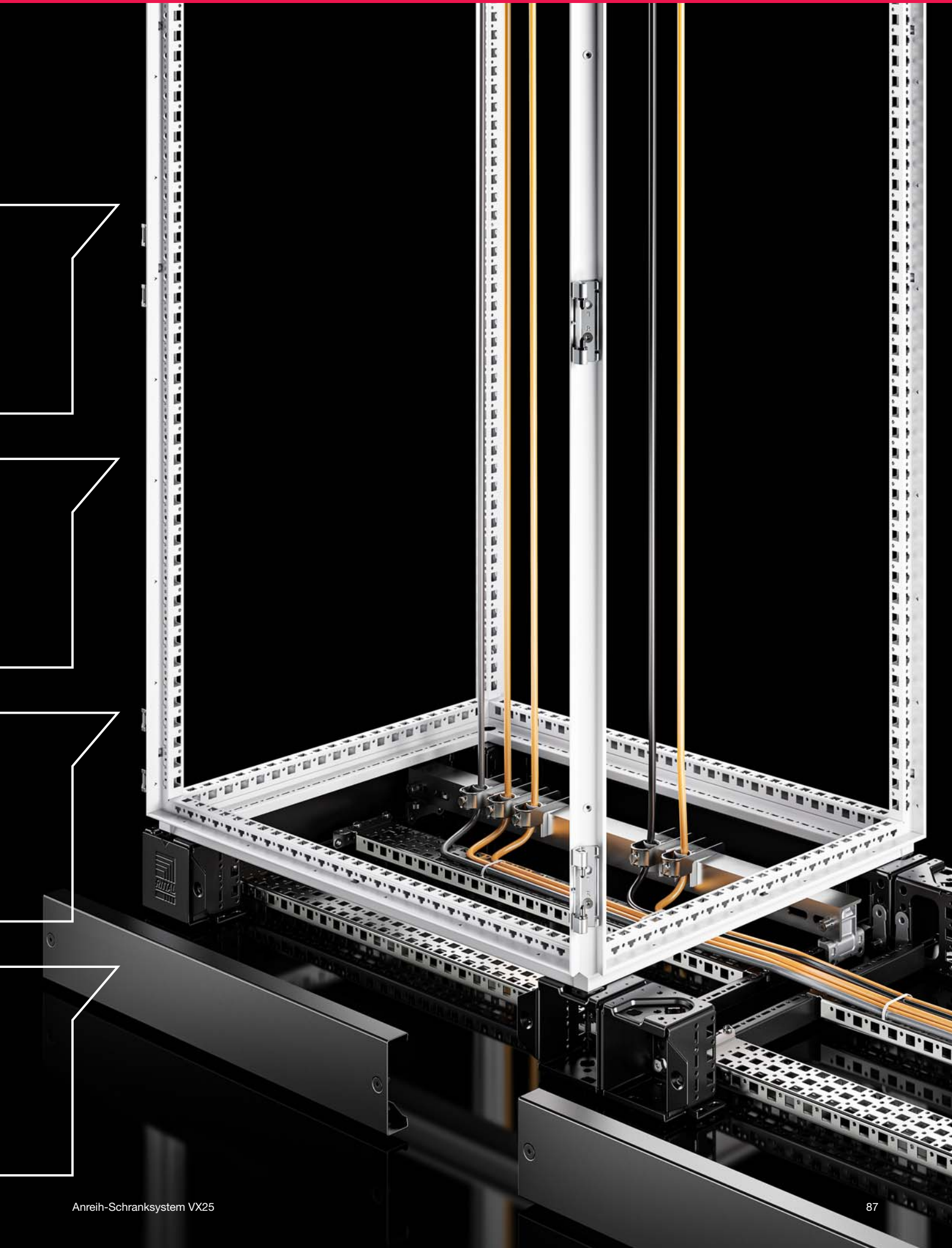



Sockel-System VX

Alle Blenden lassen sich am Eckstück fest verschrauben. Je nach Anwendung kann auf die Blenden zwischen angereihten Schränken verzichtet werden oder es kann eine 100 mm sowie 200 mm hohe Blende zur Stabilisierung der Sockel-Eckstücke untereinander eingesetzt werden.



Blenden

Die geschlossenen Standard-Blenden können einfach gegen belüftete Blenden oder Blenden mit Bürstenleiste ausgetauscht werden. Dabei können auch zwei 100 mm hohe Blenden im 200 mm hohen Sockel eingesetzt werden.



Doppel-Lenkrollen

Die Doppel-Lenkrollen können direkt am Schrankeckstück von außen verschraubt werden. Über einen Adapter ist auch die Montage am Sockel-System VX möglich.



Transport

Der Transport ist mit dem Stapler oder Hubwagen bei demontierter Frontblende problemlos möglich – auch bei angereihten Schränken. Alternativ kann die Transportrolle für den innerbetrieblichen Transport verwendet werden.



Bodenbefestigungslasche

Mit der Bodenbefestigungslasche kann der Sockel mit montiertem Schrank auch nachträglich noch einfach an seiner endgültigen Position sicher am Boden befestigt werden. Die Montage erfolgt durch die große Bodenöffnung im Schrank.



Nivellier-Element

Zum nachträglichen Ausgleich von Bodenunebenheiten kann das Nivellier-Element eingesetzt werden. Es können Unebenheiten von bis zu 15 mm ausgeglichen werden.



Sockel

Sockel-System VX

Die modulare Sockel-Vielfalt

Das neue und innovative Sockel-System VX bietet eine nie gekannte Vielfalt an Funktionen und Anwendungsmöglichkeiten. Es vereint alle bisherigen Sockel-Funktionen in einer Lösung, bietet darüber hinaus neue Anwendungsmöglichkeiten und ist dazu kompatibel zu den Schaltschranklösungen VX, VX IT, VX SE, TX, PC, CX Pult-Systeme und IW – eben ein Sockel-System.

Das Sockel-System VX besteht aus folgenden Artikeln:

- Sockel-Eckstücke mit Sockel-Blenden, vorne und hinten
- Sockel-Blenden, seitlich

Das Sockel-System verfügt über höchste Stabilität und schließt in Anreihungen bündig ab. Die als Zubehör erhältlichen belüfteten Blenden oder Blenden mit Bürstenleiste können wahlweise seitlich angebracht oder gegen die vorderen/hinteren Blenden ausgetauscht werden.

Je nach Anwendung kann z. B. auf die Blenden zwischen angereihten Schränken verzichtet werden oder es kann eine 100 mm bzw. 200 mm hohe Blende zur Stabilisierung der Sockel-Eckstücke untereinander eingesetzt werden.

Das Sockel-System VX bietet, in Kombination mit seinem umfassenden Zubehör sowie seiner Kompatibilität zum Schrankzubehör, nahezu unbegrenzte Möglichkeiten in Aufstellung, Transport, Kabelführung, Kabelfixierung und Sockel-Ausbau.

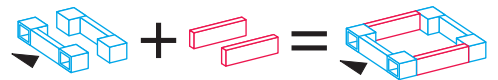

Eine Best.-Nr. für die **Sockel-Eckstücke mit Sockel-Blenden**, vorne und hinten

Eine Best.-Nr. für die **Sockel-Blenden**, seitlich

Ein kompletter **Sockel VX**

Sockel-Höhe	Basisform	Möglichkeiten der Kabeldurchführung				Stabilisierung angereicher Sockel	
		100 mm					
200 mm							

Aufbaubeispiele

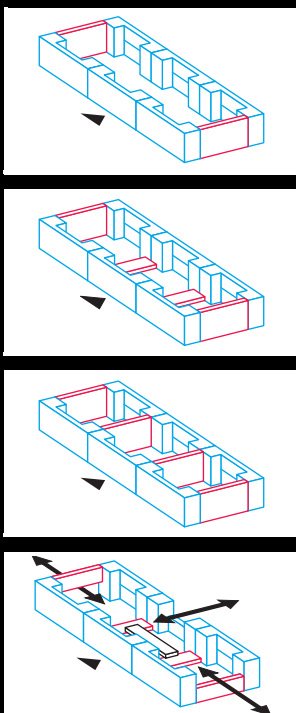

Bestellumfang	Funktionsvorteile
3 VE Sockel-Eckstücke mit Sockel-Blenden 1 VE Sockel-Blenden, seitlich, 200 mm hoch	Durchgehender Kabelangierraum
3 VE Sockel-Eckstücke mit Sockel-Blenden 1 VE Sockel-Blenden, seitlich, 200 mm hoch 1 VE Sockel-Blenden, seitlich, 100 mm hoch oder 1 VE Sockel-Blenden, seitlich, 200 mm hoch 1 VE Sockel-System VX Anreihlasche (8660.140, VE = 20 Stück) 4 Stück werden für diese Lösung benötigt	Zusätzliche Stabilisierung für den Transport durch um 90° gedreht montierte Sockel-Blenden
3 VE Sockel-Eckstücke mit Sockel-Blenden 2 VE Sockel-Blenden, seitlich, 200 mm hoch	Abschottung der Sockel untereinander

Weitere Möglichkeiten:

- Kabeleinführung seitlich durch Montage einer 100 mm Sockel-Blende mit Bürstenleiste
- Kabeleinführung von hinten durch Demontage einer oder mehrerer Sockel-Blenden von den Sockel-Eckstücken und Einsatz von Blenden mit Bürstenleiste
- Kabelführung im Sockel durch Einsatz von System-Chassis an den Sockel-Blenden

Socket-Eckstück mit Socket-Blende, vorne und hinten

Stahlblech

Hochbelastbare Socket-Eckstücke mit angeformter Selbstpositionierung zum Schaltschrank, je nach Anwendung mit oder ohne Socket-Blenden einsetzbar. Große Öffnungen im Socket-Eckstück für besten Zugang zur Verschraubungsstelle, über Eckabdeckung aus Kunststoff abdeckbar.

Material:

- Socket-Eckstück: Stahlblech
- Socket-Blende vorne/hinten: Stahlblech
- Eckabdeckung: Kunststoff

Farbe:

- RAL 9005

Lieferumfang 100 mm hoch:

- 4 Socket-Eckstücke, 100 mm hoch
- 4 Eckabdeckungen
- 2 Socket-Blenden, vorne/hinten, 100 mm hoch
- Inkl. Befestigungsmaterial

Lieferumfang 200 mm hoch:

- 4 Socket-Eckstücke, 200 mm hoch
- 4 Eckabdeckungen
- 1 Socket-Blende, vorne/hinten, 200 mm hoch
- 2 Socket-Blenden, vorne/hinten, 100 mm hoch
- Inkl. Befestigungsmaterial

100 mm hoch

Für Schrankbreite mm	Best.-Nr.
300	8660.000
400	8660.001
600	8660.002
800	8660.003
850	8660.004
1000	8660.005
1100	8660.006
1200	8660.007
1600	8660.008
1800	8660.009

200 mm hoch

Für Schrankbreite mm	Best.-Nr.
300	8660.020
400	8660.021
600	8660.022
800	8660.023
1000	8660.024
1200	8660.025
1600	8660.026
1800	8660.027

! Zusätzlich wird benötigt:

- Socket-Blende, seitlich, zum Abschluss einer Socket-Einheit, zur zusätzlichen Stabilisierung der Socket untereinander oder zum Innenausbau der Socket, siehe Seite 92

+ Zubehör:

- Socket-Blende mit Bürstenleiste, siehe Seite 92
- Socket-Blende, belüftet, siehe Seite 93
- Blendenbefestigung für Socket-Blende, belüftet und Socket-Blende mit Bürstenleiste, siehe Seite 96
- Socket-Ausbauwinkel, siehe Seite 95
- Nivellier-Element für Socket, siehe Seite 96
- Bodenbefestigungsglasche, siehe Seite 94
- Socket-Adapter für Doppel-Lenkrolle oder Nivellierfuß, siehe Seite 99
- Socket-Anreihlasche, siehe Seite 94
- Transportrolle für Socket VX, siehe Seite 94
- Halte- und Distanzstück VX, siehe Seite 95

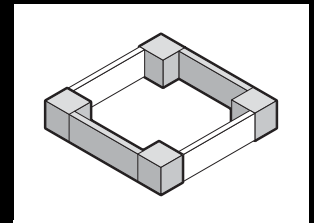

Sockel

Sockel-System VX

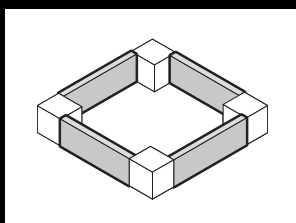
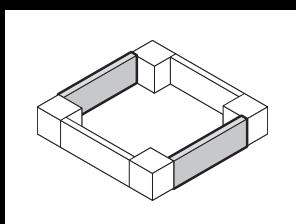

Sockel-Blende, seitlich

Stahlblech

Zum seitlichen Abschluss einer Sockel-Einheit und zur zusätzlichen Stabilisierung oder dem Innenausbau von angereihten Sockeln. An 200 mm hohen Sockeln sind wahlweise eine 200 mm hohe oder zwei 100 mm hohe Blenden montierbar.

Material:

- Stahlblech

Farbe:

- RAL 9005

Lieferumfang:

- 2 Sockel-Blenden
- Inkl. Befestigungsmaterial

100 mm hoch

Für Schranktiefe mm	Best.-Nr.
300	8660.030
400	8660.031
500	8660.032
600	8660.033
800	8660.034
1000	8660.035
1200	8660.036

200 mm hoch

Für Schranktiefe mm	Best.-Nr.
300	8660.040
400	8660.041
500	8660.042
600	8660.043
800	8660.044
1000	8660.045
1200	8660.046

+ Zubehör:

- Sockel-Ausbauwinkel, siehe Seite 95
- Halte- und Distanzstück VX, siehe Seite 95

⇌ Alternativ kann eingesetzt werden:

- Sockel-Blende mit Bürstenleiste, siehe Seite 92
- Sockel-Blende, belüftet, siehe Seite 93
- Blendenbefestigung für Sockel-Blende, belüftet und Sockel-Blende mit Bürstenleiste, siehe Seite 96

Sockel-Blende mit Bürstenleiste

Stahlblech

Zur Kabeleinführung in den Sockel. Bei Sockelhöhe 200 mm können wahlweise eine oder zwei Blenden mit Bürstenleiste eingesetzt werden. Die Blenden mit Bürstenleiste lassen sich entweder vorne, hinten oder seitlich am Sockel-Eckstück montieren.

Material:

- Sockel-Blende: Stahlblech
- Bürstenleiste: Kunststoff, selbstverlöschend

Farbe:

- RAL 9005

Lieferumfang:

- 2 Sockel-Blenden mit Bürstenleiste
- Inkl. Befestigungsmaterial

Für Schrankbreite/-tiefe mm	Best.-Nr.
600	8660.092
800	8660.093
1000	8660.094
1200	8660.095

! Zusätzlich wird benötigt:

- Zur Befestigung der Blenden seitlich wird die Blendenbefestigung für Sockel-Blende, belüftet und Sockel-Blende mit Bürstenleiste benötigt, siehe Seite 96

Sockel-Blende, belüftet

Stahlblech

Zur Schaltschrankbelüftung über den Sockel. Speziell in Anwendungen wie z. B. Energieverteilungen, bei denen die Schaltschrank-Bodenbleche nicht zum Einsatz kommen, kann dadurch ein hoher Luftdurchsatz im Schaltschrank erzielt werden. Für die Schaltschrank-Entlüftung stehen Lösungen für Dachanhebung sowie spezielle Dachbleche mit Lüftungsöffnungen zur Verfügung. Bei Sockelhöhe 200 mm können wahlweise eine oder zwei Blenden belüftet eingesetzt werden. Die belüfteten Blenden lassen sich entweder vorne, hinten oder seitlich am Sockel-Eckstück montieren.

Material:

- Stahlblech

Farbe:

- RAL 9005

Lieferumfang:

- 2 Sockel-Blenden, belüftet
- Inkl. Befestigungsmaterial zur Montage am Sockel-Eckstück

Für Schrankbreite/-tiefe mm	Best.-Nr.
600	8660.090
800	8660.091

! Zusätzlich wird benötigt:

- Zur Befestigung der Blenden seitlich wird die Blendenbefestigung für Sockel-Blende, belüftet und Sockel-Blende mit Bürstenleiste benötigt, siehe Seite 96

+ Zubehör:

- Distanzstück für Dachanhebung, siehe Seite 147
- Dachblech mit Lüftungsöffnungen, siehe Seite 148

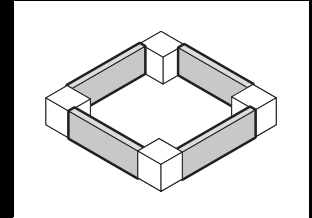

Sockel-Eckstück mit Sockel-Blende, vorne und hinten

Edelstahl

Hochbelastbare Sockel-Eckstücke mit angeformter Selbstpositionierung zum Schaltschrank, je nach Anwendung mit oder ohne Sockel-Blenden einsetzbar. Große Öffnungen im Sockel-Eckstück für besten Zugang zur Verschraubungsstelle, über Eck- und Anreihabdeckung aus Kunststoff abdeckbar.

Material:

- Sockel-Eckstück: Edelstahl 1.4301 (AISI 304)
- Sockel-Blende vorne/hinten: Edelstahl 1.4301 (AISI 304)
- Eck- und Anreihabdeckung: Kunststoff

Oberfläche

- Blenden: Strichschliff, Korn 400

Lieferumfang 100 mm hoch:

- 4 Sockel-Eckstücke, 100 mm hoch
- 4 Eckabdeckungen
- 1 Anreihabdeckung
- 2 Sockel-Blenden, vorne/hinten, 100 mm hoch
- Inkl. Befestigungsmaterial

Lieferumfang 200 mm hoch:

- 4 Sockel-Eckstücke, 200 mm hoch
- 4 Eckabdeckungen
- 1 Anreihabdeckung
- 1 Sockel-Blende, vorne/hinten, 200 mm hoch
- 2 Sockel-Blenden, vorne/hinten, 100 mm hoch
- Inkl. Befestigungsmaterial

Für Schrankbreite mm	Höhe mm	Best.-Nr.
600	100	8620.050
800	100	8620.051
1000	100	8620.052
1200	100	8620.053
600	200	8620.060
800	200	8620.061
1000	200	8620.062
1200	200	8620.063

! Zusätzlich wird benötigt:

- Sockel-Blende, seitlich, zum Abschluss einer Sockel-Einheit, zur zusätzlichen Stabilisierung der Sockel untereinander oder zum Innenausbau der Sockel, siehe Seite 94

+ Zubehör:

- Sockel-Ausbauwinkel, siehe Seite 95
- Bodenbefestigungslasche, siehe Seite 94
- Sockel-Adapter für Doppel-Lenkrolle oder Nivellierfuß, Edelstahl, siehe Seite 99

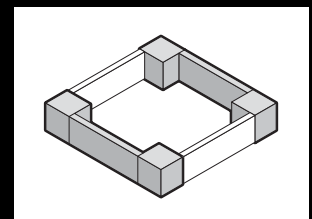

Sockel

Sockel-System VX

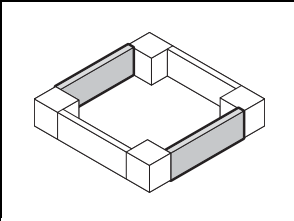

Sockel-Blende, seitlich

Edelstahl

Zum seitlichen Abschluss einer Sockel-Einheit und zur zusätzlichen Stabilisierung oder dem Innenausbau von angereihten Sockeln. An 200 mm hohen Sockeln sind wahlweise eine 200 mm hohe oder zwei 100 mm hohe Blenden montierbar.

Material:

- Edelstahl 1.4301 (AISI 304)

Oberfläche:

- Strichschliff, Korn 400

Lieferumfang:

- 2 Sockel-Blenden
- Inkl. Befestigungsmaterial

Für Schranktiefe mm	Höhe mm	Best.-Nr.
400	100	8620.070
500	100	8620.071
600	100	8620.072
400	200	8620.080
500	200	8620.081
600	200	8620.082

+ Zubehör:

- Sockel-Ausbauwinkel, siehe Seite 95

Transportrolle

Zum Einhängen am Sockel-Eckstück, 100 oder 200 mm hoch.

Belastbarkeit:

- Max. zulässige Last je Doppel-Lenkrolle: 1000 N

Farbe:

- RAL 9005

Lieferumfang:

- 4 Doppel-Lenkrollen, 2 x mit, 2 x ohne Feststeller

Bodenfreiheit mm	Best.-Nr.
100	8660.110

+ Zubehör:

- Sockel-Blende, seitlich, zur Stabilisierung, siehe Seite 92

Bodenbefestigungsglasche

Zur Bodenbefestigung des Sockels. Für Befestigungsschrauben bis Ø 12 mm.

Material:

- Stahlblech

Oberfläche:

- Verzinkt

VE	Best.-Nr.
10 St.	8660.100

Sockel-Anreihlasche

für Sockel-System VX, Stahlblech

Notwendig, wenn zur zusätzlichen Stabilisierung für den Transport angereihter Schränke die Sockel-Blenden, seitlich, 100 mm oder 200 mm, um 90° gedreht montiert werden.

Material:

- Stahlblech

Oberfläche:

- Verzinkt

Lieferumfang:

- Inkl. Schrauben M8 x 16 mm

VE	Best.-Nr.
20 St.	8660.140

Hinweis:

- Bedarf pro Blende: 2 Stück

Sockel-System VX

Sockel-Ausbauwinkel

Für den Ausbau der Sockel mit System-Chassis. Passend für 100 und 200 mm hohe Sockel-Blenden und Eckstücke.

Material:

- Stahlblech, verzinkt

Lieferumfang:

- 2 Ausbauwinkel
- Inkl. Befestigungsmaterial

Hinweis:

- Für den Innenausbau an stehenden Sockel-Blenden
- An 90° gedrehter Sockel-Blende wird der Ausbauwinkel nicht benötigt, da die Systemlochung der Sockel-Blenden in dieser Position direkt genutzt werden kann

- 1** Ausbauwinkel
- 2** System-Chassis 23 x 89 mm
- 3** Sockel-Blende um 90° gedreht

Für Sockel-Blende Höhe mm	VE	Best.-Nr.
100	2 St.	8660.400
200	2 St.	



Zubehör:

- System-Chassis 23 x 64 mm, siehe Seite 166
- System-Chassis 23 x 89 mm, siehe Seite 167

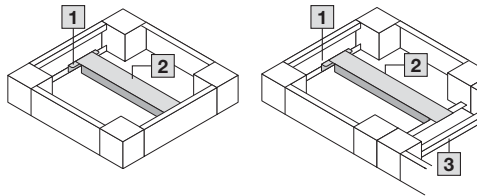

Halte- und Distanzstück VX

Für den Ausbau der Sockel mit Kabelabfang- oder C-Profilschiene. Passend für 100 und 200 mm hohe Sockel-Blenden und Sockel-Eckstücke. Das Halte- und Distanzstück kann ebenfalls am VX25 Rahmenprofil befestigt werden.

Material:

- Zink-Druckguss

Lieferumfang:

- 2 Halte- und Distanzstücke
- Inkl. Befestigungsmaterial

Hinweis:

- Für den Innenausbau an stehenden und um 90° gedrehten Sockelblenden sowie am Sockel-Eckstück direkt

- 1** Halte- und Distanzstück VX
- 2** Kabelabfangschiene mit Winkelprofil
- 3** Sockel-Blende um 90° gedreht

VE	Best.-Nr.
2 St.	8619.470



Zubehör:

- Kabelabfangschiene mit Winkelprofil, siehe Seite 206
- Kabelabfangschiene mit C-Profil, siehe Seite 206
- C-Profilschiene 30/15, siehe Seite 169

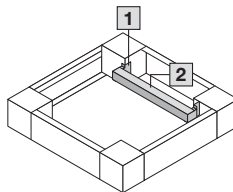
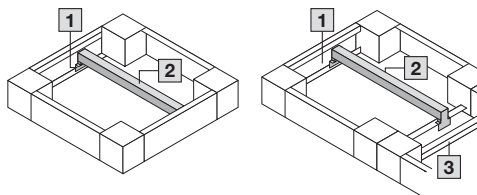

Sockel

Sockel-System VX



Nivellier-Element

Zum nachträglichen Nivellieren von Bodenunebenheiten am Aufbauort bis max. 15 mm. Der Einbau erfolgt durch das Sockel-Eckstück.

Vorteile:

- Türenversatz aufgrund unebener Bodenverhältnisse kann korrigiert werden
- Einbau am aufgebauten Schrank, d. h. Nivellierung muss im Vorhinein nicht geplant werden

Belastbarkeit:

- Max. zulässige Last: 2500 N je Nivellier-Element (Tragfähigkeit des Untergrunds ist zu überprüfen)

Lieferumfang:

- Inkl. Befestigungsmaterial

Für Sockelhöhe mm	VE	Best.-Nr.
100	4 St.	8660.120
200	4 St.	8660.121

Traverse

verstellbar

- Zur Erhöhung der Standsicherheit
- Höhe 70 mm
- Auf Gehäusetiefe einstellbar

Zur Erhöhung der Standsicherheit steht die Traverse vorne und hinten 138 mm über dem Bodenrahmen des Schrankes vor. Das hintere Teil kann für die tieferen Schränke ausgezogen und wieder verschraubt werden. Zum Verschrauben an Boden und Schrank mit Montageöffnung seitlich, vorne und hinten. Rollen und Nivellierfüße können an den angeschweißten Muttern M12 befestigt werden.

Material:

- Stahlblech

Oberfläche:

- Lackiert

Farbe:

- RAL 7015

Für Gehäusetiefe mm	Best.-Nr.
400	8601.450
500	
600	8601.680
800	



Zubehör:

- Doppel-Lenkrolle 6148.000, 7495.000, siehe Seite 98
- Nivellierfuß 4612.000, siehe Seite 98



Montagehinweis:

- Auf ausreichende Standsicherheit und Kipperschutz achten

Filtermatte

für Sockel-Blende, belüftet

Die Filtermatte wird einfach von hinten in die Blende eingelegt.

Lieferumfang:

- 1 VE = 2 Rollen, Länge je 2 m, auf gewünschte Länge kürzbar

VE	Best.-Nr.
1 St.	8620.100

Blendenbefestigung

Zum Einbau der Sockel-Blende, belüftet und Sockel-Blende mit Bürstenleiste in der Tiefe.

Material:

- Stahlblech

Oberfläche:

- Verzinkt

VE	Best.-Nr.
4 St.	8660.096

Hinweis:

- Eine VE ist ausreichend für die Befestigung von zwei Blenden

Kabelrangierraum

Mit integrierter Systemlochung für individuellen Systemausbau.

Höhe: 200 mm

Material:

- Stahlblech

Farbe:

- RAL 7035

Lieferumfang:

- 1 Rahmen
- 2 Blenden vorne/hinten
- Inkl. Befestigungsmaterial zur Montage am Schrank

Für Schränke		VE	Best.-Nr.
Breite mm	Tiefe mm		
400	500	1 St.	8600.455
400	600	1 St.	8600.465
600	500	1 St.	8600.655
600	600	1 St.	8600.665
800	500	1 St.	8600.855
800	600	1 St.	8600.865
1200	500	1 St.	8600.255
1200	600	1 St.	8600.265



Zubehör:

- Seitenwand für Kabelrangierraum, siehe Seite 97



Seitenwand für Kabelrangierraum

Höhe: 200 mm

Material:

- Stahlblech

Farbe:

- RAL 7035

Lieferumfang:

- 2 Seitenwände
- Inkl. Befestigungsmaterial

Für Schranktiefe mm	VE	Best.-Nr.
500	2 St.	8600.510
600	2 St.	8600.520



Lack

Zum Ausbessern, bzw. für Reparaturarbeiten von pulverbeschichteten und nasslackierten Oberflächen, lufttrocknend.

	Farbe	Best.-Nr.
Spraydose 150 ml	RAL 9005	2440.905



Boden



Nivellierfüße

Um Höhendifferenzen bei Bodenunebenheiten auszugleichen. Befestigungsgewinde M12.

Belastbarkeit:

- Max. zulässige Last: ca. 3000 N je Nivellierfuß

Material	Nivellierbereich mm	VE	Best.-Nr.
Stahlblech	18 – 43	4 St.	4612.000
Edelstahl	30 – 110	4 St.	8100.780

! Zusätzlich wird benötigt:

- Für die Montage am Sockel: Sockel-Adapter, siehe Seite 99



Nivellierfüße

85 – 115 mm hoch

Zur direkten Montage an Schränken, für einfachere Bodenreinigung und zum Ausgleich von Bodenunebenheiten ±15 mm.

Belastbarkeit:

- Max. zulässige Last: 3500 N je Nivellierfuß

Material:

- Edelstahl 1.4301 (AISI 304)

Lieferumfang:

- Inkl. Befestigungsmaterial

VE	Best.-Nr.
4 St.	2859.000



Doppel-Lenkrollen

Für den mobilen Einsatz, direkt am Schrank montierbar. Befestigungsgewinde M12 x 20.

Lieferumfang:

- VE = 4 Doppel-Lenkrollen, 2 x mit, 2 x ohne Feststeller
- Inkl. Befestigungsmaterial

1	Max. zulässige Last (je Rolle)	750 N
	Bodenfreiheit	85 mm
	Feststeller	2 mit, 2 ohne
	VE	4 St.
	Farbe	schwarz mit grauer Lauffläche
	Best.-Nr.	6148.000



2	Max. zulässige Last (je Rolle)	1200 N
	Bodenfreiheit	125 mm
	Feststeller	2 mit, 2 ohne
	VE	4 St.
	Farbe	schwarz
	Best.-Nr.	7495.000

! Zusätzlich wird benötigt:

- Für die Montage am Sockel: Sockel-Adapter für Doppel-Lenkrollen, siehe Seite 99

Sockel-Adapter

für Doppel-Lenkrollen oder Nivellierfüße

Zur Montage der Doppel-Lenkrollen oder Nivellierfüße am Sockel.

Ausführung	Material	VE	Best.-Nr.
1 Für Doppel-Lenkrollen	Stahlblech	4 St.	8660.130
2 Für Nivellierfüße	Stahlblech	4 St.	8660.131
3 Für Doppel-Lenkrollen und Nivellierfüße	Edelstahl	4 St.	8100.771

! Zusätzlich wird benötigt:

- Sockel-Blende, seitlich, siehe Seite 92, immer dort, wo eine Doppel-Lenkrolle montiert wird

Hinweis:

- In Verbindung mit Doppel-Lenkrollen beträgt die erlaubte Gesamtgewichtsbelastung 3000 N



Systemteilung

Teilt die Schrankbreite in zwei Bereiche. Somit können z. B. in 1200 mm breiten Schränken Montageplatten, Kabelabfangschienen oder Schwenkrahmen von 600 mm breiten Schränken eingebaut werden.

Material:

- Stahlblech

Oberfläche:

- Verzinkt

Lieferumfang:

- Inkl. Befestigungsmaterial

Tiefe	VE	Best.-Nr.
600	2 St.	8620.901

+ Zubehör:

- Schwenkrahmen-Einbausatz, siehe Seite 212
- Kabelabfangschiene, siehe Seite 206
- Tragschienen 48 x 26 mm, siehe Seite 169



Boden

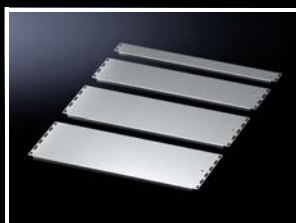

Bodenblech

Für den individuellen Ausbau des Bodenraums. Potenzialausgleich über Befestigungselemente sowie Erdungspunkte vorhanden.

Material:
– Stahlblech

Oberfläche:
– Verzinkt

Lieferumfang:
– Inkl. Befestigungsmaterial

Hinweis:
– Zum kompletten Verschließen einer Bodenöffnung wird mindestens ein Schiebeblech benötigt
– Bei doppeltürigen Schränken ist eine VE ausreichend für eine Schrankhälfte

Beispiel bei Schranktiefe 600 mm

$T1 (600 \text{ mm}) - 148 = T2 (452 \text{ mm})$

1 Schiebeblech

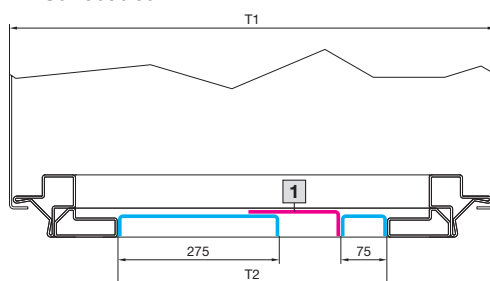

+ **Zubehör:**

– Schiebeblech, siehe Seite 100

Für Schrankbreite 600 mm

Tiefe mm	VE	Best.-Nr.
75	1 St.	8001.210
175	1 St.	8001.214
237,5	1 St.	8001.218
275	1 St.	8001.222

Für Schrankbreite 800 mm

Tiefe mm	VE	Best.-Nr.
75	1 St.	8001.211
175	1 St.	8001.215
237,5	1 St.	8001.219
275	1 St.	8001.223

Für Schrankbreite 1000 mm

Tiefe mm	VE	Best.-Nr.
75	1 St.	8001.212
175	1 St.	8001.216
237,5	1 St.	8001.220
275	1 St.	8001.224

Für Schrankbreite 1200 mm

Tiefe mm	VE	Best.-Nr.
75	1 St.	8001.213
175	1 St.	8001.217
237,5	1 St.	8001.221
275	1 St.	8001.225



Schiebeblech

Für einen variablen Ausgleich sowie eine flexible Öffnung im Bodenbereich. Kombinierbar mit Bodenblechen.

Bodenblechtiefe:
– 65 – 115 mm

Material:
– Stahlblech

Oberfläche:
– Verzinkt

Lieferumfang:
– Inkl. Befestigungsmaterial

Für Schrankbreite mm	VE	Best.-Nr.
600	1 St.	8001.239
800	1 St.	8001.241
1000	1 St.	8001.242
1200	1 St.	8001.243

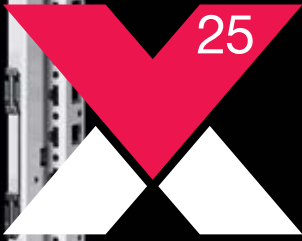

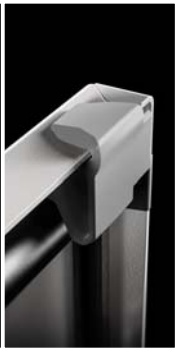

Seitenwände
Einfache
Ein-Mann-Montage
durch serienmäßige
Positionierhilfe.

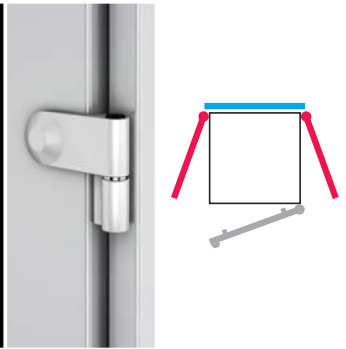

Scharnier
Mit dem Scharnier für Seitenwände wird jederzeit ein ungehinderter Zugang von der Seite möglich. Die Seitenwand kann so im Winkel von 180° geöffnet werden.

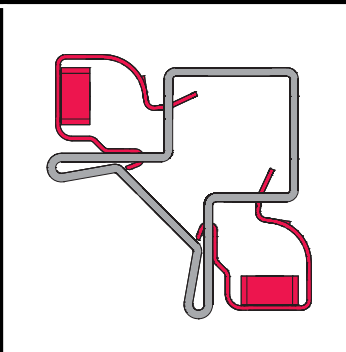

Seitenwandhalter
Die Seitenwandhalter können problemlos nachträglich durch einfaches Einclippen von außen montiert und demontiert werden – auch bei montierter Rückwand. Durch die innenliegenden Kontaktelemente gewährleisten die Halter den automatischen Potenzialausgleich und sorgen gleichzeitig für einen erhöhten EMV-Schutz.

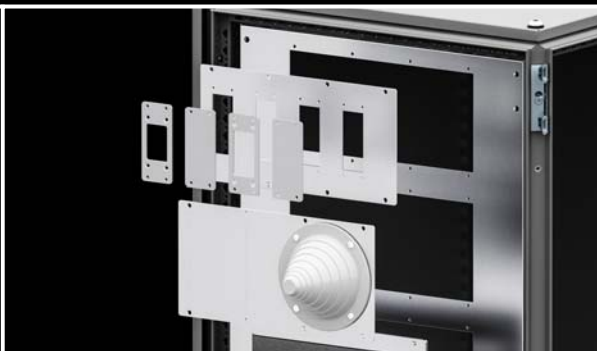

Trennwand für Modulplatten
Zur Montage von schweren Steckverbindern steht ein komplettes System aus Trennwand, Modulplatten und Adaptern bis hin zur Abdeckhaube mit Tür zur Verfügung. Die Tür kann selbstverständlich in das komplette Verschluss-System mit allen seinen Varianten integriert werden.

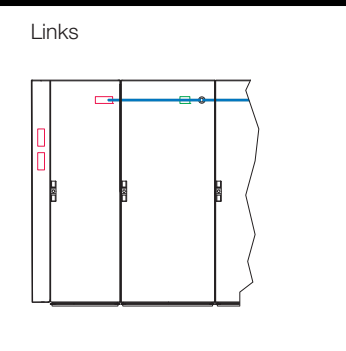
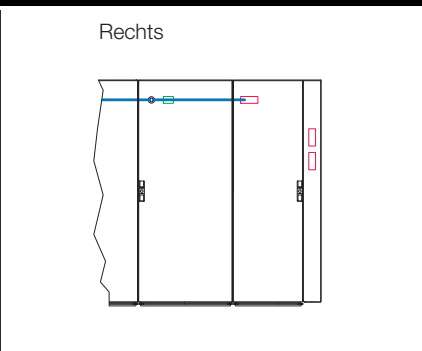

Trennschalterhaube
Die Lösung für alle Schaltanlagen, die die Anforderungen der UL 508 A auch für Anreihkombinationen erfüllen müssen. Die Trennschalterhaube kann sowohl links als auch rechts eingesetzt werden. Den Abschluss bildet die Standard-Seitenwand.

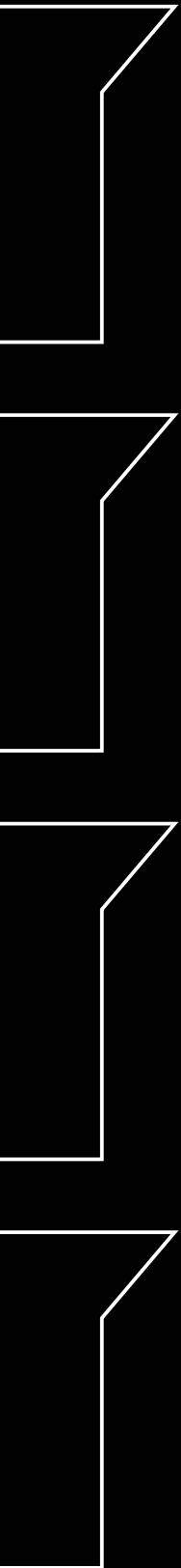

Wände

Seitenwände



Seitenwand, verschraubbar, Stahlblech

- Zeitsparende Montage durch clipsbare Seitenwandhalter
- Automatischer Potenzialausgleich und höherer EMV-Schutz durch Flachteilhalter mit innenliegenden Kontaktelementen
- Einfache Positionierung in Höhe und Tiefe durch Aufhängehilfe
- Ein-Mann-Montage
- Erdungsbolzen mit großer, lackfreier Kontaktfläche für optimale Auflage

Material:

- Stahlblech, 1,5 mm

Oberfläche:

- Tauchgründiert, außen pulverbeschichtet

Farbe:

- RAL 7035

Schutzart IP nach IEC 60 529:

- IP 55 (in Verbindung mit Schränken der Baureihe VX)

Lieferumfang:

- Inkl. Befestigungsmaterial

Für Schränke		VE	Best.-Nr.
Höhe mm	Tiefe mm		
1200	500	2 St.	8115.245
1400	500	2 St.	8145.245
1600	500	2 St.	8165.245
1600	600	2 St.	8166.245
1600	800	2 St.	8168.245
1800	400	2 St.	8184.245
1800	500	2 St.	8185.245
1800	600	2 St.	8186.245
2000	400	2 St.	8104.245
2000	500	2 St.	8105.245
2000	600	2 St.	8106.245
2000	800	2 St.	8108.245
2200	600	2 St.	8126.245
2200	800	2 St.	8128.245

+ Zubehör:

- Scharnier für Seitenwand, verschraubbar, Stahlblech, siehe Seite 105



Seitenwand, verschraubbar, Edelstahl

- Zeitsparende Montage durch clipsbare Seitenwandhalter
- Automatischer Potenzialausgleich und höherer EMV-Schutz durch Flachteilhalter mit innenliegenden Kontaktelementen
- Einfache Positionierung in Höhe und Tiefe durch Aufhängehilfe
- Ein-Mann-Montage
- Erdungsbolzen mit großer, lackfreier Kontaktfläche für optimale Auflage

Material:

- Edelstahl 1.4301 (AISI 304), 1,5 mm

Oberfläche:

- Strichschliff, Korn 400

Schutzart IP nach IEC 60 529:

- IP 55 (in Verbindung mit Schränken der Baureihe VX)

Lieferumfang:

- Inkl. Befestigungsmaterial

Für Schränke		VE	Best.-Nr.
Höhe mm	Tiefe mm		
1800	400	2 St.	8700.030
1800	500	2 St.	8700.040
2000	600	2 St.	8700.050

Scharnier

für Seitenwand, verschraubbar, Stahlblech

Der Öffnungswinkel von 180° ermöglicht ungehinderten Zugang von der Seite.

Material:

- Zink-Druckguss

Farbe:

- RAL 7035

Schutzart IP nach IEC 60 529:

- IP 55

Lieferumfang:

- Inkl. Befestigungsmaterial

VE	Best.-Nr.
6 St.	8106.260

Hinweis:

- Scharniermontage (rot) nur im Bereich der Rückwand (blau) möglich
- Nur bei Seitenwandtiefe bis 800 mm einsetzbar

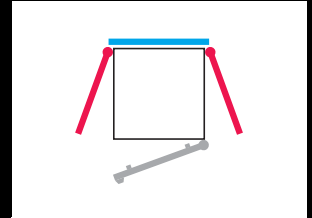

Wände

Trenn-/Schottwände

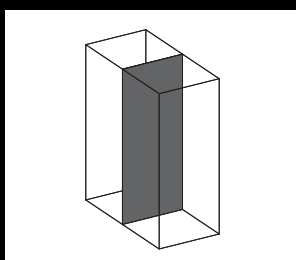

Trennwand

Zur Abschottung einzelner Schrankzellen. Durch die Symmetrie des Rahmensystems ist die Trennwand auch hinten einsetzbar. Umlaufende, doppelte Abkantung für Stabilität und Aufnahme der Dichtung.

Material:

- Stahlblech, 1,5 mm

Oberfläche:

- Verzinkt

Schutzart IP nach IEC 60 529:

- IP 54

Lieferumfang:

- Inkl. Befestigungsmaterial

! Zusätzlich wird benötigt:

- Bei Anreihung in Kombination mit einer Trennwand:
Anreihlasche, innen 8617.500, siehe Seite 114
oder
Anreihverbinder, außen 8617.502, siehe Seite 114

+ Zubehör:

- Abdeckhaube mit Tür, siehe Seite 109

Für Schränke		Best.-Nr.
Höhe mm	Tiefe mm	
1800	400	8609.200
1800	500	8609.201
1800	600	8609.202
2000	400	8609.203
2000	500	8609.204
2000	600	8609.205
2000	800	8609.206
2200	600	8609.207

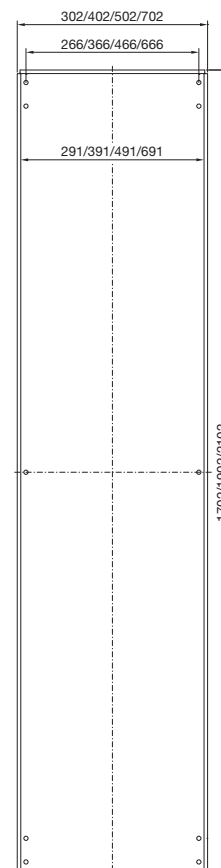

Trennwand

für Modulplatten

Mit Ausbrüchen zur Montage von Modulplatten für Steckverbinder, bzw. zur Kabeldurchführung und auch zur Durchführung von Sammelschiensystemen und anderen Einbauten. Umlaufende, doppelte Abkantung für Stabilität und Aufnahme der Dichtung. Durch die Symmetrie des Schrankrahmens sind Trennwände bei entsprechenden Maßen auch hinten montierbar.

Material:

- Stahlblech, 2 mm

Oberfläche:

- Verzinkt

Lieferumfang:

- Inkl. Befestigungsmaterial

! Zusätzlich wird benötigt:

- Bei Anreihung in Kombination mit einer Trennwand:
Anreihlasche, innen 8617.500, siehe Seite 114
oder
Anreihverbinder, außen 8617.502, siehe Seite 114



Zubehör:

- Modulplatten, siehe Seite 108
- Abdeckhaube mit Tür, siehe Seite 109
- Anreihlasche, innen, siehe Seite 114

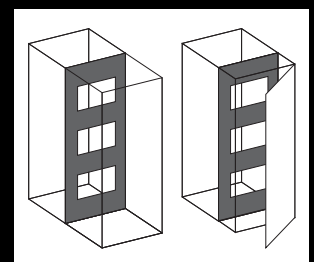
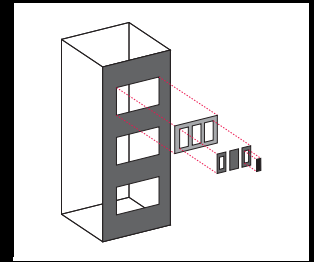
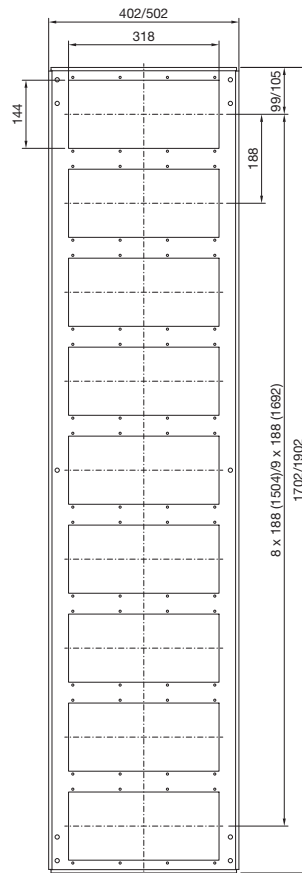

Für Schränke		Anzahl der Ausbrüche	Best.-Nr.
Höhe mm	Tiefe mm		
1800	500	9	8609.210
1800	600	9	8609.211
2000	500	10	8609.212
2000	600	10	8609.213

Wände

Trenn-/Schottwände

Modulplatten

Material:

- Stahlblech, 2 mm

Oberfläche:

- Verzinkt

Lieferumfang:

- Inkl. Dichtung

Ausführung	Ausbrüche	VE	Best.-Nr.
geschlossen	–	1 St.	8609.160
für 16-polige Steckverbinder	4	1 St.	8609.150
für 24-polige Steckverbinder	4	1 St.	8609.140
für Kabeldurchführung	1	1 St.	8609.170
mit Kabeltülle	1	1 St.	8609.390

Geschlossen

Zum Verschließen von nicht genutzten Ausbrüchen. Kann für individuelle Ausbrüche einfach bearbeitet werden.

**Für 16-/24-polige Steckverbinder**

Mit Ausbrüchen zur Aufnahme von Steckverbindern.

+ Zubehör:

- Adapter, Abdeckplatte, siehe Seite 109
- Steckerdurchführung für Steckerausbrüche, siehe Seite 109
- Dichtrahmen, modular, siehe Seite 203

**Für Kabeldurchführung**

Zum Durchführen von vorkonfektionierten Kabeln. Durch verstellbaren Winkel mit eingesetztem, elastischem Klemmprofil wird eine dichte und feste Führung erzielt. Feststehender Winkel, gelocht, für Kabelabfangung.

+ Zubehör:

- Kabelbinder für Schnellmontage 2597.000, siehe Seite 207

**Mit Kabeltülle**

Für Kabel mit Durchmesser von 10 bis 65 mm. Die flexible Tülle passt sich dem Biegeradius der Kabel an.



Trenn-/Schottwände

Adapter

für Steckverbinder-Ausbrüche

Zur Verwendung von Steckverbindungen unterschiedlicher Polzahl.

Material:

- Stahlblech

Oberfläche:

- Verzinkt

Lieferumfang:

- Inkl. Dichtung und Befestigungsmaterial

Für Reduzierung	VE	Best.-Nr.
von 24 auf 16 Pole	5 St.	2479.000
von 24 auf 10 Pole	5 St.	2480.000
von 24 auf 6 Pole	5 St.	2481.000
von 16 auf 10 Pole	5 St.	2401.000
von 16 auf 6 Pole	5 St.	2402.000



Abdeckplatte

für Steckverbinder-Ausbrüche

Für nicht genutzte Ausbrüche.

Material:

- Stahlblech

Oberfläche:

- Verzinkt

Lieferumfang:

- Inkl. Dichtung und Befestigungsmaterial

Für	VE	Best.-Nr.
24-polige Ausschnitte	20 St.	2477.000
16-polige Ausschnitte	20 St.	2478.000



Steckerdurchführung

für Steckerausbrüche (24-polig)

Zum Durchführen von 2 vorkonfektionierten Kabeln durch den Steckerausbruch ohne den Kabelstecker zu demontieren.

Kabeldurchmesser: 8 – 36 mm

Material:

- Gehäuse: Kunststoff
- Schellen: Stahlblech

Oberfläche:

- Schellen: verzinkt

Lieferumfang:

- Inkl. Befestigungsmaterial

VE	Best.-Nr.
1 St.	2400.000

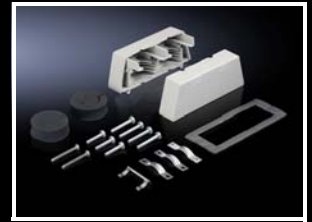

Abdeckhaube mit Tür

- Zum Schutz und zur Verblendung von Steckverbindern oder sonstigen Einbauten
- Wahlweise Kabeleinführung von oben oder unten

Material:

- Abdeckhaube: Stahlblech, 1,5 mm
- Tür: Stahlblech, 2,0 mm

Oberfläche:

- Lackiert

Farbe:

- RAL 7035

Schutzart IP nach IEC 60 529:

- IP 55

Schutzart nach NEMA:

- NEMA 12

Lieferumfang:

- Abdeckhaube
- Tür mit Stangenverschluss und Doppelbart-Verschluss-Einsatz
- 2 Abdeckplatten für oben und unten

Für Schränke		Best.-Nr.
Höhe mm	Tiefe mm	
2000	500	8609.220
2000	600	8609.230



Zubehör:

- Verschluss-Einsätze, Ausführung G, siehe Seite 131
- Komfortgriff, siehe Seite 130
- 180°-Scharnier, siehe Seite 121



Wände

Trennschalterverriegelung



Trennschalterhaube

Inkl. Haupttürverriegelung für die Sicherheitsverriegelung von Schaltschränken und Schaltschrank-Kombinationen nach UL-Vorschrift. Getestet in Verbindung mit Betätigungshebel (Handhabe) für Hauptschalter der Firmen:

- Allen Bradley
- Square D
- General Electric
- Eaton
- Siemens

Die detaillierte Typenübersicht finden Sie im Internet bei der Produktbeschreibung.

Vorteile:

- Erfüllt die Anforderungen der UL 508 A
- In Verbindung mit der Betätigungsmechanik, Nebentürverriegelung und Schubstangen werden diese auch für Anreih-Kombinationen erfüllt
- Wahlweise links oder rechts am Schrank montierbar. Dadurch können alle eintürigen Anreih-Schaltschränke mit dieser Haube zum Trennschalterschrank ausgebaut werden. Die komplette Einbaufäche des Schrankes bleibt erhalten.
- In Verbindung mit dem integrierbaren Montageplatten-Zwischenstück kann die Montagefläche des Hauptschranks um bis zu 14 % vergrößert werden
- Zwei Ausbrüche für Betätigungshebel auf der Vorderseite für den Einbau auf unterschiedlichen Höhen

Material:

- Stahlblech, 1,5 mm

Oberfläche:

- Pulverbeschichtet

Farbe:

- RAL 7035

Schutzart IP nach IEC 60 529:

- IP 55

Schutzart nach NEMA:

- NEMA 12

Lieferumfang:

- Inkl. Haupttürverriegelung, Abdeckplatte und Befestigungsmaterial

Hinweis:

- Montage der Haube nur an einem eintürigen Schrank mit Türrohrrahmen

! Zusätzlich wird benötigt:

- Betätigungsmechanik 4912.000, für Schrank mit Trennschalterhaube und zusätzlich in jeden vierten Nebenschrank, siehe Seite 111
- Nebentürverriegelung 4911.000, 4911.100, für jeden Nebenschrank, siehe Seite 111
- Schubstangen, für jeden Nebenschrank in entsprechender Schrankbreite, siehe Seite 111
- Seitenwand, verschraubbar, siehe Seite 104

+ Zubehör:

- Montageplatten-Zwischenstück, siehe Seite 153

Trennschalterverriegelung

- 1 Betätigungsmechanik
- 2 Nebentürverriegelung (eintürig)
- 3 Schubstange
- 4 Verbindungselement
- 5 Haupttürverriegelung
- 6 Nebentürverriegelung (doppeltürig)
- 7 Seitenwand, verschraubbar

Einbau rechts vom Schrank

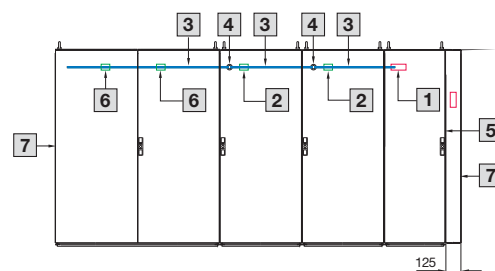

Breite mm	Höhe mm	Tiefe mm	Materialstärke mm	Oberfläche	Farbe	Best.-Nr.	
						Stahlblech	Edelstahl 1.4301 (AISI 304)
103	1800	400	1,5	Pulverbeschichtet	RAL 7035	8951.020	-
103	1800	400	1,5	Strichschliff, Korn 400	-	-	8952.020
103	1800	500	1,5	Pulverbeschichtet	RAL 7035	8951.030	-
103	1800	500	1,5	Strichschliff, Korn 400	-	-	8952.030
103	2000	500	1,5	Pulverbeschichtet	RAL 7035	8951.000	-
103	2000	600	1,5	Pulverbeschichtet	RAL 7035	8951.010	-
103	2000	600	1,5	Strichschliff, Korn 400	-	-	8952.010

Türverriegelung für Anreih-Kombinationen

In Verbindung mit der Trennschalterhaube wird die UL 508 A auch für Anreih-Kombinationen erfüllt. Je nach Anreih-Kombination werden hierfür unterschiedliche Komponenten benötigt, siehe Aufbauskitze Seite 110.

Hinweis:

- Die Türverriegelung für Anreih-Kombinationen kann auch ohne die Trennschalterhaube und in Kombination mit handelsüblichen Hauptschaltern eingesetzt werden. Hierdurch wird das Öffnen der Nebentüren erst nach Öffnen der Haupttür möglich.

1 Betätigungsmechanik

Einbau in Schrank mit Hauptschalter und zusätzlich in jeden vierten Nebenschrank

	VE	Best.-Nr.
Betätigungsmechanik	1 St.	4912.000

2 Nebentürverriegelung

Einbau in Nebenschrank

Nebentürverriegelung für	VE	Best.-Nr.
Eintürige Schränke	1 St.	4911.000
Doppeltürige Schränke	1 St.	4911.100

3 Schubstangen

Zur Übertragung der Verriegelung vom Hauptschrank auf die Nebenschränke einer Anreih-Kombination. Je Nebenschrank ist eine der Schrankbreite entsprechende Schubstange erforderlich.

Für Schrankbreite mm	VE	Best.-Nr.
600	10 St.	4916.000
800	10 St.	4918.000
1200	10 St.	4920.000

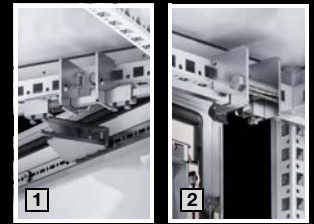



Anreihverbinder, außen
Einfache, auch nachträgliche Anreihung an den vertikalen Profilen, wenn eine Anreihung von Innen durch vorhandene Ausbauten schwierig oder nicht mehr möglich ist.



Anreihblock, innen
Flexibel und bündig mit dem Schrankprofil im 25 mm-Maßraster an der Anreihstelle zu positionieren. Dadurch kann der Anreihblock problemlos überbaut werden. Ein Zusammenziehen von Schränken ist einfach möglich.



Abdeckung Anreihung, oben
Schützt die Anreihstelle oben sicher gegen die Ablagerung von Schmutz und Flüssigkeit.



Anreihdichtung
Die Anreihdichtung wird positionssicher und schnell rundum auf die Profilkante aufgesteckt und kann jederzeit wieder einfach und ohne Rückstände entfernt werden. Die Wiederverwendung ist ohne Probleme möglich.



Anreihlasche, innen

Flexibel im 25 mm-Maßrastrer an der Anreihstelle zu positionieren. Dadurch ist die Kollision mit schrankübergreifenden Ausbauten vermeidbar. Durch die Möglichkeit, die Anreihlasche von der Seite zu verschrauben, ist auch ein Zusammenziehen von Schränken einfach möglich.

Kombiwinkel

Der Kombiwinkel kann gegen die Dachbefestigungsschraube ausgetauscht werden und sorgt somit beim Krantransport von angereihten Schränken für eine optimale Lastverteilung auf die Eckpunkte der Schränke.

Anreihwinkel

Der Anreihwinkel dient zur stabilen Verbindung in den Ecken von angereihten Schränken. Er ist ideal geeignet für die Ausrichtung der Schränke zueinander auf unebenen Böden.

Anreihkit VX25 an TS 8

Bei Erweiterung bestehender TS 8 Schrankreihen kann hiermit die sichere Anreihung eines VX25 gewährleistet werden.

Anreihtechnik

Anreihung



Anreihlasche, innen

- Schnelle und sichere Montage, wahlweise von vorne oder von der Seite
- Umlaufend an der Anreihstelle montierbar
- Flexibel positionierbar, dadurch sind Kollisionen mit Einbauten vermeidbar

Material:

- Stahlblech

Oberfläche:

- Verzinkt

Lieferumfang:

- Anreihlasche, innen
- Anreihdichtung
- Inkl. Befestigungsmaterial

VE	Best.-Nr.
6 St.	8617.500

Hinweis:

- 1 VE ist ausreichend für eine Anreihstelle

↔ Alternativ kann eingesetzt werden:

- Anreihblock, innen, siehe Seite 114
- Anreihverbinder, außen 8617.502, siehe Seite 114

Anreihblock, innen

- Seitliche Montage schafft eine bündige überbaubare Fläche zum Profil und vermeidet dadurch Kollisionen mit Einbauten
- Umlaufend an der Anreihstelle montierbar

Material:

- Zink-Druckguss

Lieferumfang:

- Anreihblock, innen
- Anreihdichtung
- Inkl. Befestigungsmaterial

VE	Best.-Nr.
6 St.	8617.501

Hinweis:

- 1 VE ist ausreichend für eine Anreihstelle

↔ Alternativ kann eingesetzt werden:

- Anreihlasche, innen, siehe Seite 114
- Anreihverbinder, außen 8617.502, siehe Seite 114

Anreihverbinder, außen

Für die Montage an den vertikalen Schrankprofilen von außen.

Lieferumfang:

- Anreihverbinder, außen
- Anreihdichtung
- Inkl. Befestigungsmaterial

Material	VE	Best.-Nr.
Stahlblech, verzinkt	6 St.	8617.502
Edelstahl 1.4301 (AISI 304)	6 St.	8617.503

Hinweis:

- 1 VE ist ausreichend für eine Anreihstelle

↔ Alternativ kann eingesetzt werden:

- Anreihlasche, innen, siehe Seite 114
- Anreihblock, innen, siehe Seite 114

Anreih-Schnellverbinder

- Umlaufend an der Anreihstelle montierbar
- Flexibel positionierbar, dadurch sind Kollisionen mit Einbauten vermeidbar
- Einfach Schrauben eindrehen, Anreih-Schnellverbinder einschlagen und Schränke zusammenziehen und sichern
- Zusätzliche Montageebene zwischen angereihten Schränken, z. B. zur Montage von Kabelkanälen

Material:

- Stahlblech

Oberfläche:

- Verzinkt

Lieferumfang:

- Inkl. Befestigungsmaterial

VE	Best.-Nr.
6 St.	8617.506

Hinweis:

- 1 VE ist ausreichend für eine Anreihstelle



Zubehör:

- Anreih-Dichtung 8617.507, siehe Seite 115

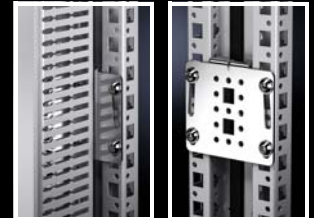

Anreihwinkel

Zur stabilen Verbindung in den Ecken von angereihten Schränken. Perfekt geeignet für die Ausrichtung der Schränke zueinander auf unebenen Böden.

Material:

- Stahlblech

Oberfläche:

- Verzinkt

Lieferumfang:

- Inkl. Befestigungsmaterial

VE	Best.-Nr.
4 St.	8617.508

Hinweis:

- 1 VE ist ausreichend für eine Anreihstelle
- Zum Erreichen der Schutzart und der Stabilität für den Transport sind weitere Anreihverbinder auf halber Höhe des Schrank einzusetzen



Anreih-Dichtung

Kann individuell bei allen bestehenden Schrankabmessungen zur Anreihung genutzt werden. Die Dichtung ist positionssicher rundum auf die Profilkante aufsteckbar und kann jederzeit wieder einfach und ohne Rückstände entfernt werden. Eine Wiederverwendung ist problemlos möglich.

VE	Best.-Nr.
1 St.	8617.507

Material:

- EPDM

Lieferumfang:

- 8 m



Anreihtechnik

Anreihung



Kombiwinkel

Zur optimalen Verteilung der Zugkräfte beim Krantransport angereihter Schränke.

Lieferumfang:

- Inkl. Befestigungsmaterial

Material	VE	Best.-Nr.
Stahlblech	4 St.	4540.000
Edelstahl	2 St.	4540.500

+ Zubehör:

- Abdeckung Anreihung, oben, siehe Seite 116



Abdeckung Anreihung, oben

Über der Dichtung zwischen zwei Schränken kann zusätzlich eine Abdeckung mit zwei Endkappen verclipst werden. Somit wird verhindert, dass sich Schmutz und Flüssigkeit dauerhaft an der Anreihdichtung anlagern.

Lieferumfang:

- Inkl. Befestigungsmaterial

Hinweis:

- Bei Rücken an Rücken angereihten Schränken auch in der Breite montierbar
- Auch in Kombination mit Staubschutzleiste verwendbar, siehe Seite 146

Für Schranktiefe mm	VE	Kunststoff RAL 7035	Edelstahl 1.4301 (AISI 304)	Best.-Nr.
400	1 St.	■	-	8800.845
500	1 St.	■	-	8800.855
600	1 St.	■	-	8800.865
800	1 St.	■	-	8800.885
400	1 St.	-	■	8700.140
500	1 St.	-	■	8700.150
600	1 St.	-	■	8700.160



Abdeckung Anreihung, vertikal

Zum Ausgleich des Spalts zwischen den Seitenwänden bei Anreihung Rücken an Rücken. Für Schrankhöhe 2200 mm bzw. zum individuellen Ablängen für niedrigere Höhen.

Material:

- Abdeckprofil: Kunststoff

Farbe:

- RAL 7035

Lieferumfang:

- Inkl. Befestigungsmaterial

VE	Best.-Nr.
2 St.	8800.875

! Zusätzlich wird benötigt:

- Anreihverbinder, außen, 8617.502, siehe Seite 114

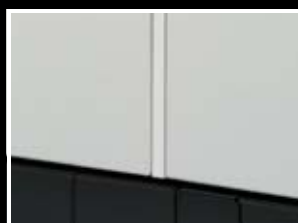

Anreihkit VX25 an TS 8

Zur Erweiterung bestehender TS 8 Schrankreihen mit VX25 Schränken.

Material:

- Anreihverbinder: Stahlblech

Lieferumfang:

- 8 Anreihverbinder
- 1 Dichtung
- Inkl. Befestigungsmaterial

VE	Best.-Nr.
1 St.	8617.505





Sichttür

Die Sichttür lässt sich mühelos und ohne weitere mechanische Bearbeitung gegen die Stahlblechtür austauschen. Das Einscheiben-Sicherheitsglas schließt oben und unten mit einem Design-Rasteraufdruck ab. Serienmäßig ist die Sichttür bereits mit 180°-Scharnieren ausgerüstet.

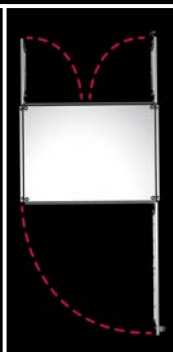
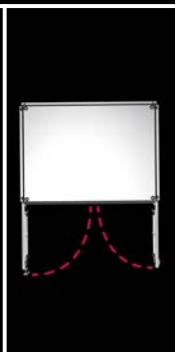
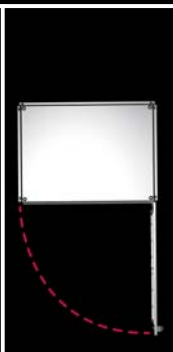

Schloss- und Nebentür

Bei 800 mm breiten Schränken kann die einteilige Standardtür gegen eine zweiteilige Schloss- und Nebentür ausgetauscht werden. Damit ist bei beengten Platzverhältnissen die Einhaltung von notwendigen Fluchtwegen sichergestellt. Die Schloss- und Nebentür ist auch anstelle der Rückwand montierbar.



Schutzbalken

Bei offenen Steueranlagen kann der Schutzbalken Stürze in die Schaltanlage verhindern. In Verbindung mit der Blende oben, scharniert bietet sich trotz der offenen Schaltanlage die Möglichkeit, Anzeige und Bedienelemente sicher unterzubringen.



Klima-Modulkonzept

Das Klima-Modulkonzept ermöglicht ohne jegliche mechanische Bearbeitung die Integration einer Kühlgeräte-Komponente von bis zu 2500 W in die Schaltschranktür. Dabei wird die Standardtür einfach gegen die Klima-Modultür ausgetauscht. Bei zweitürigen Schränken kann entweder die Schloss- oder Nebentür gegen eine Klima-Modultür ausgetauscht werden.

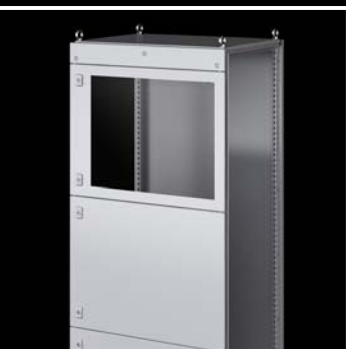

Teiltüren

Mit den Teiltüren kann die Schaltschrankfront individuell gestaltet werden. Dafür stehen sowohl Stahlblech- als auch Varianten mit Sichtfenster zur Verfügung.



Transport- und Montagegriff

Damit das Ein- und Aushängen von Türen nicht zur Belastung wird, steht mit dem Transport- und Montagegriff ein ergonomisches Hilfsmittel zur Verfügung, das einfach in den Türrohrahmen eingehängt wird.



Türen/Verschlüsse

Türvarianten



Sichttür

Anstelle einer Stahlblechtür oder Rückwand.

Material:

- Rahmen: Aluminium-Strangpressprofil
- Sichtscheibe: Einscheiben-Sicherheitsglas, 3 mm

Oberfläche:

- Pulverbeschichtet

Farbe:

- Rahmen und Eckstücke: RAL 7035
- Sichtscheibe (innen aufgedruckte Maske): RAL 9005

Schutzart IP nach IEC 60 529:

- IP 55

Lieferumfang:

- Sichttür
- Stangen-Verschluss mit Doppelbart-Verschluss-Einsatz
- 180°-Scharniere (4 Stück)

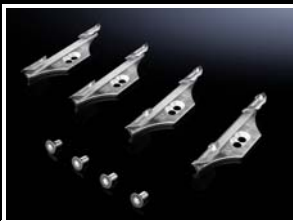

Verschlusssteile

Für die nachträgliche Montage einer Sichttür oder Stahlblechtür anstelle einer Rückwand.

Material:

- Zink-Druckguss

Lieferumfang:

- Inkl. Befestigungsmaterial



Schloss- und Nebentür

Wenn z. B. zur Einhaltung von Fluchtwegen statt einer 800 mm breiten Tür zwei Türen à 400 mm eingesetzt werden. Auch anstelle einer 800 mm breiten Rückwand montierbar.

Material:

- Stahlblech

Oberfläche:

- Tauchgrundiert, außen pulverbeschichtet

Farbe:

- RAL 7035

Schutzart IP nach IEC 60 529:

- IP 55

Lieferumfang:

- 2 Türen inkl. Türrohrrahmen, Scharniere und Verschlusssteile

Für Schränke		Best.-Nr.
Breite mm	Höhe mm	
600	1800	8618.000
800	1800	8618.010
600	2000	8618.020
800	2000	8618.030
600	2200	8618.040
800	2200	8618.050

! Zusätzlich wird benötigt:

- Bei Montage anstelle der Rückwand oder Doppeltür: Verschlusssteile für Rahmen 8618.110, siehe Seite 120

+ Zubehör:

- Verschluss-System, siehe Seite 130

VE	Best.-Nr.
4 St.	8618.110

Für Schränke		Best.-Nr.
Breite mm	Höhe mm	
800	2000	8618.120

+ Zubehör:

- Verschluss-System, siehe Seite 130

Schutzbalken

Alternative zur Tür, z. B. in abgeschlossenen Schalträumen. Kann Stürze in das offene Schrankgestell verhindern. Bei Wartungsarbeiten einfach herausnehmbar.

Für 1200 mm Schrankbreite, kürz- bzw. teilbar für andere Abmessungen.

Material:

- Holz, lackiert, RAL 3000

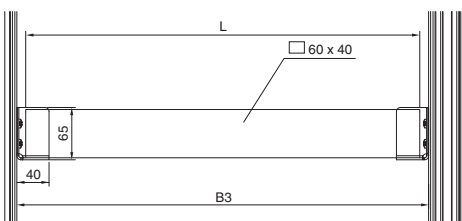

Für Schrankbreite mm	Länge mm	VE	Best.-Nr.
1200	1090	1 St.	8801.010

Schrankbreite mm	Lichtes Maß zwischen dem Schrankrahmen (B3) mm	Länge Schutzbalken (L) mm
400	311	290 ¹⁾
600	511	490 ¹⁾
800	711	690 ¹⁾
1000	911	890 ¹⁾
1200	1111	1090

¹⁾ Kürzen des Schutzbalkens 8801.010 (1090 mm) notwendig



Zusätzlich wird benötigt:

- Halter 8801.000, siehe Seite 121



Halter

für Schutzbalken

Für Montage am Vertikalprofil. Der Schutzbalken wird einfach eingelegt.

Material:

- Stahlblech

Oberfläche:

- Verzinkt

Lieferumfang:

- Inkl. Befestigungsschrauben

VE	Best.-Nr.
2 St.	8801.000

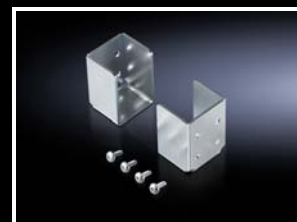

Scharniere 180°

- Zur Erweiterung des Türöffnungswinkels auf 180°
- Ohne mechanische Bearbeitung der Tür montierbar
- Geeignet für Türeingbauten bis 900 N

Lieferumfang:

- Inkl. Befestigungsmaterial

Material	Farbe	VE	Best.-Nr.
Stahl/Feinguss	RAL 7035	4 St.	8618.330
Stahl/Feinguss	RAL 9005	4 St.	8618.335
Edelstahl/Feinguss	-	4 St.	8618.340

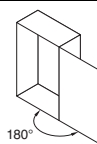

Klima-Modulkonzept Kühlmodul Blue e



VX25 Schränke Seite 54 **Sockel VX** Seite 91

Alle Kühlmodule können individuell mit jeder Klimatür kombiniert werden. Die Kühlmodule sind ausgestattet mit der energieeffizienten Blue e Technologie mit standardmäßig integriertem e-Comfortcontroller, RiNano-Beschichtung am Verflüssiger und elektrischer Kondensatverdunstung.

Vorteile:

- Vernetzbar mit dem IoT Interface via Blue e IoT Adapter

Temperaturregelung:

- e-Comfortcontroller (werkseitige Einstellung +35 °C)

Material:

- Stahlblech

Farbe:

- RAL 7035

Schutzart IP nach IEC 60 529:

- Außenkreislauf IP 34
- Innenkreislauf IP 54

Lieferumfang:

- Kühlmodul vorbereitet zum Einbau in Klimatür
- Nanobeschichteter Verflüssiger
- Integrierte elektrische Kondensatverdunstung
- Anschlussfertig verdrahtet (steckbare Anschlussklemmleiste)

Hinweis:

- Für den effizienten Betrieb ist ein Sockel von 100 oder 200 mm Höhe erforderlich

Approbationen:

Finden Sie im Internet

Kennlinienfelder:

Finden Sie im Internet

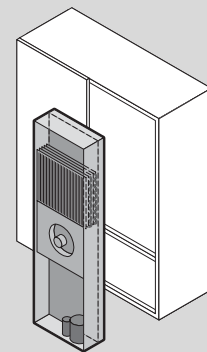

Leistungsklasse 1500 – 2500 W

Best.-Nr.	VE	3307.700	3307.740	3310.700	3310.740	Seite
Bemessungsbetriebsspannung V, ~, Hz		230, 1~, 50/60	400, 3~, 50 460, 3~, 60	230, 1~, 50/60	400, 3~, 50 460, 3~, 60	
Gesamtkühlleistung 50/60 Hz L35 L35 kW		1,5 / 1,55	1,5 / 1,55	2,5 / 2,52	2,5 / 2,5	
Gesamtkühlleistung 50/60 Hz L35 L50 kW		0,85 / 0,9	0,93 / 0,95	1,62 / 1,76	1,76 / 1,8	
Bemessungsstrom max. A		6 / 6,1	2,5 / 2,7	7,6 / 9,4	3,5 / 3,7	
Anlaufstrom A		22 / 24	8,5 / 9,2	22 / 24	13 / 14	
Nennleistung P _{el} 50/60 Hz L35 L35 kW		0,85 / 1,05	0,79 / 1	1,31 / 1,52	1,13 / 1,48	
Betriebstemperaturbereich		+10 °C...+55 °C	+10 °C...+55 °C	+10 °C...+55 °C	+10 °C...+55 °C	
Einstellbereich		+20 °C...+55 °C	+20 °C...+55 °C	+20 °C...+55 °C	+20 °C...+55 °C	
Energy efficiency ratio (EER) 50/60 Hz L35 L35		1,76 / 1,48	1,9 / 1,55	1,91 / 1,66	2,21 / 1,69	
Kältemittel g		R134a, 700	R134a, 700	R134a, 1000	R134a, 1000	
Gewicht kg		68,0	68,0	73,0	72,0	

Zusätzlich wird benötigt

Klima-Modulkonzept Klimatür VX25		s. Seite	s. Seite	s. Seite	s. Seite	123
----------------------------------	--	----------	----------	----------	----------	-----

Zubehör

IoT Interface	1 St.	3124.300	3124.300	3124.300	3124.300	HB 36, S. 554
Blue e IoT Adapter	1 St.	3124.310	3124.310	3124.310	3124.310	HB 36, S. 555
Master/Slave-Kabel	1 St.	3124.100	3124.100	3124.100	3124.100	HB 36, S. 550
Türpositionsschalter	1 St.	4127.010	4127.010	4127.010	4127.010	180

Klima-Modulkonzept Klimatür VX25

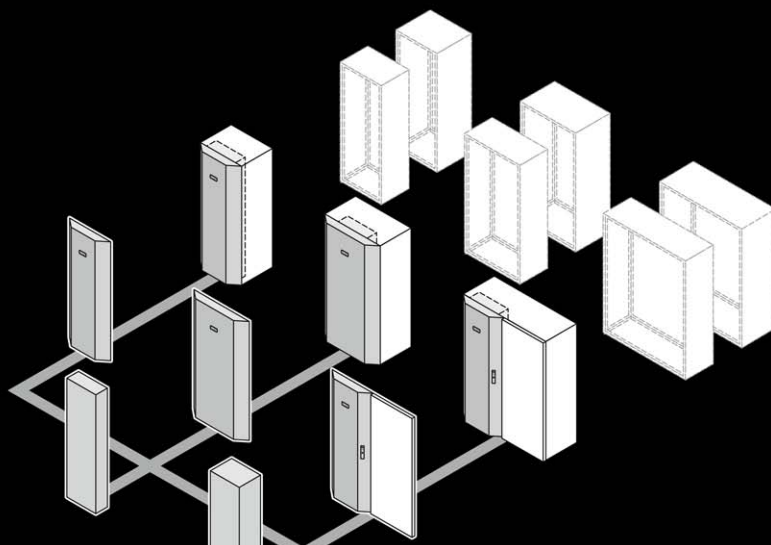

VX25 Schränke Seite 54

Klimatüren aus Stahlblech zum Einbau von Klimamodulen der Typen SK 3307.7XX bis 3310.7XX. Die Klimatüren fügen sich optimal in das gesamte Schrankbild ein.

Material:

- Stahlblech

Farbe:

- RAL 7035

Lieferumfang:

- Klimatür ohne vormontiertes Kühlmodul
- 180°-Scharniere, Türöffnungswinkel ca. 130°

Hinweis:

- Passend für VX Schränke
- Bei 1200 mm breiten VX Schränken kann die vorhandene Anschlagtür verwendet werden – unabhängig von der Geräteposition links oder rechts

Approbationen:

Finden Sie im Internet

zum Einbau von Kühlmodulen

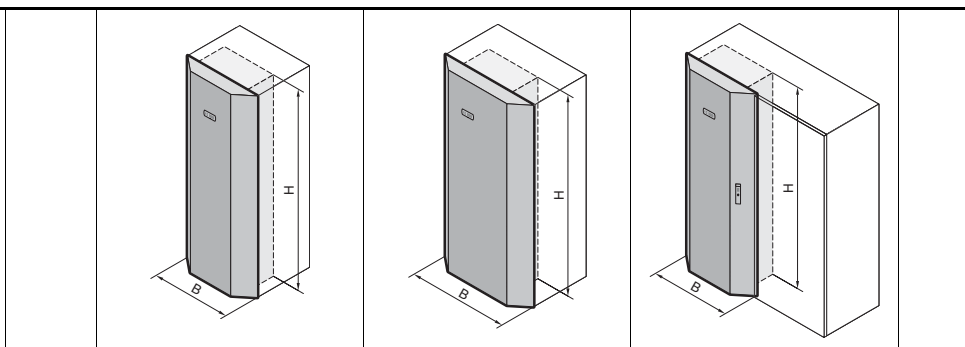

Best.-Nr.	VE	3201.800	3201.810	3201.820	3201.830	3201.840	3201.850	Seite
Abmessungen passend für Schranktyp		VX	VX	VX	VX	VX	VX	
Mit Höhe mm		1800	2000	1800	2000	1800	2000	
Mit Breite mm		600 1200	600 1200	800	800	600 1200	600 1200	
Geräteposition links		-	-	-	-	■	■	
Hinweis zur Best.-Nr.		Türanschlag rechts	Türanschlag rechts	Türanschlag rechts	Türanschlag rechts	Türanschlag links	Türanschlag links	
Gewicht kg		19,0	20,0	27,0	31,0	19,0	22,0	

Zusätzlich wird benötigt

Klima-Modulkonzept Kühlmodul Blue e		s. Seite	s. Seite	s. Seite	s. Seite	s. Seite	s. Seite	122
-------------------------------------	--	----------	----------	----------	----------	----------	----------	-----

Zubehör

Metallfilter	1 St.	3284.210	3284.210	3284.210	3284.210	3284.210	3284.210	HB 36, S. 534
Komfortgriff VX	1 St.	8618.250	8618.250	8618.250	8618.250	8618.250	8618.250	130
Auflaufrolle	10 St.	-	8618.420	-	8618.420	-	8618.420	138

Türen/Verschlüsse

Ausbauzubehör für modulare Frontgestaltung

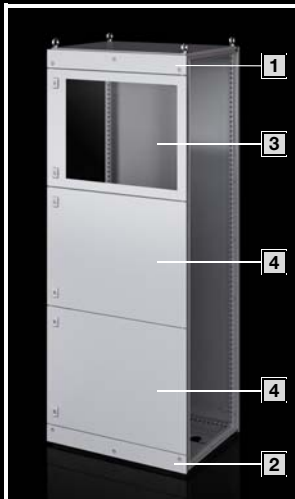

Modulare Frontgestaltung

Geeignet für 400 bis 1200 mm breite Schränke anstelle von Tür oder Rückwand.

Die Teiltüren mit und ohne Sichtscheibe inkl. Trennstegen können beliebig untereinander kombiniert werden. Am oberen und unteren Ende ist jeweils eine Frontblende erforderlich.

Was Sie für Ihre individuelle Frontgestaltung benötigen, sehen Sie an unserem nebenstehenden Beispielaufbau:

- 1 Frontblende, oben
- 2 Frontblende, unten
- 3 Teiltür mit Sichtscheibe
- 4 Teiltür

Türen/Verschlüsse

Ausbaubehör für modulare Frontgestaltung

Teiltür

Der Türanschlag ist wahlweise rechts oder links möglich. Die Befestigung der Teiltür erfolgt bohnungslos am Schrank. Serienmäßiger Doppelbart-Verschluss-Einsatz, austauschbar gegen Verschluss-Einsätze, Ausführung A.

Material:

- Teiltür: Stahlblech, 2 mm
- Sichtscheibe: 3 mm Einscheiben-Sicherheitsglas

Oberfläche:

- Strukturlack

Farbe:

- RAL 7035

Schutzart IP nach IEC 60 529:

- IP 54 bis Schrankbreite 800 mm

Lieferumfang:

- Inkl. Trennsteg, Scharniere und Verschlusssteile
- Inkl. Befestigungsmaterial

Hinweis:

- Öffnungswinkel der Teiltüren max. 130°

! Zusätzlich wird benötigt:

- Frontblende, oben, siehe Seite 126 oder Blende, oben scharniert, siehe Seite 127
- Frontblende, unten, siehe Seite 126

+ Zubehör:

- Mini-Komfortgriff AX 2537.100 für Teiltürhöhe ab 200 mm
- Verschluss-Einsätze, Ausführung A, siehe Seite 133
- Montagelochleiste, siehe Seite 126

Für Schrankbreite 400 mm

Höhe mm	Mit Sichtscheibe	Anzahl Verschlüsse	VE	Best.-Nr.
200	-	1	1 St.	9682.142
300	-	1	1 St.	9682.143
400	-	2	1 St.	9682.144
600	-	2	1 St.	9682.146
800	-	2	1 St.	9682.148
1000	-	3	1 St.	9682.140
1200	-	3	1 St.	9682.152
1400	-	3	1 St.	9682.154
1600	-	4	1 St.	9682.156
1800	-	4	1 St.	9682.158
2000	-	4	1 St.	9682.150

Für Schrankbreite 600 mm

Höhe mm	Mit Sichtscheibe	Anzahl Verschlüsse	VE	Best.-Nr.
150	-	1	1 St.	9682.161
200	-	1	1 St.	9682.162
300	-	1	1 St.	9682.163
400	-	2	1 St.	9682.164
600	-	2	1 St.	9682.166
600	■	2	1 St.	9682.167
800	-	2	1 St.	9682.168
800	■	2	1 St.	9682.169
1000	-	3	1 St.	9682.160
1200	-	3	1 St.	9682.172
1400	-	3	1 St.	9682.174
1600	-	4	1 St.	9682.176
1800	-	4	1 St.	9682.178
2000	-	4	1 St.	9682.170

Für Schrankbreite 800 mm

Höhe mm	Mit Sichtscheibe	Anzahl Verschlüsse	VE	Best.-Nr.
150	-	1	1 St.	9682.181
200	-	1	1 St.	9682.182
300	-	1	1 St.	9682.183
400	-	2	1 St.	9682.184
600	-	2	1 St.	9682.186
600	■	2	1 St.	9682.187
800	-	2	1 St.	9682.188
1000	-	3	1 St.	9682.180
1200	-	3	1 St.	9682.192
1400	-	3	1 St.	9682.194
1600	-	4	1 St.	9682.196
1800	-	4	1 St.	9682.198
2000	-	4	1 St.	9682.190

Für Schrankbreite 1000 mm

Höhe mm	Mit Sichtscheibe	Anzahl Verschlüsse	VE	Best.-Nr.
400	-	2	1 St.	9682.104
600	-	2	1 St.	9682.106
800	-	2	1 St.	9682.108

Für Schrankbreite 1200 mm

Höhe mm	Mit Sichtscheibe	Anzahl Verschlüsse	VE	Best.-Nr.
400	-	2	1 St.	9682.124
600	-	2	1 St.	9682.126
800	-	2	1 St.	9682.128



Türen/Verschlüsse

Ausbauzubehör für modulare Frontgestaltung



Montagelochleisten

für Teiltüren

Zum nachträglichen Anbau. Die Montagelochleisten besitzen ein 25 mm-Maßraster und können für individuelle Anbauten, wie z. B. Kabelkanäle, Schlauchhalter etc., an der Türrückseite verwendet werden.

Lochdurchmesser der Montagelochleiste: 4,5 mm

Material:

- Stahlblech, 1 mm

Oberfläche:

- Verzinkt

Lieferumfang:

- Inkl. Befestigungsmaterial

Für Schrankbreite mm	Länge mm	Für Teiltürhöhe mm	VE	Best.-Nr.
400	198	200 – 800	10 St.	9681.204
600	398	150 – 800	10 St.	9681.206
800	598	150 – 800	10 St.	9681.208

Hinweis:

- Für Schrankbreite 1000 mm wird benötigt: 1 x 9681.204 und 1 x 9681.206
- Für Schrankbreite 1200 mm wird benötigt: 2 x 9681.206



Frontblenden, oben

Als oberer Abschluss der modularen Frontgestaltung bei Verwendung von Teiltüren. Die Frontblenden können von außen durch Lösen der Schrauben abgenommen werden. Der zur Montage erforderliche Trennsteg ist im Lieferumfang der angebrachten Teiltür enthalten.

Material:

- Stahlblech, 1,5 mm

Oberfläche:

- Strukturlack

Farbe:

- RAL 7035

Lieferumfang:

- Inkl. Befestigungsmaterial

Geschlossen, Schutzart IP 54

Für Schrankbreite mm	Höhe mm	VE	Best.-Nr.
400	100	1 St.	9682.314
400	300	1 St.	9682.324
600	100	1 St.	9682.316
600	300	1 St.	9682.326
800	100	1 St.	9682.318
800	300	1 St.	9682.328
1000	300	1 St.	9682.320
1200	300	1 St.	9682.322

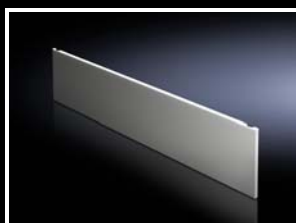

Frontblenden, unten

Als unterer Abschluss der modularen Frontgestaltung bei Verwendung von Teiltüren. Wird die Ausführung IP 2X gewählt, so ist für die obere Entlüftung ein Dachblech mit der Schutzart IP 2X zu wählen. Die Frontblenden können von außen durch Lösen der Schrauben abgenommen werden.

Material:

- Stahlblech, 1,5 mm

Oberfläche:

- Strukturlack

Farbe:

- RAL 7035

Lieferumfang:

- Frontblende inkl. Trennsteg
- Inkl. Befestigungsmaterial

Geschlossen, Schutzart IP 54

Für Schrankbreite mm	Höhe mm	VE	Best.-Nr.
400	100	1 St.	9682.334
400	300	1 St.	9682.344
600	100	1 St.	9682.336
600	300	1 St.	9682.346
800	100	1 St.	9682.338
800	300	1 St.	9682.348
1000	100	1 St.	9682.330
1000	300	1 St.	9682.340
1200	100	1 St.	9682.332
1200	300	1 St.	9682.342

Belüftet, Schutzart IP 2X

Für Schrankbreite mm	Höhe mm	VE	Best.-Nr.
400	300	1 St.	9682.354
600	300	1 St.	9682.356
800	300	1 St.	9682.358
1000	300	1 St.	9682.350
1200	300	1 St.	9682.352

Zusätzlich wird benötigt:

Dachblech IP 2X, siehe Seite 148

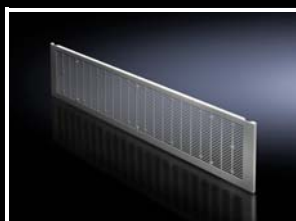

Türen/Verschlüsse

Ausbauzubehör für modulare Frontgestaltung

Blende, oben scharniert

Zum Einbau von Bedien- und Anzeigeelementen, in Verbindung mit

- Modularer Frontgestaltung
- Schutzbalken

Material:

- Stahlblech, 2 mm

Oberfläche:

- Strukturlack

Farbe:

- RAL 7035

Lieferumfang:

- Inkl. Scharniere, Vorreiber-Verschlüsse mit Doppelbart-Einsatz und Befestigungsmaterial

Breite mm	Höhe mm	VE	Best.-Nr.
600	300	1 St.	8620.500
800	300	1 St.	8620.501
1200	300	1 St.	8620.502



Zubehör:

- Aufsteller für Blende, oben scharniert, siehe Seite 127
- Verschluss-Einsätze, Ausführung A, siehe Seite 133



Schublade

Für Mouse und Tastatur mit einer Breite von max. 500/700 mm.

Auch bei geöffneter Klappe bleibt ein hoher Schutz erhalten.

Material:

- Stahlblech

Farbe:

- RAL 7035

Lieferumfang:

- Inkl. Klappe und Befestigungsmaterial
- Inkl. Trennsteg

Höhe mm	Breite mm	Best.-Nr.
200	600	8620.520
200	800	8620.521



Zubehör:

- Verschluss-Einsätze 27 mm, Ausführung A, siehe Seite 133



Aufsteller

für Blende, oben scharniert

5 Rasterstellungen bis zum max. Öffnungswinkel von ca. 85°.

Material:

- Stahlblech

Oberfläche:

- Verzinkt

VE	Best.-Nr.
2 St.	8801.260



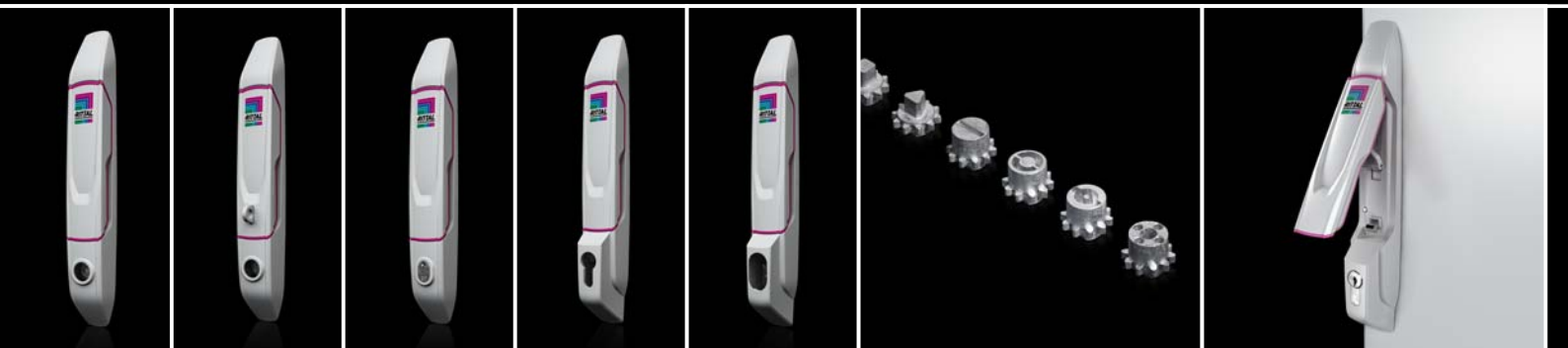

Elektronische Verschluss-Systeme
Für den Einsatz von elektronischen Verschluss-Systemen, die eine zusätzliche Verkabelung benötigen, ist bereits standardmäßig eine Lochung in der Tür vorgesehen, sodass auch hier die nachträgliche Montage ohne jegliche mechanische Bearbeitung erfolgen kann.



Mehrfachverriegelung
Durch die Option, bis zu sechs Vorhängeschlösser an der Mehrfachverriegelung anzubringen, wird ganz einfach ein individuelles Zugangsrecht für verschiedene Personen oder Personengruppen ermöglicht.



Standard-Verschluss

Der Standard-Verschluss kann bequem werkzeuglos montiert und demontiert werden. Einfach bei geöffneter Tür den Sicherungspin entriegeln. Dadurch wird der Austausch von Verschluss-Einsätzen oder der Wechsel zum Komfortgriff zum Kinderspiel.

Komfortgriff

Der Komfortgriff ist ebenfalls völlig werkzeuglos zu montieren und beansprucht durch seine geniale Klapptechnik keinerlei Schwenkbereich und damit auch keine Türfläche. Der Komfortgriff steht in allen gängigen Ausführungen und Verschluss-Einsätzen zur Verfügung.

Durchgängiges Verschluss-System

Dadurch, dass für alle eingesetzten Verschlüsse alle gängigen Verschluss-Einsätze zur Verfügung stehen, kann ein durchgehendes Verschluss-System realisiert werden.



Türen/Verschlüsse

Verschluss-System



Komfortgriff VX

Da der Griff durch die Klapptechnik keinen Schwenkbereich beansprucht, kann die Türfläche optimal für Einbauten genutzt werden. Einfache Montage durch aufrastbares Griffsystem. Vorbereitet für den Einbau von Verschluss-Einsätzen sowie Sicherheits- und Druckknopf-Einsätzen oder für den Einbau von handelsüblichen Profilhalbzylindern 40 bzw. 45 mm.

	Für Verschluss-Einsätze	Für Vorhängeschloss und Verschluss-Einsätze	Mit Sicherheits-Einsatz, Schließung E1 ¹⁾	Für Profilhalbzylinder	Vorbereitet für Verschluss-System ASSA
	Best.-Nr.				
Zink-Druckguss RAL 7035	8618.200	8618.230	8618.240	8618.250	8618.270
Edelstahl-Feinguss	8618.220	-	-	8618.280	-
Verschluss-Einsätze, Ausführung G					
7 mm Vierkant	8618.300	8618.300	-	-	-
8 mm Vierkant	8618.301	8618.301	-	-	-
7 mm Dreikant	8618.302	8618.302	-	-	-
8 mm Dreikant	8618.303	8618.303	-	-	-
Schraubendreher	8618.304	8618.304	-	-	-
Daimler-Einsatz	8618.305	8618.305	-	-	-
3 mm Doppelbart	8618.306	8618.306	-	-	-
Fiat	8618.307	8618.307	-	-	-
6,5 mm Dreikant (CNOMO)	8618.308	8618.308	-	-	-
Sicherheits- und Druckknopf-Einsätze					
Sicherheits-Einsatz, Schließung Nr. 3524 E ²⁾	8611.180	8611.180	-	2467.000	-
Druckknopf-Einsatz	8611.190	8611.190	-	2468.000	-
Druckknopf- und Sicherheits-Einsatz ²⁾	8611.200 ³⁾	8611.200 ³⁾	-	2469.000 ⁴⁾	-
Profilhalbzylinder					
nach DIN 18 252 ⁵⁾	-	-	-	9785.040 ⁷⁾	-
	-	-	-	9785.042 ⁶⁾	-

¹⁾ Nur für Anwendung im Bereich VW, Audi, SEAT, SkodaAuto, Lieferung ohne Schlüssel

²⁾ Mit 2 Schlüsseln

³⁾ Schließung Nr. 12321, andere Schließung nicht möglich

⁴⁾ Schließung Nr. 2123, andere Schließung nicht möglich

⁵⁾ Mit 3 Schlüsseln je Verschluss-Einsatz

⁶⁾ VE = 2 Stück, Schließung innerhalb einer VE gleichschließend, unterschiedliche VEs nicht gleichschließend

⁷⁾ Verschiedenschließend



Verschlussstangen-Sperre nach CNOMO¹⁾

passend für alle Verschlussstangen von Türen und Sichttüren mit Standard-Verschluss oder Komfortgriff VX

Die Sperre verhindert, dass sich die Verschlussstangen bei geöffneter Tür bewegen lassen.

¹⁾ CNOMO ist eine Vorschrift der französischen Automobilindustrie, aus Sicherheitsgründen darf der Griff bei geöffneter Tür nicht geschlossen werden können

VE	Best.-Nr.
10 St.	8618.460

Zusätzlich wird benötigt:

- für CNOMO¹⁾ Verschluss-Einsätze, Ausführung G, 6,5 mm Dreikanteinsatz 8618.308, siehe Seite 131



Verschluss-Einsatz

für Einbau in Komfortgriff VX,
Ergoform-S Standard

Einbau in		Sicherheits- und Druckknopf-Einsätze	
	Komfortgriff ⁶⁾	Komfortgriff ⁷⁾ Ergoform-S Standard	Profilhalbzylinder
	Best.-Nr.		
Sicherheits-Einsatz Schließung Nr. 3524 E ¹⁾	8611.180	2467.000	-
Druckknopf-Einsatz	8611.190	2468.000	-
Druckknopf- und Sicherheits-Einsatz ¹⁾	8611.200²⁾	2469.000³⁾	-
nach DIN 18 252 ⁴⁾	-	-	9785.040⁸⁾
	-	-	9785.042⁵⁾

¹⁾ Mit 2 Schlüsseln

²⁾ Schließung Nr. 12321, andere Schließung nicht möglich

³⁾ Schließung Nr. 2123, andere Schließung nicht möglich

⁴⁾ Mit 3 Schlüsseln je Verschluss-Einsatz

⁵⁾ VE = 2 Stück, Schließung innerhalb einer VE gleichschließend, unterschiedliche VEs nicht gleichschließend

⁶⁾ Für Verschluss-Einsätze

⁷⁾ Für Profilhalbzylinder

⁸⁾ Verschiedenschließend



Verschluss-Einsatz

Ausführung		G
		
Material	VE	Zink-Druckguss
Best.-Nr.		
7 mm Vierkant	1 St.	8618.300
8 mm Vierkant	1 St.	8618.301
7 mm Dreikant	1 St.	8618.302
8 mm Dreikant	1 St.	8618.303
Schraubendreher	1 St.	8618.304
Daimler-Einsatz	1 St.	8618.305
3 mm Doppelbart	1 St.	8618.306
Fiat	1 St.	8618.307
6,5 mm Dreikant (CNOMO)	1 St.	8618.308



Türen/Verschlüsse

Verschluss-System



Mehrfachverriegelung

für 6 Vorhängeschlösser

Die ideale Lösung, wenn für Wartungs- und Reparaturarbeiten eine individuelle Zugangsberechtigung für mehrere Personen realisiert werden soll.

Material:

- Stahlblech

Oberfläche:

- Verzinkt

VE	Best.-Nr.
2 St.	2493.500



Sicherheitsverriegelung

Für Türen, zum Schutz vor Berührung spannungsführender elektrischer Betriebsmittel bei eingeschaltetem Hauptschalter.

Funktion:

- Verriegelung der Tür bei eingeschaltetem Hauptschalter
- Netzfreigabe (Spannung) nur bei geschlossener Tür
- Überwachung des Verriegelungsmagneten durch zusätzlichen Schließkontakt

Lieferumfang:

- Verriegelung
- Betätiger
- Haltewinkel
- Befestigungsmaterial

Anschlussspannung für Verriegelungsmagnet	Best.-Nr.
230 V AC 11 VA	2416.000
24 V DC 8 W	2418.000
120 V AC 8 VA	2419.000



! Zusätzlich wird benötigt:

- Bei doppeltürigen Schränken (für die überlappende Tür zur Meldung „Schaltschranktür geschlossen“): Türpositionsschalter 4127.010



Schaltschrank-Schlüssel

				
	Best.-Nr.			
	-	-	2549.000	2549.500 ²⁾
Doppelbart Nr. 5	2531.000	-	■	■
Sicherheitsschließung Nr. 3524 E	-	2532.000 ¹⁾	-	-
7 mm Dreikant	2545.000	-	-	■
8 mm Dreikant	2546.000	-	■	■
7 mm Vierkant	2547.000	-	-	■
8 mm Vierkant	2548.000	-	■	■
für Daimler	2521.000	-	-	-
für Fiat	2308.000	-	-	-

¹⁾ VE = 2 Stück

²⁾ Mit Bit-Adapter und Wendebit für: Innensechsrund Größe 25 und 30

Komfortgriff AX

für Schwenkrahmen, groß

Der entriegelte Griff klappt nach vorne auf und wird zum Öffnen des Verschlusses geschwenkt.

Vorbereitet für den Einbau von Verschluss-Einsätzen oder für den Einbau von handelsüblichen Profilhalbzylindern 40 bzw. 45 mm sowie Sicherheits- und Druckknopf-Einsätzen.

Weitere Ausführungen vorbereitet für ASSA, oval Profilhalbzylinder bis zu einer Gesamtlänge von 26,9 mm und KESO/KABA Profilhalbzylinder bis zu einer Gesamtlänge von 42,5 mm und einem Ø von 22 mm.

					
	Für Verschluss-Einsätze oder Profilhalbzylinder	Mit Sicherheits-Einsatz, Schließung E1 ¹⁾	Für Vorhängeschlösser und Verschluss-Einsätze oder Profilhalbzylinder	Vorbereitet für Verschluss-System ASSA	Vorbereitet für Verschluss-System KESO/KABA
	Best.-Nr.				
Zink-Druckguss RAL 7035	2435.100	2435.200	2435.400	2435.500	2435.600
Verschluss-Einsätze, Ausführung A					
7 mm Vierkant	2460.000	–	2460.000	–	–
8 mm Vierkant	2461.000	–	2461.000	–	–
7 mm Dreikant	2462.000	–	2462.000	–	–
8 mm Dreikant	2463.000	–	2463.000	–	–
Schraubendreher	2464.000	–	2464.000	–	–
Daimler-Einsatz	2465.000	–	2465.000	–	–
3 mm Doppelbart	2466.000	–	2466.000	–	–
Fiat	2307.000	–	2307.000	–	–
6,5 mm Dreikant	2460.650	–	2460.650	–	–
Sicherheits- und Druckknopf-Einsätze					
Sicherheits-Einsatz, Schließung Nr. 3524 E ¹⁾	2467.000	–	2467.000	–	–
Druckknopf-Einsatz	2468.000	–	2468.000	–	–
Druckknopf- und Sicherheits-Einsatz ¹⁾	2469.000 ²⁾	–	2469.000 ²⁾	–	–
Profilhalbzylinder					
nach DIN 18 252 ³⁾	9785.040 ⁵⁾	–	9785.040 ⁵⁾	–	–
	9785.042 ⁴⁾	–	9785.042 ⁴⁾	–	–

¹⁾ Mit 2 Schlüsseln

²⁾ Schließung Nr. 2123, andere Schließung nicht möglich

³⁾ Mit 3 Schlüsseln je Verschluss-Einsatz

⁴⁾ VE = 2 Stück, Schließung innerhalb einer VE gleichschließend, unterschiedliche VEs nicht gleichschließend

⁵⁾ Verschiedenschließend



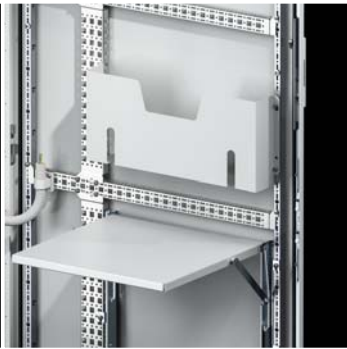

System-Chassis 14 x 39 mm
Mit dem System-Chassis 14 x 39 mm ist ein völlig flexibler Türausbau am Türrohrrahmen ohne jede mechanische Bearbeitung möglich.



Distanzbolzen
Mit dem Distanzbolzen lässt sich schnell und ohne Aufwand eine Befestigungsebene auf Abstand realisieren, auf der ganz einfach eine Hutprofil-schiene oder eine Berührungsschutzabdeckung für Einbauten in der Tür installiert werden kann.



Auflaufrolle
Mit der Auflaufrolle lässt sich auch eine schwer bestückte Tür problemlos öffnen und schließen.

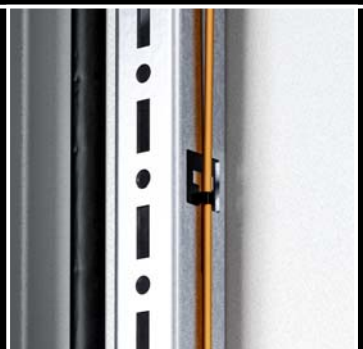

Türrarretierung
Komfort und Sicherheit sind bei der Türrarretierung für Fluchtwege gewährleistet. Für Montagearbeiten wird die Schaltschranktür sicher arretiert. Im Gefahrenfall löst die Arretierung bei Druck selbstständig aus und gibt bei Verwendung von 180°-Scharnieren den Fluchtweg in beide Richtungen frei.

Schaltplanpult

Das Schaltplanpult lässt sich bei Wartungsarbeiten ganz einfach ausklappen und ermöglicht damit die Ablage von Schaltplänen und Dokumentationen. Die integrierte Lochung bietet die Möglichkeit, Werkzeuge temporär aufzunehmen.

Teilmontageplatte

Am Türrohrrahmen können mit Teilmontageplatten auch vormontierte Baugruppen unkompliziert montiert werden.

Türrohrrahmen

Die umlaufende Hammerkopflochung ermöglicht eine einfache und schnelle Kabelfixierung mit handelsüblichen Kabelbindern.



Türen/Verschlüsse

Tür, innen

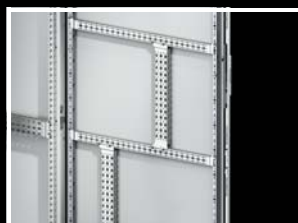

System-Chassis 14 x 39 mm

Sicheres Einhängen und schnelle Montage am Türrohrrahmen.

- Zum Befestigung von
- Kabelkanälen
 - Kabelschlauchhalter
 - Türeinbauten etc.

Material:

- Stahlblech

Oberfläche:

- Verzinkt

Lieferumfang:

- Inkl. Befestigungsmaterial

Für Türbreite mm	VE	Best.-Nr.
400	4 St.	8619.700
500	4 St.	8619.710
600	4 St.	8619.720
800	4 St.	8619.730
900	4 St.	8619.740
1000	4 St.	8619.750

+ Zubehör:

- Blechschrauben und gewindeformende Schrauben M5 zum Ausbau von eigenen Komponenten am System-Chassis, siehe Seite 174

Distanzbolzen

Das universelle Befestigungselement für alle Fälle, bei denen ein Abstand zur Befestigungsebene benötigt wird. Mit selbstformendem Gewinde für Bohrungen mit Durchmesser 4,5 mm. Auf der Rückseite können mit Blechschrauben 5,5 x 13 mm folgende Elemente befestigt werden:

- Hut-/Tragprofilschienen
- Berührungsschutzabdeckungen
- Hauptschalterblenden
- Kabelabfangschienen etc.

Material:

- Sechskantstahl (SW8)

Oberfläche:

- Verzinkt

+ Zubehör:

- Blechschrauben 5,5 x 13 mm, siehe Seite 174

Länge mm	VE	Best.-Nr.
25	12 St.	2311.225
50	12 St.	2311.250

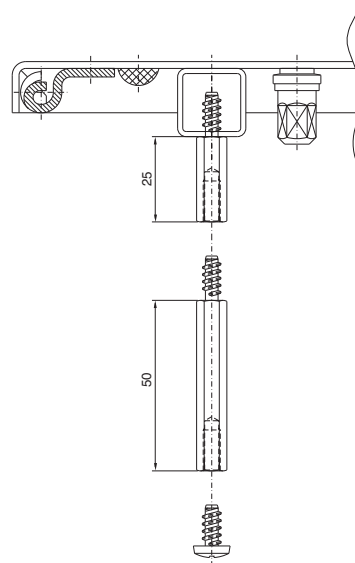

Ablagepult

Für Programmier-Geräte etc., vorbereitet zur Montage am Türrohrrahmen oder an genügend großen Flächen.

Im Servicefall schnell ausklappbar mit einem Maximum an Aufstellfläche, nach Gebrauch platzsparend zwischen den Türrohrrahmen versenkbar.

Belastbarkeit:

- Max. 300 N

Material:

- Stahlblech

Farbe:

- RAL 7035

Aufstellfläche		Für Türbreite mm	Best.-Nr.
Breite mm	Tiefe mm		
413	400	600	4638.600
613	400	800	4638.800

Schaltplanpult

Zur Ablage von Schaltplänen bei Fehlersuche und Wartungsarbeiten. Die Schaltplanpulte lassen sich entsprechend der Türbreite anreihen. Montage erfolgt am Türrohrrahmen.

Material:

- Ablagepult: Polypropylen
- Befestigungswinkel: Zink-Druckguss

Farbe:

- Ähnlich RAL 7035

Lieferumfang:

- Schaltplanpult (Breite 210 mm)
- Inkl. Befestigungsmaterial

VE	Best.-Nr.
1 St.	4120.000

Für Türbreite mm	Notwendige/mögliche Anzahl Schaltplanpulte	
	min.	max.
400	1	1
500	1	1
600	2	2
800	2	3
1000	3	3



Ablage-Box

Mit Doppelklebeband auf allen Ebenen, sauberen Flächen zu befestigen. Sichere Aufbewahrung von CDs/DVDs, Kleinteilen wie Sicherungen oder Ähnlichem.

Fassungsvermögen:

- Max. 10 CDs/DVDs

Material:

- Polyamid

VE	Best.-Nr.
1 St.	2446.000



Schaltplantasche aus Stahlblech

Zur Befestigung am Türrohrrahmen in beliebiger Höhe.

Farbe:

- RAL 7035

Lieferumfang:

- Inkl. Befestigungsmaterial

T = 90 mm

Passend für Türbreite mm	Lichte Innenmaße mm		Best.-Nr.
	B	H	
400	255	210	4114.000
500	355	210	4115.000
600	455	210	4116.000
800	655	210	4118.000
900	755	210	4123.000
1000	855	210	4124.000

T = 35 mm

Passend für Türbreite mm	Lichte Innenmaße mm		Best.-Nr.
	B	H	
500	355	210	4115.500
600	455	210	4116.500
800	655	210	4118.500



Schaltplantasche aus Kunststoff

Zum Aufkleben auf Flächen.

Material:

- Polystyrol mit selbstklebenden Befestigungsleisten

Farbe:

- Ähnlich RAL 7035

Für Format	Lichte Innenmaße mm			Best.-Nr.
	B	H	T	
DIN A3 quer	438	286	45	2513.000
DIN A4 hoch	228	254	17	2514.000
DIN A5 quer	228	174	17	2515.000



Türen/Verschlüsse

Tür, innen



Schaltplantasche mit Klarsichttasche

Mit aufgeschweißter Klarsichttasche und selbstklebender Rückseite.

Für Format	Best.-Nr.
DIN A4	2510.000
DIN A3	2512.000



Türarretierung

Zum Sichern der geöffneten Tür. Montierbar ohne mechanische Bearbeitung am Schrank/Gehäuse.

Lieferumfang:

- Inkl. Befestigungsmaterial

Montage	VE	Best.-Nr.
unten	1 St.	8618.430



Türarretierung für Fluchtwege

Konventionelle Türarretierungen können im Gefahrfall den Fluchtweg versperren. Die Arretierung löst bei Druck selbsttätig aus und gibt die Tür in beide Richtungen frei. In Verbindung mit 180°-Scharnieren wird somit sichergestellt, dass keine Fluchtwege im Gefahrfall durch arretierte Türen versperrt sind. Die platzsparende Konstruktion behindert nicht die Einbauteile in der Tür.

Lieferumfang:

- Inkl. Befestigungsmaterial

VE	Best.-Nr.
1 St.	8618.425

+ Zubehör:

- 180°-Scharnier, siehe Seite 121

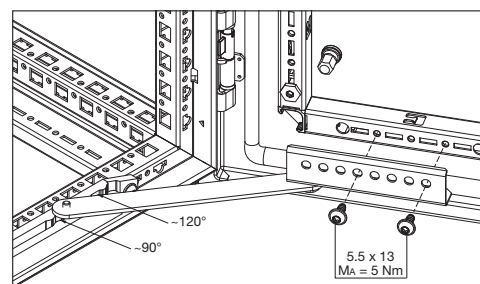

Auflaufrolle für Tür

Zum Anheben der Tür bei schweren Einbauten (z. B. Kühlgerät) als Schließhilfe. Befestigung am Türrohr-rahmen.

VE	Best.-Nr.
10 St.	8618.420

Transport- und Montagegriff

Zum sicheren Ein- und Aushängen der Tür sowie zum Transport in der Werkstatt.

VE	Best.-Nr.
1 St.	2415.100



Transportsicherung

Zur Stabilisierung der Tür beim Transport ab einer zusätzlichen Gewichtsbelastung von 15 kg.

Material:

– Kunststoff

Farbe:

– RAL 7035

Lieferumfang:

– Inkl. Befestigungsmaterial

VE	Best.-Nr.
10 St.	8618.410



Türen/Verschlüsse

Sichtfenster



Systemfenster

Zum Abdecken von Anzeige- und Bedieninstrumenten oder Ausbrüchen und Schutz vor Schmutz und Flüssigkeiten sowie unbefugtem Zugriff.

Bestehend aus folgenden 2 Komponenten:

1. Grundrahmen:

- Leicht an der Tür anschraubbar durch angepasste Abmessungen (Türrohrrahmen als Bohrschablone nutzbar)
- Einfach in der Höhe justierbar
- Stabilisiert den Türausschnitt
- Verdeckt die Schnittkante
- Durch das Regendach
 - steht kein Schmutz auf der Dichtung
 - ist die Scheibe gesichert gegen Ausheben
 - fällt kein Schmutz und läuft keine Flüssigkeit beim Öffnen hinter das Fenster
- Rahmenprofil in der Höhe 30 mm oder 60 mm

2. Sichtscheibe:

- Aus Einscheiben-Sicherheitsglas:
 - hohe Resistenz gegen Lösungsmittel und Kratzer
 - antistatisch
 - geringere Verletzungsgefahr bei Bruch
- Vorreiberverschluss mit Doppelbart-Einsatz, austauschbar gegen Verschluss-Einsätze, Ausführung A und Profilhalbzylinder im Verschluss-System Ergoform-S (nicht bei 2735.500 und .560)
- Scharnier mit 180° Öffnungswinkel, leicht einzuhängen

Material:

- Aluminium-Strangpressprofile mit Zink-Druckguss-Eckstücken und Einscheiben-Sicherheitsglas

Oberfläche:

- Grundrahmen: pulverbeschichtet RAL 7035
- Scharnier- und Verschluss-Profil: eloxiert, natur

Schutzart IP nach IEC 60 529:

- IP 54

Hinweis:

- Nicht zur Außenaufstellung geeignet

30-er Profil

Passend für Schränke mit Breite mm	Fensterabmessung außen mm		Best.-Nr.
	B	H	
600	500	270	2735.500
		370	2735.510
		470	2735.520
		570	2735.530
800	700	270	2735.560
		370	2735.570
		470	2735.580
		570	2735.590
		670	2735.250

60-er Profil

Passend für Schränke mit Breite mm	Fensterabmessung außen mm		Best.-Nr.
	B	H	
600	500	370	2736.510
		470	2736.520
		570	2736.530
		670	2736.540
800	700	670	2736.500

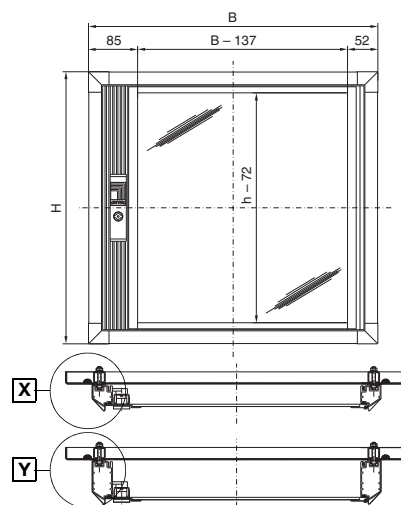

Sichtfläche (B - 137) um 16,5 mm zur Scharnierseite versetzt

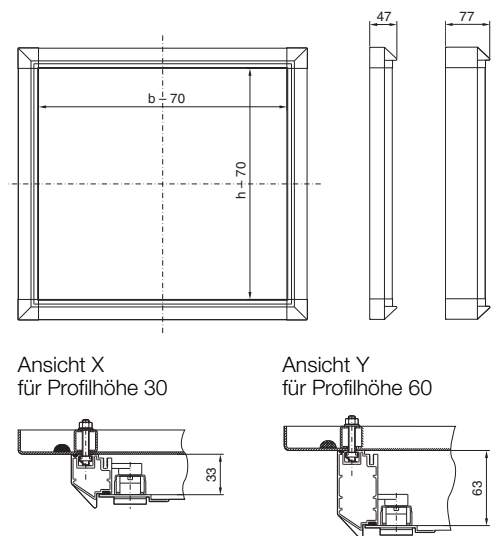

Sichtfenster

Edelstahl

Serienmäßig ausgestattet mit innenliegenden 130°-Scharnieren und umlaufender Dichtung. Der Doppelbart-Verschluss-Einsatz ist austauschbar gegen Verschluss-Einsätze 27 mm, Ausführung A, Ausführung A.

Material:

- Edelstahl 1.4301 (AISI 304)
- Einscheiben-Sicherheitsglas

Schutzart IP nach IEC 60 529:

- IP 54

Lieferumfang:

- Inkl. Befestigungsmaterial

Breite mm	Höhe mm	Tiefe mm	Best.-Nr.
522	600	38	2793.560



Zubehör:

- Verschluss-Einsätze 27 mm, Ausführung A, siehe Seite 133

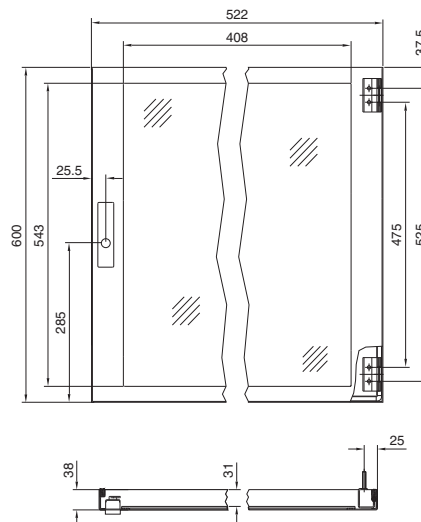

Beschriftungsleiste

Zur individuellen Gestaltung der Feldbezeichnungen auf der Tür, inkl. Klarsicht-Schutzfolie und Befestigungsmaterial.

Für Textstreifen:

Breite: Schrankbreite - 150 mm

Höhe: 29 mm

Stärke: 0,75 mm

Farbe:

- RAL 7035

Für Schrankbreite mm	Best.-Nr.
600	8618.450
800	8618.451



Tastaturen, Ablagen und Schubladen



Klapplade

für Tastatur und Mouse

- Zum Einbau in
- 600 und 800 mm breite Türen
 - 19"-Schwenkrahmen und -Schränke

Serienmäßiger Doppelbart-Verschluss-Einsatz austauschbar gegen Verschluss-Einsätze 27 mm, Ausführung A und Sicherheitszylinder 2571.000

Material:

- Klappe: Stahlblech
- Seitenteile: Aluminium-Guss
- Wanne: Aluminium-Strangpressprofil

Oberfläche:

- Klappe, Seitenteile: Strukturlack
- Wanne: natur eloxiert

Farbe:

- Klappe, Seitenteile: RAL 7035

Schutzart nach IEC 60 529:

- IP 55

Schutzart NEMA:

- NEMA 12

+ Zubehör:

- Ablage für Mousepad, ausziehbar, siehe Seite 142

Montageausschnitt

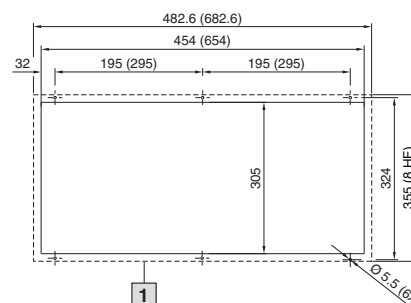

1 Auflagefläche

Für Türbreite mm	Außenmaß B x H x T mm	Einbautiefe mm	Max. Tastaturgröße B x H x T mm	Best.-Nr.
600	482,6 (19") x 355 (8 HE) x 126	93	405 x 45 x 245 405 x 45 x 190 ¹⁾	2379.600
800	682,6 x 355 (8 HE) x 126	93	605 x 45 x 245 605 x 45 x 190 ¹⁾ 475 ¹⁾ x 45 x 245	2379.800

¹⁾ Max. Tastaturgröße mit Halter für Mouse



Ablage für Mousepad, ausziehbar

mit Mouse-Halter

Zum Anschrauben in der Klapplade 2379.600/2379.800, siehe Seite 142.

Passend für alle gängigen Mousepads bis 250 x 205 mm.

Farbe:

- RAL 7035

Lieferumfang:

- Inkl. Befestigungsmaterial

VE	Best.-Nr.
1 St.	2379.900

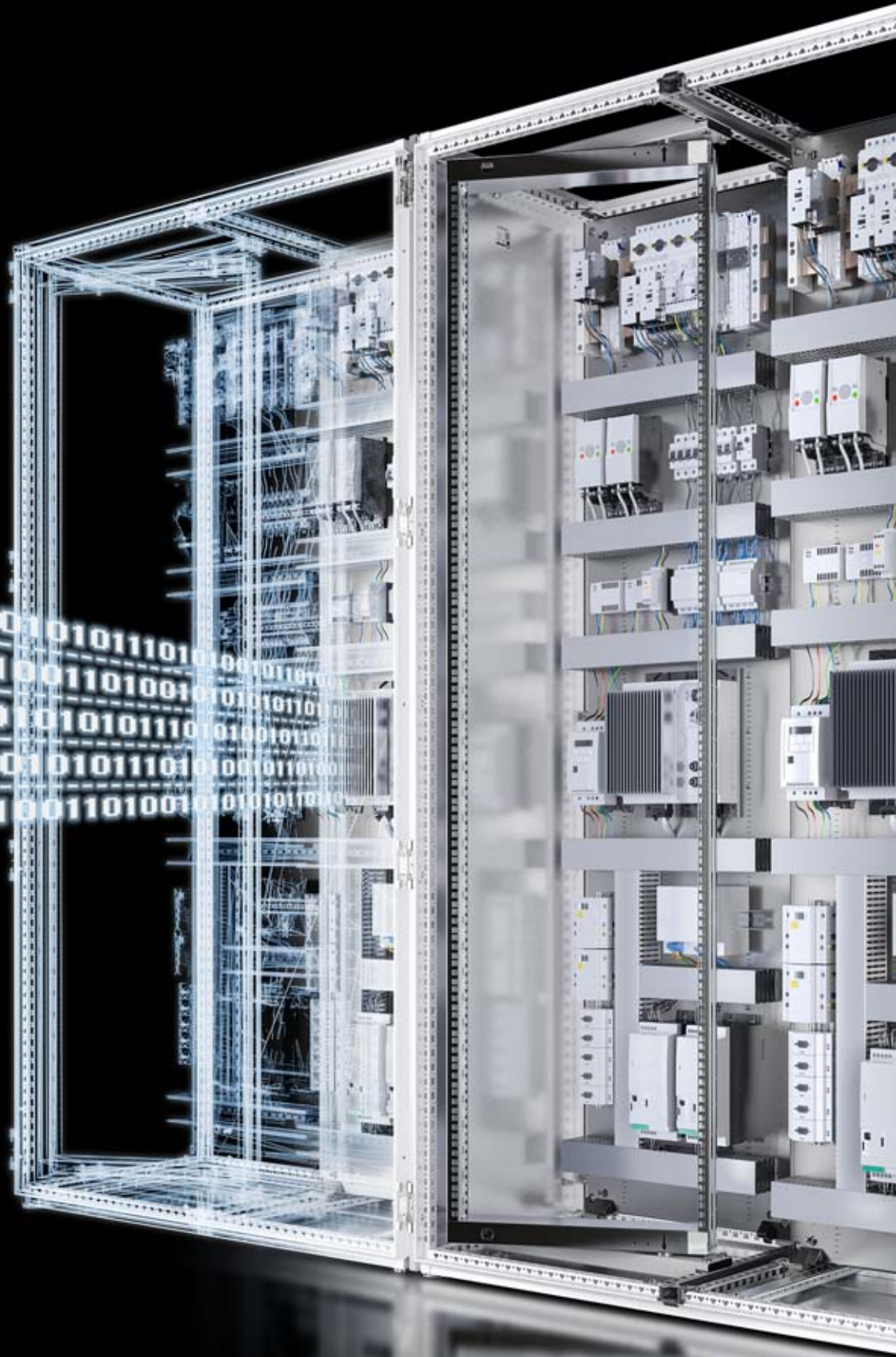



Transportösen

Die serienmäßige Dachbefestigungsschraube kann für den Krantransport leicht gegen Transportösen ausgetauscht oder bei angereichten Schränken mit dem Kombiwinkel kombiniert werden. Der automatische Potenzialausgleich bleibt bei beiden Varianten erhalten.



Distanzstück

Zur einfachen Belüftung des Schrankes stehen Distanzstücke in drei verschiedenen Höhen zur Verfügung.



Staubschutzleiste

Die Staubschutzleiste verhindert Schmutzablagerungen auf der Tür Oberkante und in dem Zwischenraum zwischen Tür und dem horizontalen Schrankprofil. Zusätzlich bietet die integrierte Klarsichtfolie die einfache Möglichkeit einer individuellen Beschriftung oder eines Brandings des Schrankmoduls.



Wandhalter

Bei Schränken mit geringer Tiefe oder mit schwerer Bestückung in der Tür oder einem Schwenkrahmen sorgen die Wandhalter für einen sicheren Stand.



Druckstopfen

Mit dem Druckstopfen kann eine Druckentlastungsfunktion zur Einhaltung des Personenschutzes bei Störlichtbogensicherheit nach IEC/TR 61 641 nachgerüstet werden.



System-Chassis

Die Nutzung der Standard-Chassis, auch zur Unterstützung von Dach und Seitenwänden, vereinfacht Engineering und Montage und entlastet das Teilelager.



Aufsatzmodul

Das Aufsatzmodul bietet schnell und einfach zusätzlichen Raum von 200 mm in der Höhe für schrankübergreifende Sammelschienen-Systeme oder einen Kabelrangiererraum im Dachbereich. Für die einfache Kabelführung und Verblendung kann auch das Sockel-System VX eingesetzt werden.



Dach

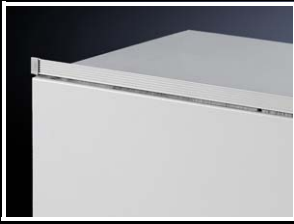

Staubschutzleiste

Als Schutz vor Staubablagerungen auf der Türoberkante und zwischen Tür und oberem horizontalem Schrankprofil. Die Staubschutzleiste bietet Raum für die Unterbringung von Beschriftungen oder Firmen-Logos.

Farbe:

- RAL 7035

Lieferumfang:

- Inkl. Klarsicht-Schutzfolie für Textstreifen (Höhe 29,5 mm)
- Inkl. Befestigungsmaterial

Länge mm	VE	Best.-Nr.
600	1 St.	2424.100
800	1 St.	2425.100
1000	1 St.	2427.100
1200	1 St.	2426.100

Hinweis:

- Auch in Kombination mit Abdeckung Anreihung, oben verwendbar, siehe Seite 116



Aufsatzmodul

Als Kabelrangierraum für Kabelzufuhr von oben oder zur Energieverteilung mit Sammelschienen-Systemen über angereihte Schränke. Das serienmäßige Dachblech wird zum oberen Abschluss verwendet. Bei montiertem Aufsatzmodul wird der Schrank um 200 mm erhöht.

Ausbau-Zubehör für oben und unten, siehe untenstehende Grafik und Erläuterung.

Material:

- Stahlblech, 1,5 mm

Oberfläche:

- Lackiert, Strukturlack

Farbe:

- RAL 7035

Schutzart IP nach IEC 60 529:

- IP 55

Schutzart NEMA:

- NEMA 12

Für Schränke		VE	Best.-Nr.
Breite (B) mm	Tiefe mm		
600	600	1 St.	8618.501
800	600	1 St.	8618.511
1000	600	1 St.	8618.521
1200	600	1 St.	8618.531

Lieferumfang:

- 1 Rahmenmodul
- 2 Blenden (vorne und hinten)
- 8 Halterungen mit automatischem Potenzialausgleich
- Inkl. Befestigungsmaterial

! Zusätzlich wird benötigt:

- Seitenwand für Aufsatzmodul 8618.540, siehe Seite 147

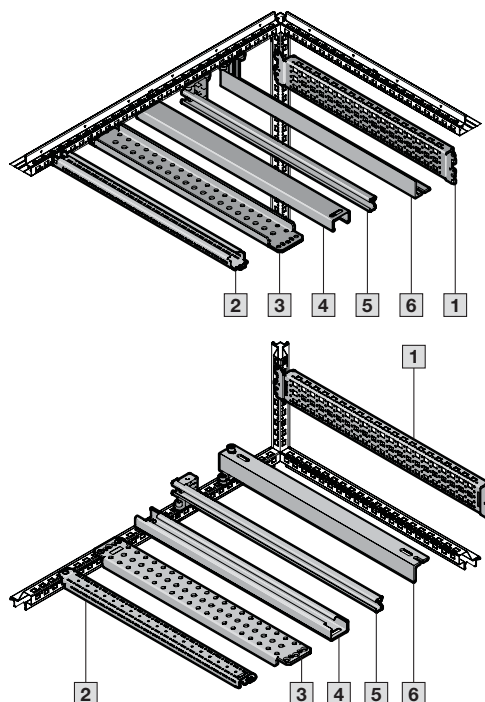
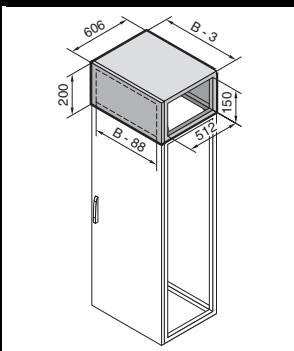

+ Zubehör:

Bezeichnung	Seite
1 System-Chassis 23 x 64 mm (für innere Ebene)	166
2 Montagewiseite 18 x 39 mm	168
3 Tragschiene 75 x 20 mm	170
4 Tragschiene 48 x 26 mm	169
5 C-Profileschiene 30/15	169
6 Kabelabfangschiene	206

Seitenwand

für Aufsatzmodul

Zum seitlichen Verschluss eines Aufsatzmoduls oder einer angereichten Kombination.

Material:

– Stahlblech, 1,5 mm

Oberfläche:

– Lackiert, Strukturlack

Farbe:

– RAL 7035

Lieferumfang:

– Inkl. Befestigungsmaterial

VE	Best.-Nr.
2 St.	8618.541



Distanzstück

für Dachblech

Für die Anhebung des Daches zur Belüftung, in drei verschiedenen Höhen.

Gewinde: M12

Material:

– Sechskantprofilstahl

Oberfläche:

– Verzinkt

Lieferumfang:

– Inkl. Befestigungsmaterial

Höhe mm	VE	Best.-Nr.
10	4 St.	2422.000
20	4 St.	2423.000
50	4 St.	7967.000



Transportösen

Für den Krantransport der Schaltschränke.

Gewinde: M12

Lieferumfang:

– 4 Transportösen M12
– 4 Dichtfächerscheiben A 12.5

Material	VE	Best.-Nr.
Stahlblech verzinkt C 15E	4 St.	4568.000
Edelstahl 1.4301 (AISI 304)	4 St.	4568.500



Wandhalter

Zur dachseitigen Wandbefestigung von Schränken mit geringer Tiefe und z. B. schwerer Bestückung der Tür oder eingebautem Schwenkrahmen.

Material:

– Stahlblech

Oberfläche:

– Verzinkt

VE	Best.-Nr.
4 St.	4595.000



Dach

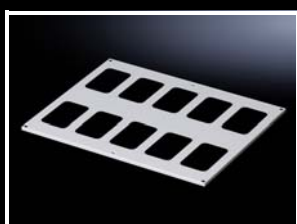

Dachblech

Für Schränke ohne Dachblech sowie zum Austausch gegen das Seriidach.

Material:

- Stahlblech, 1,5 mm

Oberfläche:

- Strukturlack

Farbe:

- RAL 7035

Lieferumfang:

- Inkl. Befestigungsmaterial

Schutzart IP 55, geschlossen

Für Schränke		VE	Best.-Nr.
Breite mm	Tiefe mm		
400	600	1 St.	9681.646
600	600	1 St.	9681.666
800	600	1 St.	9681.686
400	800	1 St.	9681.648
600	800	1 St.	9681.668
800	800	1 St.	9681.688
600	1000	1 St.	9681.660
800	1000	1 St.	9681.680
600	1200	1 St.	9681.662
800	1200	1 St.	9681.682

Zubehör:

Druckstopfen, siehe Seite 149

Transportöse, siehe Seite 147

Schutzart IP 2X, mit Belüftungsöffnung, Aufbauhöhe: 72 mm

Für Schränke		VE	Best.-Nr.
Breite mm	Tiefe mm		
400	600	1 St.	9681.846
600	600	1 St.	9681.866
800	600	1 St.	9681.886
1000	600	1 St.	9681.806
1200	600	1 St.	9681.826
400	800	1 St.	9681.848
600	800	1 St.	9681.868
800	800	1 St.	9681.888
1000	800	1 St.	9681.808
1200	800	1 St.	9681.828

Für Kabeleinführungsflansche

Für Schränke		Benötigte Anzahl Flansche	VE	Best.-Nr.
Breite mm	Tiefe mm			
600	400	2	1 St.	9681.564
850	400	3	1 St.	9681.594
1100	400	4	1 St.	9681.514
400	600	3	1 St.	9681.546
600	600	4	1 St.	9681.566
800	600	8	1 St.	9681.586
850	600	6	1 St.	9681.596
1100	600	8	1 St.	9681.516
400	800	4	1 St.	9681.548
600	800	8	1 St.	9681.568
800	800	8	1 St.	9681.588

Zusätzlich wird benötigt:

Kabeleinführungsflansche, siehe Seite 149

Zubehör:

Transportöse, siehe Seite 147

Druckstopfen für Dachblech

Zur Umrüstung des Dachbleches IP 55 zum Dachblech mit Druckentlastungsfunktion. Die Druckentlastungsfunktion ist für die Einhaltung des Personenschutzes bei der Störlichtbogensicherheit nach IEC/TR 61 641 unbedingt erforderlich. Nach Montage der Druckstopfen wird eine Schutzart von IP 54 erreicht.

Material:

– Polyamid

Lieferumfang:

– Inkl. 4 Warmaufkleber
– Inkl. Dichtung

VE	Best.-Nr.
4 St.	9674.790

Hinweis:

- Für ein Dachblech sind 2 Druckstopfen sowie 1 Warmaufkleber erforderlich
- Die Grenzwerte zur Einhaltung der Störlichtbogensicherheit sind abhängig von dem verwendeten Sammelschienensystem
- Zur Erreichung der Störlichtbogenklasse A (Personenschutz) und -klasse B (Personen- und Anlagenschutz) gemäß IEC/TR 61 641 eignen sich die Störlichtbogen-Kits 9686.400 – 9686.430.
Weitere Informationen finden Sie im Internet.



Kabeleinführungsflansch für Dachblech

Zur einfachen und sicheren Kabeleinführung im Dachblech.

Außenabmessung: 250 x 160 mm

Farbe:

– RAL 7035

Schutzart IP nach IEC 60 529:

– IP 55

Lieferumfang:

– Inkl. Dichtung

Ausführung	Material	VE	Best.-Nr.
1 14 x M25/32	Isolierstoff	1 St.	9665.750
2 2 x M25/32/40, 1 x M32/40/50, 2 x M40/50/63	Isolierstoff	1 St.	9665.760
3 mit Dichtungsmembranen 32 x Ø 7 – 16 mm, 4 x Ø 10 – 20 mm, 3 x Ø 14 – 26 mm	Isolierstoff	1 St.	9665.770
4 mit Einführsstutzen bis Ø 66 mm	Isolierstoff	1 St.	9665.780
5 geschlossen	Stahlblech, lackiert	4 St.	9665.785

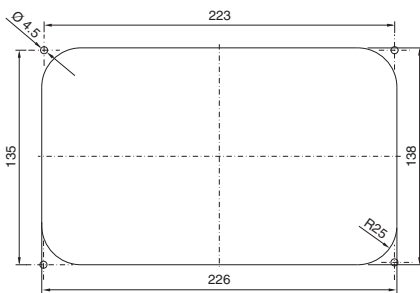

Ausschnittmaße für 9665.750 bis 9665.785





Erdung

Die Schlüssellochöffnung ermöglicht die einfache nachträgliche Erdung der Montageplatte von vorne im eingebauten Zustand ohne Schraube oder Mutter hinter der Montageplatte halten zu müssen.



Transport

Zum Transport oder bei hohen dynamischen Belastungen kann die Montageplatte leicht zusätzlich oben und unten mit einer Schraubbefestigung gesichert werden.



Einbaumöglichkeiten

Der Einbau der Montageplatte in den Schrank ist von allen Seiten möglich. Es können bis zu drei Montageplatten gleichzeitig in einen Schrank eingebaut werden, auch eine Montage Rücken an Rücken ist machbar. So kann z. B. ein Schaltschrank mit einer Tür statt Rückwand platzsparend von vorne und hinten bestückt werden.

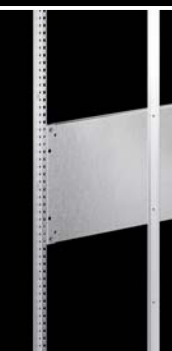

Tiefenverstellung

Die Montageplatte ermöglicht eine unkomplizierte Tiefenverstellung im 25 mm-Maßraster über Gleitstücke und die patentierte Montageplattenfixierung oben. Mit einem speziellen Einbausatz lässt sich die Montageplatte nochmals um 20 mm in der Tiefe versetzen sowie bestückte Montageplatten auch von hinten einbauen.

Systemteilung

Teilt die Schrankbreite in zwei Bereiche. Somit können z. B. in 1200 mm breiten Schränken Montageplatten, Kabelabfangschienen oder Schwenkrahmen von 600 mm breiten Schränken eingebaut werden.

Montagefläche

In der hintersten Einbaustellung bildet die Montageplatte mit dem Schrankrahmen eine durchgehende Einbaufläche. In vorgezogener Stellung übernimmt diese Aufgabe ein separates Montageplatten-Zwischenstück.

Teilmontageplatten

Die Teilmontageplatten schaffen schnell und flexibel zusätzliche Montageflächen in allen Schrank-ebenen. Dabei ist ein Einsatz als Geräteboden und sogar eine Schamierung möglich, damit die dahinterliegende Montageebene zugänglich bleibt. Selbst ein Einsatz am Türrohrrahmen ist realisierbar. Die Schlüsselockbefestigung sorgt hierbei für eine extrem schnelle und gefahrlose Montage durch einfaches Einhängen und Sichern.



Innenausbau

Montageplatten



Einbaupositionen

Die im Lieferumfang der Schränke enthaltene Montageplatte sowie die als Zubehör erhältlichen

- Montageplatten-Zwischenstücke
- Teilmontageplatten
- etc.

können extrem flexibel im Schrank eingesetzt werden. Hierdurch kann für jede Anwendung die ideale Einbauposition erreicht werden.

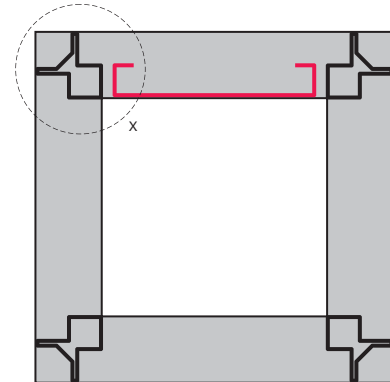

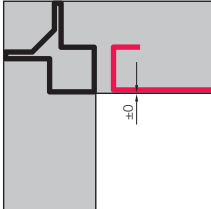
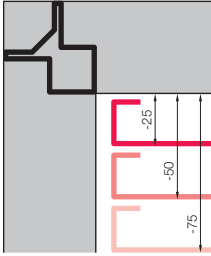
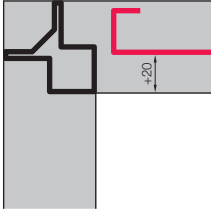
Detail X	Einbauposition Montageplatte	Funktion	Nutzen
	Fluchtend mit dem Schrankrahmen Position: ± 0 mm	Bei Schränken mit Montageplatte enthalten	Montageplatte und Schrankrahmen bilden auf gleicher Tiefe eine durchgehende Montagefläche. Der Schrankrahmen kann problemlos überbaut und zur Befestigung von Kabelkanälen, Tragschienen etc. genutzt werden. Die nutzbare Montagebreite vergrößert sich hierdurch je nach Schrankauswahl um bis zu 25 %.
	Vorgezogen vor dem Schrankrahmen im 25 mm-Maßraster Position: -25 mm -50 mm -75 mm etc.	Bei Schränken mit Montageplatte enthalten	Schafft Platz hinter der Montageplatte für den Einbau von Komponenten oder zur Kabelführung. Ideal, wenn der Schwerpunkt von Einbauten näher zur Schrankmitte eingestellt werden soll oder wenn z. B. für den Einbau eines Hauptschalters ein kurzer Abstand zur Tür erforderlich ist. Der Abstand zwischen Montageplatte zur Tür verringert sich gegenüber der bündigen Einbauposition im 25 mm-Maßraster.
	Zurückversetzt hinter dem Schrankrahmen Position: +20 mm	Über Multifunktions-Einbausatz für Montageplatte 8617.370, siehe Seite 156	Für die maximale Ausnutzung der Einbautiefe im Schaltschrank. Speziell, wenn tiefe Einbauten in einem einzelnen Schrank, wie z. B. Frequenzumrichter, eine größere Tiefe der ganzen Schrankreihe zur Folge hätten. Die Einbautiefe im Schrank erhöht sich gegenüber der fluchtenden Einbauposition um 20 mm.

Montageplatten-Zwischenstück

Für die durchgehende Montagefläche in Anreihkombinationen, wenn die Montageplatte in vorgezogener Position eingebaut ist.

Material:

- Stahlblech, 2 mm

Oberfläche:

- Verzinkt

Lieferumfang:

- Inkl. Befestigungsmaterial

Für Schrankhöhe mm	VE	Best.-Nr.
1800	1 St.	4590.700
2000	1 St.	4591.700
2200	1 St.	4592.700



Detail	Einbauposition Montageplatte	Nutzen
	Vorgezogen vor dem Schrankrahmen im 25 mm-Maßraster Position: -25 mm -50 mm -75 mm etc.	Die nutzbare Montagebreite vergrößert sich hierdurch je nach Schrankauswahl um bis zu 25 %.

Montageplatten-Fixierung

Typ A

Zum zusätzlichen Abfangen und zum Reduzieren von möglichen Schwingungen der Montageplatte. Einfache Montage direkt am Schrankrahmen. Die Montageplatte rastet bei Einbau selbsttätig in die Montageplatten-Fixierung ein. Die Montageplatten-Fixierung Typ A hält die Vorderseite der Montageplatte für uneingeschränkte Nutzung vollkommen frei, sie ist bei ausgebauter Montageplatte ohne Demontage der Rückwand von vorne montierbar.

VE	Best.-Nr.
5 St.	8617.353

Material:

- Federstahl

Lieferumfang:

- Sicherungsclip
- Inkl. Befestigungsmaterial



Detail	Einbauposition Montageplatte	Einbaumöglichkeit	Befestigung zur Montageplatte
	Fluchtend mit dem Schrankrahmen Position: ±0 mm, von hinten montiert	Montage jeweils links und rechts an der Montageplatte	Eingerastet
	Fluchtend mit dem Schrankrahmen Position: ±0 mm, von vorne montiert	Montage jeweils links und rechts an der Montageplatte auf halber Höhe	Eingerastet

Innenausbau

Montageplatten



Montageplatten-Fixierung

Typ B

Zum zusätzlichen Abfangen und zum Reduzieren von möglichen Schwingungen der Montageplatte. Einfache Montage direkt am Schrankrahmen oder an System-Chassis 23 x 64 mm. Die Montageplatte kann wahlweise mit der Montageplatten-Fixierung fest verschraubt oder formschlüssig gesteckt werden. Je nach Einbausituation umgreift die Montageplatten-Fixierung Typ B die Montageplatte geringfügig oder hält die Vorderseite der Montageplatte für uneingeschränkte Nutzung vollkommen frei. Der Anbau ist je nach Situation von vorne oder hinten möglich.

VE	Best.-Nr.
10 St.	8617.351

Material:

– Stahlblech

Oberfläche:

– Verzinkt, chromatiert

Lieferumfang:

– Inkl. Befestigungsmaterial



Zubehör:

– System-Chassis 23 x 64 mm für die innere Ebene, siehe Seite 166

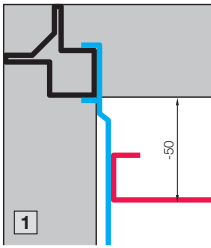
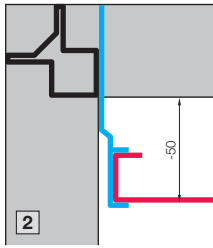
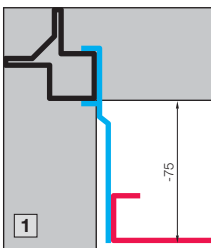
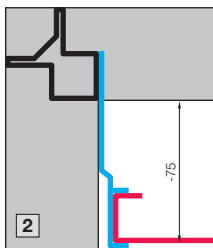
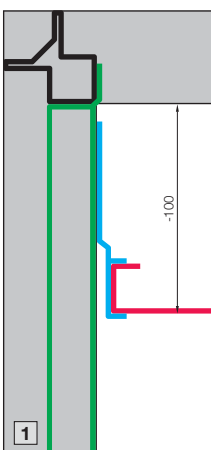
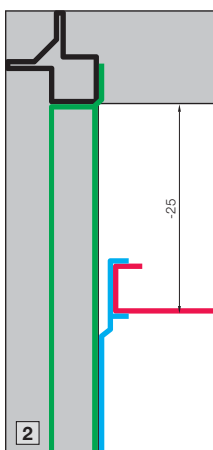
Detail	Einbauposition Montageplatte	Einbaumöglichkeit	Befestigung zur Montageplatte
	Vorgezogen vor dem Schrankrahmen Position: -50 mm	1 2 St. pro Schrank/ Montageplatte, seitlich auf halber Höhe der Montageplatte	Verschraubt
	Vorgezogen vor dem Schrankrahmen Position: -50 mm	2 Umlaufend zwischen Schrank und Montageplatte in beliebiger Anzahl	Gesteckt
	Vorgezogen vor dem Schrankrahmen Position: -75 mm	1 2 St. pro Schrank/ Montageplatte, seitlich auf halber Höhe der Montageplatte	Verschraubt
	Vorgezogen vor dem Schrankrahmen Position: -75 mm	2 Umlaufend zwischen Schrank und Montageplatte in beliebiger Anzahl	Gesteckt
	Vorgezogen vor dem Schrankrahmen 1 Position: -100 mm oder größer	Umlaufend zwischen Schrank und Montageplatte in beliebiger Anzahl. Je Montageplatten-Fixierung wird ein System-Chassis 23 x 64 mm passend zur Schranktiefe benötigt.	Gesteckt
	2 Position: -25 mm oder größer		

Montageplatten-Fixierung

Typ C

Zum zusätzlichen Abfangen und zum Reduzieren von möglichen Schwingungen der Montageplatte. Einfache Montage direkt am Schrankrahmen. Die Montageplatte kann mit der Montageplatten-Fixierung formschlüssig gesteckt und verspannt werden. Die Montageplatten-Fixierung Typ C hält die Vorderseite der Montageplatte für uneingeschränkte Nutzung vollkommen frei, sie ist bei eingebauter Montageplatte und demontierter Rückwand von hinten montierbar.

VE	Best.-Nr.
10 St.	8617.352

Material:

- Stahlblech

Oberfläche:

- Verzinkt, chromatiert

Lieferumfang:

- Inkl. Befestigungsmaterial



Detail	Einbauposition Montageplatte	Einbaumöglichkeit	Befestigung zur Montageplatte
	Fluchtend mit dem Schrankrahmen Position: ±0 mm	Umlaufend zwischen Schrank und Montageplatte in beliebiger Anzahl	Gesteckt, verspannt
	Vorgezogen vor dem Schrankrahmen Position: -25 mm	Umlaufend zwischen Schrank und Montageplatte in beliebiger Anzahl	Gesteckt, verspannt

Einbausatz

für Montageplatten Rücken an Rücken

Der minimale Abstand der Montageplatten zueinander schafft die Voraussetzung für maximale Aufbauten auf beiden Montageplatten.

Material:

- Stahlblech

Oberfläche:

- Verzinkt, chromatiert

VE	Best.-Nr.
1 St.	8617.360

! Zusätzlich wird benötigt:

- Zweite Montageplatte, passend zur Schrankabmessung, siehe Rittal Ersatzteilliste unter www.rittal.de

+ Zubehör:

- Bei Schränken mit Rückwand kann für den optimalen Zugang zur hinteren Montageplatte folgendes eingesetzt werden: Sichttür anstelle Rückwand, siehe Seite 120 Schloss- und Nebentür 8618.120, für Schrankabmessung B x H = 800 x 2000 mm, siehe Seite 120



Innenausbau

Montageplatten

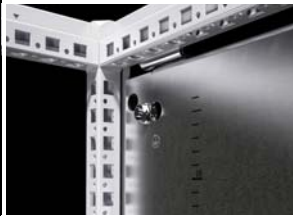

Multifunktions-Einbausatz für Montageplatte

Zum Einbau der Montageplatte von der Schrankrückseite

- Einbauposition fluchtend mit dem Schrankrahmen, Position ± 0
- Im Servicefall ist die Montageplatte von vorne und hinten entnehmbar

Für 20 mm mehr Einbautiefe im Schaltschrank

- Einbauposition zurückversetzt hinter dem Schrankrahmen, Position +20 mm

Zur zusätzlichen Verschraubung der Montageplatte

- Für alle Einbaupositionen

VE	Best.-Nr.
1 St.	8617.370

Material:

- Stahlblech

Oberfläche:

- Verzinkt, chromatiert

Lieferumfang:

- Inkl. Befestigungsmaterial

Gleitschiene

für Montageplatte

Zum seitlichen Einschieben der Montageplatte. Die Montage erfolgt in vorgezogener Einbauposition.

Material:

- Stahlblech

Oberfläche:

- Verzinkt

Lieferumfang:

- Inkl. Befestigungsmaterial

Für Schrankbreite mm	VE	Best.-Nr.
600	2 St.	8617.400
800	2 St.	8617.401
1000	2 St.	8617.403
1200	2 St.	8617.402

Querverstrebung

für Montageplatten

Zusätzliche horizontale Querverstärkung zur Schwingungsdämpfung und/oder nachträglichen Stabilisierung der breiten Montageplatten. Diese Verstrebung kann auch als Befestigungshilfe für schwere Bauelemente genutzt werden.

Material:

- Stahlblech

Oberfläche:

- Verzinkt

Lieferumfang:

- 2 Profile

Für Schrankbreite mm	Best.-Nr.
1200	4333.120
1600	4333.160
1800	4333.180

Teilmontageplatte

Zur Aufnahme von zusätzlichen Komponenten im Schaltschrank. Teilmontageplatten können extrem flexibel eingesetzt werden und bieten somit die Plattform für unterschiedlichste Anwendungen. Der Einbau kann wahlweise stehend als vertikale Montagefläche oder flach liegend als horizontaler Boden erfolgen. Die Befestigung erfolgt entweder direkt am Schrankprofil oder, z. B. bei vorgezogenem Aufbau, über System-Chassis an beliebiger Montageebene im Schrank. Bei mehrstufigem Einbau hintereinander können Teilmontageplatten, für den schnellen Zugang zu den dahinter liegenden Ebenen, über die Scharnierbefestigung 8617.650 schwenkbar ausgeführt werden.

Material:

- Stahlblech, 2,5 mm

Oberfläche:

- Verzinkt

Lieferumfang:

- Inkl. Befestigungsmaterial

Hinweis:

- Je nach Einbausituation werden zusätzliche Teile wie z. B. System-Chassis benötigt, siehe hierzu Einbaubeispiel Seite 158



Zubehör:

- System-Chassis für innere und äußere Ebene, siehe Seite 166
- Scharnierbefestigung 8617.650, siehe Seite 159

Einbaubeispiele:

Siehe Seite 158



Zum Einbau in										Türbreite mm	Abmessung mm	VE	Best.-Nr.
Schrankbreite mm					Schranktiefe (seitlich) mm								
400	600	800	1000	1200	400	500	600	800					
■	■				■		■			600	500 x 300	1 St.	8617.510
	■					■	■			600	500 x 400	1 St.	8617.520
	■						■			600	500 x 500	1 St.	8617.530
	■	■					■	■		600	500 x 700	1 St.	8617.540
	■						■			600	500 x 775	1 St.	8617.550
■		■			■			■		800	700 x 300	1 St.	8617.560
		■				■		■		800	700 x 400	1 St.	8617.570
		■						■		800	700 x 700	1 St.	8617.580
■			■		■					1000	900 x 300	1 St.	8617.590
			■			■				1000	900 x 400	1 St.	8617.600
	■		■				■			1000	900 x 500	1 St.	8617.610
■				■	■					–	1100 x 300	1 St.	8617.620
				■		■				–	1100 x 400	1 St.	8617.630
	■			■			■			–	1100 x 500	1 St.	8617.640

Innenausbau

Montageplatten

Einbaubeispiele

Vollausbau in Breite/Tiefe

Teilmontageplatte 100 mm kleiner als das Nennmaß des Schaltschranks wählen.
Eine Teilmontageplatte mit der Abmessung 500 x 700 mm kann somit in Schaltschränke mit Nennmaß 600 und 800 mm eingebaut werden.

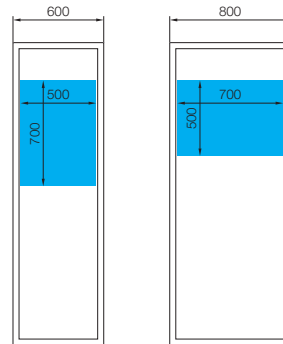

Vollausbau, vorgezogen in Breite/Tiefe

Für vorgezogenen Einbau sind System-Chassis für innere oder äußere Montageebene entsprechend der Schranktiefe erforderlich.

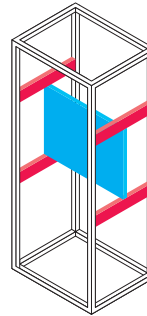

Vollausbau in Höhe

Summe aller Teilmontageplatten 100 mm kleiner als das Nennmaß des Schaltschranks wählen.
In einen 2000 mm hohen Schaltschrank können somit in Summe max. 1900 mm Teilmontageplatten eingebaut werden.

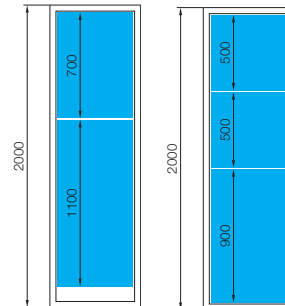

Teilausbau

! Zusätzlich wird benötigt:

- System-Chassis 23 x 64 mm **(A)** passend zur Schrankbreite oder -tiefe, siehe Seite 166
- System-Chassis 23 x 64 mm **(B)** passend zur Schrankhöhe, siehe Seite 166

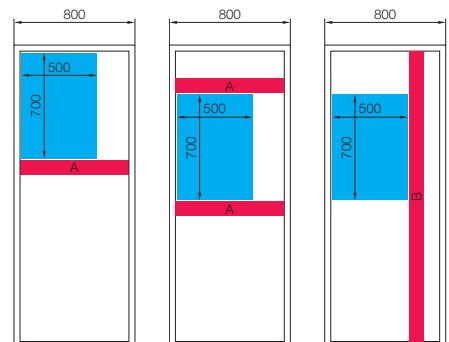

Türeinbau

Teilmontageplatte 100 mm kleiner als das Nennmaß des Schaltschranks wählen.
Eine Teilmontageplatte mit der Abmessung 500 x 700 mm kann somit am Türrohrrahmen von Schaltschränken mit Nennmaß 600 mm angebaut werden.

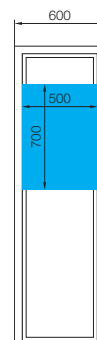

Scharnierbefestigung

für Teilmontageplatte

In Verbindung mit dem Einbausatz für Schwenkrahmen, klein, kann die Teilmontageplatte scharniert werden, sodass dahinterliegende Bauelemente im Servicefall erreicht werden können.

Einbaumöglichkeiten:

- Vorne am Rahmenprofil
- Zurückversetzt in Schranktiefe
- Seitlich in Verbindung mit scharnierter Seitenwand

Material:

- Stahl

Oberfläche:

- Verzinkt

Lieferumfang:

- Inkl. Befestigungsmaterial

VE	Best.-Nr.
1 St.	8617.650

! Zusätzlich wird benötigt:

- Einbausatz für Schwenkrahmen, klein, für Schrankbreite 600 mm (8619.600) oder 800 mm (8619.610), siehe Seite 210
- System-Chassis 23 x 64 mm entsprechend der Schranktiefe, siehe Seite 166



Beispiele

Jeweils in oberster oder unterster Position

vorne

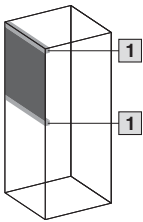

zurückversetzt

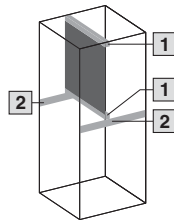

1 Einbausatz für Schwenkrahmen, klein

2 System-Chassis 23 x 64 mm
entsprechend der Schranktiefe

Jeweils in mittiger Position

vorne

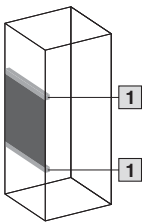

zurückversetzt

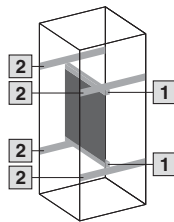

Innenausbau

Montageplatten



Teilmontageplatten-Halter

für Teilmontageplatte VX

Die Teilmontageplatte lässt sich mit dem Teilmontageplatten-Halter um 20 mm zurückversetzt hinter dem Schrankrahmen montieren sowie von außen direkt am Rahmen befestigen. Die Teilmontageplatte ist im Servicefall auch von innen entnehmbar.

Material:

- Stahlblech

Oberfläche:

- Verzinkt, chromatiert

Lieferumfang:

- Inkl. Befestigungsmaterial

VE	Best.-Nr.
4 St.	8617.655

Transportgriff

für Montageplatten

An einer beliebigen Position der seitlichen C-Kantung einsetzbar.

Dadurch

- Passend für unterschiedlich große Anwender
- Optimierte Kraftübertragung
- Einfaches Handling

VE	Best.-Nr.
2 St.	2415.500

Teilausbauplatte VX

Ermöglicht einen flexiblen und individuellen Innenausbau,
siehe Seite 162



Innenausbau

Montageplatten



Teilausbauplatte VX

Zur Aufnahme von zusätzlichen Komponenten im Schaltschrank. Teilausbauplatten können extrem flexibel eingesetzt werden und bieten somit die Plattform für unterschiedlichste Anwendungen. Die Befestigung erfolgt direkt am Schrankprofil. Für den individuellen Innenausbau sind in der Umkantung zusätzlich Systemlochungen vorhanden.

Material:

– Stahlblech, 1,5 mm

Oberfläche:

– Verzinkt

Lieferumfang:

– Inkl. Befestigungsmaterial

Abmessungen mm	VE	Best.-Nr.
500 x 400	1 St.	8617.660
500 x 600	1 St.	8617.661
600 x 400	1 St.	8617.662
600 x 600	1 St.	8617.663
800 x 400	1 St.	8617.664
800 x 600	1 St.	8617.665

Äußere Befestigungsebene



Innere Befestigungsebene

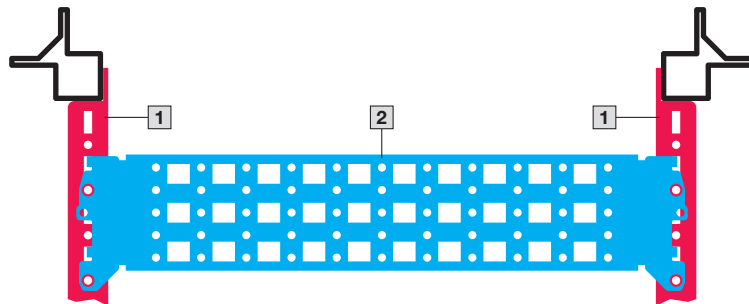

1 Teilausbauplatte

2 System-Chassis 23 x 64 mm





Schrankrahmen

Das patentierte Profil ist über alle Ebenen völlig symmetrisch und mit einer 25 mm-Systemlochung ausgestattet, die auch über mehrere Schränke hinweg durchgehend erhalten bleibt.

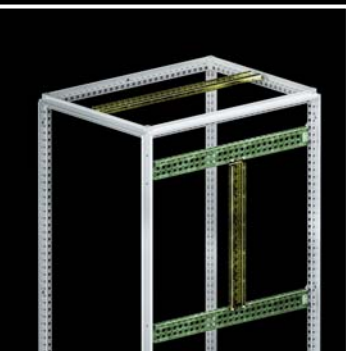
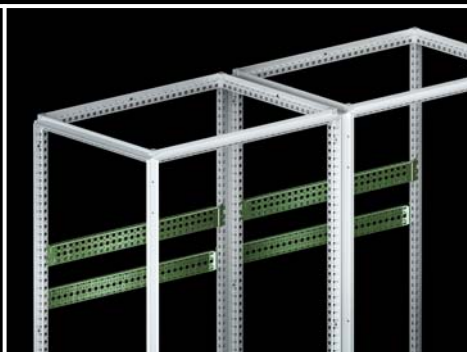
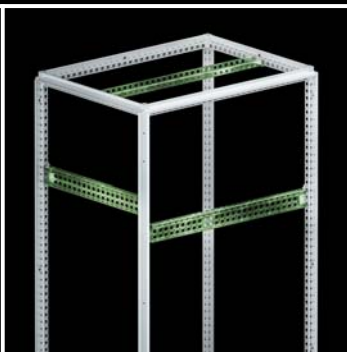
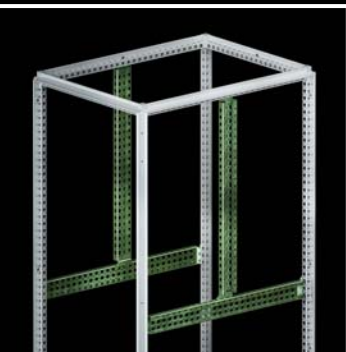
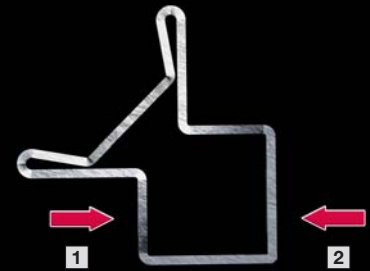

System-Chassis für die äußere Montageebene

Das Chassis kann wahlweise direkt am Schrankprofil oder auch in Kombination mit den System-Chassis der inneren Montageebene eingesetzt werden.

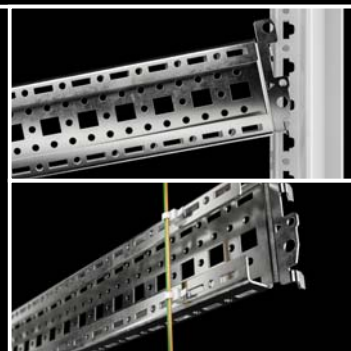

Käfigmutter

Die Käfigmutter M6 oder M8 trägt durch ihre ergonomische Form und den integrierten automatischen Potenzialausgleich zu einer hohen Arbeitssicherheit bei. Sie kann sowohl an allen Ebenen des Schrankprofils des VX25 als auch in allen Chassis mit Vierkantlochung 12,5 x 11 mm eingesetzt werden.



Zwei Montageebenen

Die beiden Montageebenen im Abstand von 25 mm zueinander ermöglichen höchste Flexibilität und Platzausnutzung für den Innenausbau.

- 1 Äußere Montageebene
- 2 Innere Montageebene

System-Chassis für die innere Montageebene

Mit dem System-Chassis kann der Systemausbau im 25 mm-Maßraster auf allen Ebenen des VX25 realisiert werden – sogar über Schrankgrenzen hinweg. In der Systemlochung sind auf drei Ebenen Käfigmütern bis M8 einsetzbar. So können eigene Komponenten mit metrischen Schrauben sicher befestigt werden. Ebenso ist eine direkte Befestigung zum horizontalen Schrankprofil möglich.

System-Chassis für die äußere Montageebene

Das Chassis kann auch nachträglich noch, sogar bei bereits montierter Seitenwand, leicht eingebaut werden, da durch die abgerundeten Kanten ein Eindrehen des Chassis möglich ist. Die zusätzliche C-Kantung kann dabei als Abstützung von schweren Einbauten auf der Seitenwand bzw. dem Dach oder auch für die Befestigung von Kabelverbindern verwendet werden.

System-Chassis 14 x 39 mm

Das Chassis ermöglicht den ganz individuellen Innenausbau am serienmäßigen Türrohrahmen.

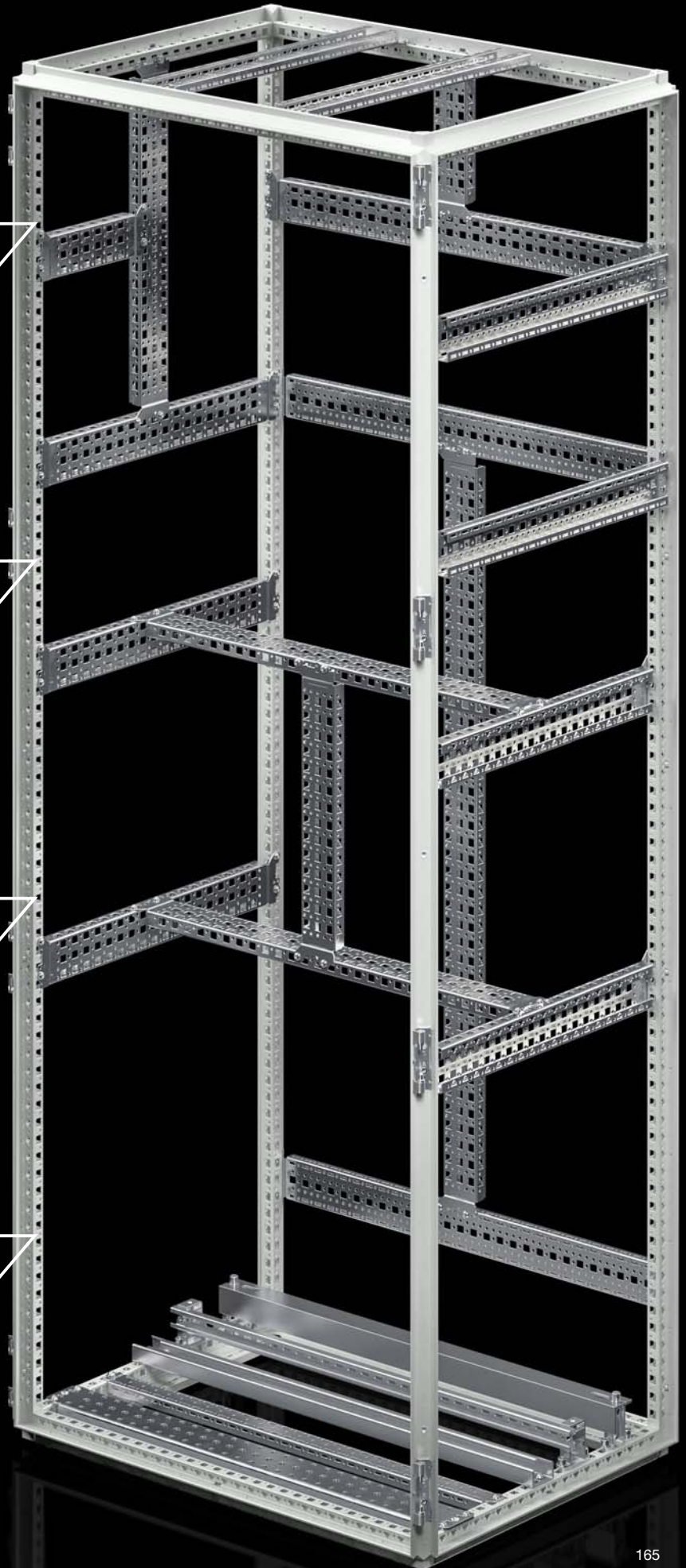

Innenausbau

Schienensysteme

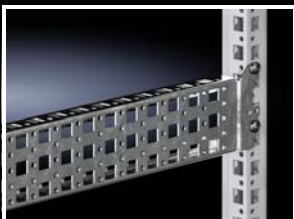
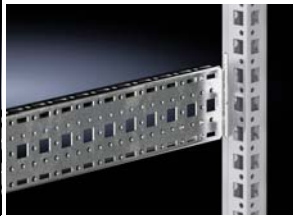

System-Chassis 18 x 64 mm

Für variablen und individuellen Innenausbau des Schrankgerüsts auf der äußeren Montageebene. Einfach von außen in die Systemlochung einhängen und verschrauben. Systemlochung an allen vier Seiten.

Einbaumöglichkeiten:

- Auf äußerer Montageebene am Schrankprofil
- Auf äußerer Montageebene zwischen zwei System-Chassis 23 x 64 mm

Material:

- Stahlblech

Oberfläche:

- Verzinkt

Lieferumfang:

- Inkl. Befestigungsmaterial

Für Schrankbreite/-höhe/-tiefe mm	VE	Best.-Nr.
300	4 St.	8617.000
400	4 St.	8617.010
500	4 St.	8617.020
600	4 St.	8617.030
800	4 St.	8617.040
1000	4 St.	8617.050
1200	4 St.	8617.060

+ Zubehör:

- Schrauben, siehe Seite 174
- Kabelbinder 2597.000, siehe Seite 207

System-Chassis 23 x 64 mm

Für variablen und individuellen Innenausbau des Schrankgerüsts auf der inneren Montageebene. Einfach in die Lochung einhängen und verschrauben. Systemlochung an allen vier Seiten. Oben und unten mit Lochung für Käfigmutter zur Befestigung eigener Komponenten über metrische Schrauben.

Einbaumöglichkeiten:

- Auf innerer Montageebene am Schrankprofil
- An baugleichen System-Chassis untereinander
- Sockel-System VX, in Breite und Tiefe in Verbindung mit Sockel-Ausbauwinkel

Material:

- Stahlblech

Oberfläche:

- Verzinkt

Lieferumfang:

- Inkl. Befestigungsmaterial

Für Schrankbreite/-höhe/-tiefe mm	VE	Best.-Nr.
300	4 St.	8617.100
400	4 St.	8617.110
500	4 St.	8617.120
600	4 St.	8617.130
800	4 St.	8617.140
1000	4 St.	8617.150
1200	4 St.	8617.160
1400	4 St.	8617.170
1600	4 St.	8617.180
1800	4 St.	8617.190
2000	4 St.	8617.200
2200	4 St.	8617.210

+ Zubehör:

- Schrauben, siehe Seite 174
- Kabelbinder 2597.000, siehe Seite 207
- Käfigmutter, siehe Seite 173
- Sockel-Ausbauwinkel, siehe Seite 95

Montage-Chassis 23 x 64 mm

Für variablen und individuellen Innenausbau des Schrankgerüsts auf der inneren Montageebene. Montage bündig zum Schrankrahmen. Dank zusätzlicher Montagehalterungen auch bei bereits eingebauter Montageplatte einsetzbar und vorbereitet für das individuelle Ablängen. Systemlochung an allen vier Seiten. Oben und unten mit Lochung für Käfigmutter zur Befestigung eigener Komponenten über metrische Schrauben.

Einbaumöglichkeiten:

- Auf innerer Montageebene am Schrankprofil
- Hochkant oder liegend zwischen zwei Chassis
- Zwischen zwei Chassis untereinander auf innerer Montageebene

Material:

- Stahlblech

Oberfläche:

- Verzinkt

Lieferumfang:

- 1 VE =
- 2 Montage-Chassis 23 x 64 mm
- 4 Montagehalterungen

Für Schrankbreite/-höhe/-tiefe mm	VE	Best.-Nr.
400	2 St.	8100.740
500	2 St.	8100.741
600	2 St.	8100.742
800	2 St.	8100.743
1200	2 St.	8100.745

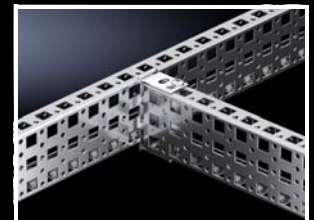
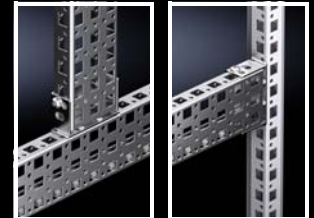
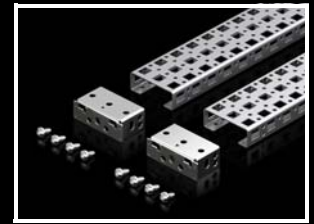

System-Chassis 23 x 89 mm

Für variablen und individuellen Innenausbau des Schrankgerüsts auf der inneren Montageebene. Einfach in die Lochung einhängen und verschrauben. Systemlochung an allen vier Seiten. Oben und unten mit Lochung für Käfigmutter zur Befestigung eigener Komponenten über metrische Schrauben. Speziell für die Kabelführung im Sockel-System VX, Edelstahl sowie für den Einbau von Sammelschienenhaltern (Edelstahl nicht magnetisierbar).

Einbaumöglichkeiten:

- Auf innerer Montageebene am Schrankprofil
- An baugleichen System-Chassis untereinander
- Im Sockel-System VX, Edelstahl, in Breite und Tiefe in Verbindung mit Sockel-Ausbauwinkel

Material:

- Edelstahl

Lieferumfang:

- Inkl. Befestigungsmaterial

Für Schrankbreite/-höhe/-tiefe mm	VE	Best.-Nr.
400	2 St.	8100.730
500	2 St.	8100.731
600	2 St.	8100.732
800	2 St.	8100.733



Zubehör:

- Schrauben, siehe Seite 174
- Kabelbinder 2597.000, siehe Seite 207
- Käfigmutter, siehe Seite 173
- Sockel-Ausbauwinkel siehe Seite 95



Innenausbau

Schienensysteme

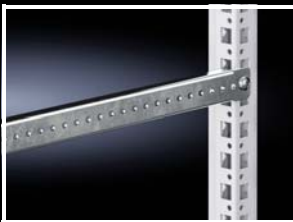
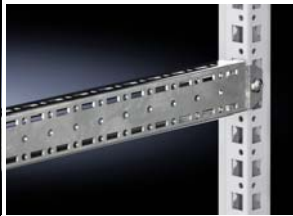

Montageschiene 18 x 39 mm

Für variablen und individuellen Innenausbau des Schrankgerüsts auf der inneren Montageebene, auch in Kombination mit anderen Chassis nutzbar. Rückseitig vorbereitet zur Aufnahme von Kabelschellen für eine optimale Kabelführung im Schrank.

Einbaumöglichkeiten:

- Auf innerer Montageebene am Schrankprofil

Material:

- Stahlblech

Oberfläche:

- Verzinkt

Lieferumfang:

- Inkl. Befestigungsmaterial

Für Schrankbreite/-tiefe mm	VE	Best.-Nr.
400	4 St.	8617.700
500	4 St.	8617.710
600	4 St.	8617.720
800	4 St.	8617.730

Hinweis:

- Bei Schränken mit Montageplatte sind zwei Montageschienen (als Montageplatten-Gleitschiene) bereits im Lieferumfang enthalten



Zubehör:

- Schrauben, siehe Seite 174
- Kabelbinder 2597.000, siehe Seite 207
- Kabelschellen, siehe Seite 207

Montagegesteg

Zur einfachen Kabelführung von der Montageplatte zur Tür.

Einbaumöglichkeiten:

- Auf der inneren und äußeren Montageebene am Schrankprofil

Material:

- Stahlblech

Oberfläche:

- Verzinkt

Lieferumfang:

- Inkl. Befestigungsmaterial

Für Schrankbreite/-tiefe mm	Länge mm	VE	Best.-Nr.
400	340	20 St.	4694.000
500	440	20 St.	4695.000
600	540	20 St.	4696.000
800	740	20 St.	4697.000



Zubehör:

- Schrauben, siehe Seite 174
- Kabelbinder 2597.000, siehe Seite 207

C-Profilschiene 30/15

nach EN 60 715

Einbaumöglichkeiten:

- Auf der inneren Montageebene am Schrankprofil
- VX Sockel-System

Material:

- Stahlblech

Oberfläche:

- Verzinkt

Für Schrankbreite/-tiefe mm	Länge mm	VE	Best.-Nr.
500	455	6 St.	4943.000
600	555	6 St.	4944.000
800	755	6 St.	4945.000
1000	955	6 St.	4946.000
1200	1155	6 St.	4947.000



Zubehör:

- Kabelschellen, siehe Seite 207
- Halte- bzw. Distanzstück, siehe Seite 172
- Schnellmontageblock, siehe Seite 172



Alternativ kann eingesetzt werden:

- Schiene für EMV-Schirmbügel und Zugentlastung, siehe Seite 184



Tragschiene 48 x 26 mm

Für schwere Einbauten wie z. B. Transformatoren. Hakenkopfschraube und Langlöcher in der Tragschiene ermöglichen jedes Befestigungsmaß.

Einbaumöglichkeiten:

- Auf der inneren Montageebene am Schrankprofil

Material:

- Stahlblech

Oberfläche:

- Verzinkt

Lieferumfang:

- Inkl. Befestigungsmaterial

Für Schrankbreite mm	VE	Best.-Nr.
600	2 St.	8617.800
800	2 St.	8617.810
1000	2 St.	8617.820
1200	2 St.	8617.830



Zubehör:

- System-Chassis 23 x 64 mm für in der Höhe versetzten Einbau, siehe Seite 166

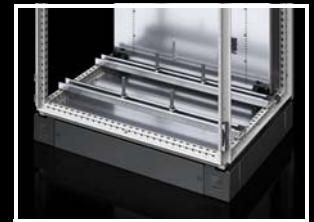

Tragschiene 75 x 20 mm

Für schwere Einbauten wie z. B. Stützisolatoren oder Transformatoren.

Einbaumöglichkeiten:

- Auf der inneren Montageebene am Schrankprofil

Material:

- Stahlblech

Oberfläche:

- Verzinkt

Lieferumfang:

- Inkl. Befestigungsmaterial

Für Schrankbreite/-tiefe mm	VE	Best.-Nr.	Best.-Nr.
		gelocht	ungelocht
400	4 St.	4394.000	-
500	4 St.	4395.000	-
600	4 St.	4396.000	4396.500
800	4 St.	4398.000	4398.500

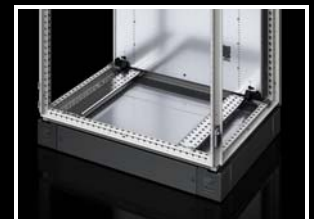

Innenausbau

Schienensysteme



Tragschiene 65 x 42 mm

Für schwere Einbauten wie z. B. Stützisolatoren oder Transformatoren.

Einbaumöglichkeiten:

- Auf der inneren Montageebene am Schrankprofil

Material:

- Stahl

Oberfläche:

- Verzinkt

Lieferumfang:

- Inkl. Befestigungsmaterial

Für Schrankbreite mm	VE	Best.-Nr.
600	2 St.	8612.960
800	2 St.	8612.980



Tragschiene TH 35/15

Zum Aufrasten von Klemmen oder anderen Komponenten mit Rasttechnik nach EN 60 715.

Für Schrankbreite/-tiefe mm	Tragschienen Länge mm	VE	Best.-Nr.
500	455	6 St.	4933.000
600	555	6 St.	4934.000
800	755	6 St.	4935.000
1200	1155	6 St.	4937.000
-	2000	6 St.	2313.150

Tragschiene TH 35/7,5

Zum Aufrasten von Klemmen oder anderen Komponenten mit Rasttechnik nach EN 60 715.

Für Schrankbreite/-tiefe mm	Tragschienen Länge mm	VE	Best.-Nr.
-	2000	6 St.	2313.750



Montage-Clip

Zur schnellen und sicheren Befestigung von

- Kabelkanälen
- Montageplatten
- Profilschienen

auf Tragschiene 35/7,5 und 35/15 nach EN 60 715. Einfach den Montage-Clip am einzubauenden Teil vormontieren und dann auf die Tragschiene aufrasten.

VE	Best.-Nr.
30 St.	2309.000

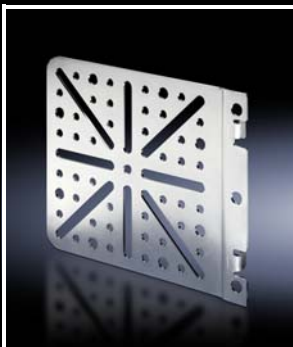

Montageplatte

einhängbar

Einbaumöglichkeiten:

- Auf der inneren und äußeren Montageebene am Schrankprofil
- An System-Chassis

Material:

- Stahlblech

Oberfläche:

- Verzinkt

Lieferumfang:

- Inkl. Befestigungsschrauben

VE	Best.-Nr.
4 St.	8612.400

Zubehör:

- Schrauben, siehe Seite 174
- Kabelbinder 2597.000, siehe Seite 207

Montageplatte

verschraubbar, groß

Einbaumöglichkeiten:

- An allen Schränken und Ausbauteilen mit Systemlochung im 25 mm-Maßraster

Material:

- Stahlblech

Oberfläche:

- Verzinkt

Lieferumfang:

- Inkl. Befestigungsschrauben

VE	Best.-Nr.
4 St.	8612.410



Zubehör:

- Schrauben, siehe Seite 174
- Kabelbinder 2597.000, siehe Seite 207

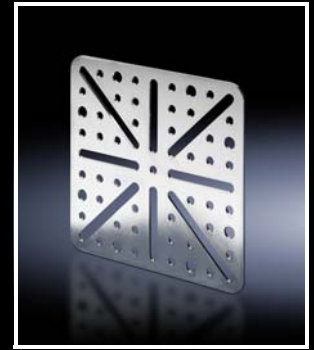

Montageplatte

verschraubbar, klein

Einbaumöglichkeiten:

- An allen Schränken und Ausbauteilen mit Systemlochung im 25 mm-Maßraster

Material:

- Stahlblech

Oberfläche:

- Verzinkt

Lieferumfang:

- Inkl. Befestigungsschrauben

VE	Best.-Nr.
4 St.	4532.000



Zubehör:

- Schrauben, siehe Seite 174
- Kabelbinder 2597.000, siehe Seite 207

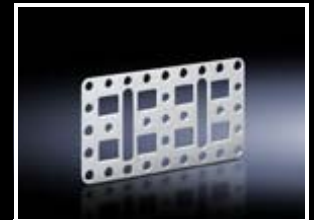

Montageplatte

mit integrierter Hutschiene

Zum direkten Aufrasten von Komponenten wie Drehzahlregler, Schaltschrank-Innentemperaturregler und Hygrostat.

Material:

- Stahlblech

Oberfläche:

- Verzinkt

Lieferumfang:

- Inkl. Befestigungsmaterial

VE	Best.-Nr.
1 St.	7526.964



Montagewinkel

Einbaumöglichkeiten:

- An allen Schränken und Ausbauteilen mit Systemlochung im 25 mm-Maßraster

Material:

- Stahlblech

Oberfläche:

- Verzinkt

Lieferumfang:

- Inkl. Befestigungsschrauben

VE	Best.-Nr.
4 St.	4597.000



Zubehör:

- Schrauben, siehe Seite 174
- Kabelbinder 2597.000, siehe Seite 207



Innenausbau

Befestigungselemente

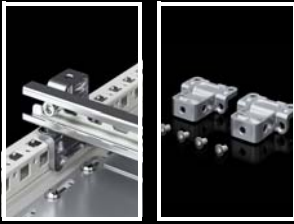

Halte- und Distanzstück VX

Zur flexiblen Befestigung von C-Profil-, Tragschiene oder Kabelabfangschienen. Zum Einbau in den VX Sockel oder am VX Schrankprofil.

Einbaumöglichkeiten:

- Am vertikalen und horizontalen Schrankprofil
- An System-Chassis für die innere Montageebene
- Beim VX Sockel-System an Sockel-Blende und Eckstück

Material:

- Zink-Druckguss

Lieferumfang:

- 2 Halte- und Distanzstücke
- Inkl. Befestigungsmaterial

VE	Best.-Nr.
2 St.	8619.470

+ Zubehör:

- Winkelstück 4134.000, siehe Seite 172



Schnellmontageblock

Für eine Vielzahl von Ausbaumöglichkeiten.

Einbaumöglichkeiten:

- Am vertikalen und horizontalen Schrankprofil
- An System-Chassis für die innere Montageebene

Material:

- Zink-Druckguss

Lieferumfang:

- 12 Schnellmontageblöcke
- 12 Einsteckmutter M8
- 24 Schrauben M8 x 12 mm
- 24 Vierkantmutter M8

VE	Best.-Nr.
12 St.	4133.000

+ Zubehör:

- Winkelstück 4134.000, siehe Seite 172



Winkelstück

Zum Aufbau von Montageflächen mit einer Schrägstellung von 45°.

Serienmäßig mit zwei Befestigungsmöglichkeiten:

- Leitend mit dem Untergrund
- Isoliert zur Aufbaufläche

Einbaumöglichkeiten:

- Am vertikalen und horizontalen Schrankprofil
- An System-Chassis für die innere Montageebene
- An Halte- bzw. Distanzstück
- An Schnellmontageblock

Material:

- Winkelstücke: Zink-Druckguss
- Isolierstücke: Kunststoff

Lieferumfang:

- 1 St. =
 - 1 Winkelstück
 - 1 Isolierstück
 - 1 Isolierstoffschraube
 - 2 Befestigungsschrauben
 - 1 Einsteckmutter M8

VE	Best.-Nr.
12 St.	4134.000

Montagebügel

Zur individuellen Montage von Schienen mit Abstand zur Aufbaufläche.

Material:

- Stahlblech, verzinkt

Montagebügel	VE	Best.-Nr.
flach	20 St.	2365.000
geneigt	20 St.	2366.000

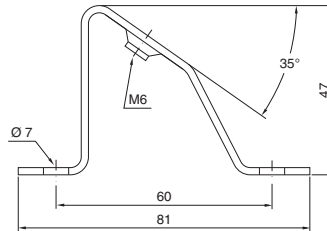
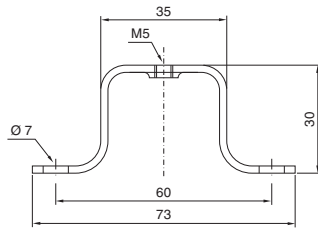

Käfigmutter

Zur metrischen Befestigung umlaufend am Schrankprofil.

Vorteile:

- Montage umlaufend am Schrankprofil
- Die als Einführungshilfe gestaltete Druckfeder sorgt für eine sichere mechanische und elektrische Verbindung in der Systembohrung
- Einfaches seitliches Einschieben
- Sicheres und einfaches Lösen mit Schraubendreher

Einbaumöglichkeiten:

- Am vertikalen und horizontalen Schrankprofil
- An System-Chassis 23 x 64 mm
- An System-Chassis 23 x 89 mm, Edelstahl

Gewinde	VE	Best.-Nr.
M6	20 St.	4164.500
M8	20 St.	4165.500



Einsteckmutter

Zur metrischen Befestigung umlaufend am Schrankprofil. Mit abbrechbarer Einführungshilfe, aus Zink-Druckguss.

Einbaumöglichkeiten:

- Am vertikalen und horizontalen Schrankprofil
- An System-Chassis 23 x 64 mm
- An System-Chassis 23 x 89 mm, Edelstahl

Gewinde	VE	Best.-Nr.
M6	50 St.	4162.000
M8	50 St.	4163.000



Innenausbau

Befestigungselemente



Innensechsrund-Schraube

M6 x 12 passend für
– Käfigmutter 4164.500
– Schiebemutter 4179.000
– Einsteckmutter 4162.000

M8 x 12 passend für
– Käfigmutter 4165.500
– Schiebemutter 4180.000
– Einsteckmutter 4163.000

Innensechsrund-Blechschaube

Für die Rundlöcher \varnothing 4,5 mm bzw. 4,7 mm im Schrankprofil, Montageschienen und -Chassis.



Gewindeformende Schraube

Für die Rundlöcher \varnothing 4,5 mm bzw. 4,7 mm im Schrankprofil, Montageschienen und -Chassis.



Bohrschraube

Ankörnen, Bohren und Festschrauben mit elektrischen oder pneumatischen Werkzeugen in einem Arbeitsgang.

Für Blechstärke: 0,8 – 3 mm
Länge: 16 mm
Nutzlänge: 9,5 mm
Schlüsselweite: 8 mm



Innensechsrund-Antrieb für eine optimale Übertragung der Drehmomente, eine verlängerte Werkzeugstandzeit und eine höhere Sicherheit und Zuverlässigkeit beim Anziehen und Lösen von Schraubverbindungen.

Schraubenart	Maße mm	VE	Best.-Nr.
Innensechsrund-Schrauben	M6 x 12	300 St.	2504.500
	M8 x 12	300 St.	2504.800
Innensechsrund-Blechschauben	5,5 x 13	300 St.	2486.600
Innensechsrund-Blechschauben für Edelstahl	5 x 13	300 St.	2486.400
Gewindeformende Schrauben (Sechskantschrauben)	M5 x 10	500 St.	2504.000
Bohrschrauben	ST 4,8 x 16	300 St.	2487.000





Geräteböden

Mit den Geräteböden zur Rahmenbefestigung lassen sich schnell Abstellflächen für Geräte realisieren, die bei Bedarf auch mit Teleskopschienen versehen werden können. Die Böden sind gelocht und unterstützen so die natürliche Konvektion im Schaltschrank. Zusätzlich können die Geräte an dieser Lochung direkt ohne mechanische Bearbeitung verschraubt und so gegen Verrutschen gesichert werden. Der optional einsetzbare Kabelträger, scharniert sorgt für eine sichere Kabelführung ins Gehäuse.



EMV-Schutz

Der bereits hohe EMV-Schutz des Anreih-Schranksystems VX25 lässt sich durch einfache Maßnahmen bei der Kabeleinführung noch deutlich verbessern. Die Schiene für EMV-Schirmbügel sorgt sowohl für eine Zugentlastung, als auch für eine EMV-Kontaktierung eingeführter Kabel. Die Schiene kann am horizontalen oder vertikalen Schrankprofil und auch direkt auf der Montageplatte montiert werden.



EMV-Kabelverschraubungen

Für die EMV-gerechte Einführung von einzelnen Kabeln kann die EMV-Kabelverschraubung eingesetzt werden. Durch die Gegenmutter wird eine leitende Verbindung mit dem Schrank hergestellt. Der Einsatz der Kabelverschraubung ist an allen geeigneten Flächen am Schrank möglich.



Systemleuchte LED

Die Systemleuchte LED ist eine Leuchte speziell für den Schaltschrank, die den gesamten Schaltschrank sowohl bei horizontaler als auch vertikaler Montage optimal ausleuchtet. Verantwortlich dafür sind zwei unterschiedliche Fresnel-Strukturen, die dafür sorgen, dass das ganze Licht im Schaltschrank bleibt und auch den letzten Winkel optimal ausleuchtet. Die Montage erfolgt werkzeuglos über ein Rasthaken-system direkt in die Systembohrung.

Einfacher Anschluss

So einfach wie die Montage ist auch der Anschluss. Durch den drehbaren Steckverbinder gelingt der Anschluss auch unter beengten Verhältnissen ganz bequem. Durch das Weitbereichs-Netzteil ist die Leuchte weltweit direkt einsetzbar.

Thermostat/Hygrostat

Für optimale Überwachung und Einstellung der Klimatisierung.



Innenausbau

Geräteböden zur Rahmenbefestigung

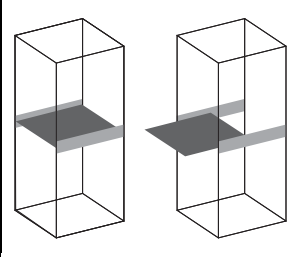

Geräteboden zur Rahmenbefestigung

für Schrankbreite 600 und 800 mm

Zum Einbau in Schränke **ohne** 482,6 mm (19")-Aufnahme.

Maximale Tiefe der Geräteböden = Schranktiefe - 100 mm

Technische Daten:

- Befestigungsbolzen bzw. Befestigungsschienen in der Schranktiefe im Raster von 25 mm einbaubar
- Montagebohrung für Griffe vorhanden
- Geräteboden gelocht

Material:

- Stahlblech

Oberfläche:

- Lackiert

Farbe:

- RAL 7035

Lieferumfang:

- Inkl. Befestigungsmaterial

Schrankbreite 600 mm

Belastbarkeit N (Flächenlast, statisch)	500	500	500	500	1000	1000	1000	1000
Gerätebodenbreite mm	471	471	471	471	471	471	471	471
Gerätebodentiefe mm	400	500	600	700	400	500	600	700
Gerätebodenhöhe mm	29	29	29	29	45	45	45	45
Best.-Nr.	7164.035	7165.035	7166.035	7166.735	7464.035	7465.035	7466.035	7466.735

Schrankbreite 800 mm

Belastbarkeit N (Flächenlast, statisch)	500	500	500	500	1000	1000	1000	1000
Gerätebodenbreite mm	671	671	671	671	671	671	671	671
Gerätebodentiefe mm	400	500	600	700	400	500	600	700
Gerätebodenhöhe mm	29	29	29	29	45	45	45	45
Best.-Nr.	7184.035	7185.035	7186.035	7186.735	7484.035	7485.035	7486.035	7486.735

! Zusätzlich wird benötigt:

		Best.-Nr.
Montage-Chassis 23 x 64 mm als Einbausatz für Schranktiefe mm, siehe Seite 167	500	8100.741
	600	8100.742
	800	8100.743
	1000/1200	8100.745

+ Zubehör:

		Best.-Nr.							
Teleskopschienen		7061.000	7081.000	7161.000	7161.700	7064.000	7065.000	7066.000	7066.700
Griffe für Geräteböden		5501.730	5501.730	5501.730	5501.730	5501.730	5501.730	5501.730	5501.730
Kabelträger, scharniert, mit Knickschutz und Schnellverbinder für Schranktiefe mm	≤ 600	7163.560	7163.560	7163.560	7163.560	7163.560	7163.560	7163.560	7163.560
	> 600	7163.565	7163.565	7163.565	7163.565	7163.565	7163.565	7163.565	7163.565



Anreih-Schranksystem VX25 Seite 54 Anschlusszubehör Seite 180

Vorteile:

- Optimale Ausleuchtung im gesamten Schaltschrank
- Wahlweise mit Clip-, Schraub- und Magnet-Befestigung
- Passende Ausstattung für jeden Anwendungsfall

Material:

- Kunststoff
- Aluminium

Farbe:

- Gehäuse: RAL 7016

Lichtfarbe:

- 4000 K (Neutralweiß)

Lieferumfang:





- Inkl. Befestigungsschrauben

Schutzklasse:

- II (schutzisoliert)

Hinweis:

- Anschlusszubehör separat bestellen
- Informationen zu länderspezifischen Ausführungen finden Sie im Internet
- Weitere Systemleuchten, z. B. mit geringerer Lichtleistung und für Kompakt-Schrankschreine, finden Sie im Internet

						
Best.-Nr.	2500.310	2500.300	2500.210	2500.200	2500.220	
Leistung (Lumen)	1200	1200	900	900	900	
Länge (mm)	437	437	437	437	437	
Bewegungsmelder	■	■	–	–	–	
Bemessungsbetriebsspannung	100 – 240 V AC	■	■	■	–	
	24 V DC	–	–	–	■	
Ausstattung	Steckdose D, Schuko	■	–	■	–	
	90° drehbare Steckverbinder	■	■	■	■	
	Verstellung Leuchtrichtung	■	■	–	–	
	Verstellung Lichtverteilung	■	■	■	■	■
Approbationen	UL	–	■	–	■	
	CSA	–	■	–	■	
	cUL	–	■	–	■	
	CCC	–	■	–	■	
	ENEC	■	■	■	■	■
Montageart	Verschrauben	■	■	■	■	
	Clip-Befestigung	■	■	■	■	
	Magnet-Befestigung an Flächen (Zubehör)	–	■	–	■	■
Anschlussmöglichkeiten	Einspeisung	3-polig	3-polig	3-polig	3-polig	2-polig
	Durchgangsverdrahtung	3-polig	3-polig	3-polig	3-polig	2-polig
	Türpositionsschalter (Zubehör)	–	–	■	■	■
Zubehör						
Befestigungssatz Magnet	–	2500.490	–	2500.490	2500.490	
Türpositionsschalter	–	–	2500.460	2500.460	2500.460	
Türpositionsschalter, UL	–	–	–	2500.470	2500.470	
Zusätzlich wird benötigt: Anschlusszubehör je nach Art der Anwendung						
Einspeisung, 2-polig, UL	–	–	–	–	2500.410	
Einspeisung, 3-polig	2500.400	2500.400	2500.400	2500.400	–	
Einspeisung, 3-polig, UL	–	2500.500	–	2500.500	–	
Durchgangsverdrahtung, 2-polig, UL	–	–	–	–	2500.440	
Durchgangsverdrahtung, 3-polig	2500.430	2500.430	2500.430	2500.430	–	
Durchgangsverdrahtung, 3-polig, UL	–	2500.530	–	2500.530	–	

Innenausbau

Systemleuchte LED

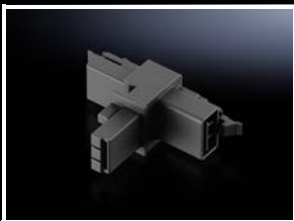
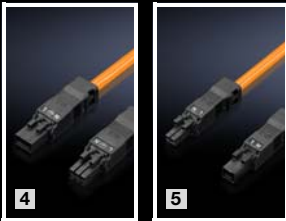
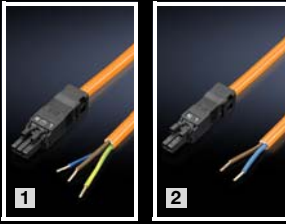

Anschlusszubehör für Systemleuchte LED

Zum zeitsparenden und einfachen Anschluss der Leuchten können folgende Komponenten verwendet werden:

+ Zubehör:

– Kabelbinder 2597.000, siehe Seite 207

Anschlussleitung für	ENEC	UL	Länge mm	VE	Best.-Nr.	
					orange	schwarz
1	■	■	3000	1 St.	2500.500	–
					2500.400	–
2	■	–	3000	5 St.	2500.420	–
3	■	■	3000	5 St.	–	2500.410
4	■	■	200	1 St.	2500.435	–
					2500.530	–
5	■	–	1000	5 St.	2500.430	–
					2500.450	–
6	■	■	1000	5 St.	–	2500.440

- A** Anschlussleitung für Einspeisung
- B** Anschlussleitung für Durchgangsverdrahtung
- C** Türpositionsschalter mit Anschlussleitung (für Systemleuchte LED mit integriertem Bewegungsmelder nicht erforderlich)

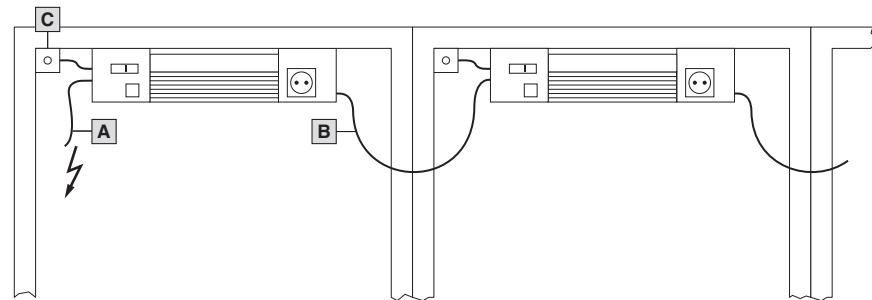

T-Verteiler

mit zwei Buchsen und einem Stecker

Zur berührungsgeschützten und sicheren Herstellung von Abzweigungen bei der Verdrahtung von Systemleuchten LED und Steckdosenboxen.

VE	Best.-Nr.
5 St.	2500.680

Türpositionsschalter für Systemleuchte LED

Lieferumfang:
– Inkl. Befestigungsmaterial

Schutzart:
– IP 40

Anschlussleitung	ENEC	UL	Länge mm	passend für	VE	Best.-Nr.
						schwarz
	■	–	800	230 V AC/24 V DC, 1 A	1 St.	2500.460
						2500.470

Befestigungssatz Magnet für Systemleuchte LED

Zum Aufkleben auf der Rückseite der Leuchten ohne Steckdose.

VE	Best.-Nr.
2 St.	2500.490

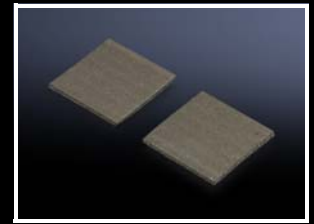

Steckdosenbox für Systemleuchte LED

In Kombination mit der Systemleuchte LED schafft die Steckdosenbox einen flexiblen Baukasten für den internationalen Einsatz.

Vorteile:

- Gleiches Anschlusszubehör wie Systemleuchte LED
- Kaskadierbar mit Systemleuchte LED
- Flexible Montage im ganzen Schrank und am Türrohrahmen möglich
- Kein zusätzlicher Verdrahtungsaufwand durch einfache Anschlussstechnik und Integration in den Stromkreis der Systemleuchte LED

Material:

- Kunststoff

Farbe:

- RAL 7016

Lieferumfang:

- Inkl. Befestigungsmaterial

Ausbaubeispiele:

Siehe ab Seite 1020

Steckdose	UL	VE	Best.-Nr.
D, Schuko	-	1 St.	2500.710
GB	-	1 St.	2500.711
F/B	-	1 St.	2500.712
CH	-	1 St.	2500.713
US	■	1 St.	2500.714
CN	-	1 St.	2500.715

! Zusätzlich wird benötigt:

- Je nach Anwendung ist eine Durchgangsverdrahtung oder eine Einspeisung 3-polig notwendig, siehe Seite 180

+ Zubehör:

- T-Verteiler, siehe Seite 180
- Durchgangsverdrahtung, 3-polig, siehe Seite 180
- Einspeisung, 3-polig, siehe Seite 180

- 1 Einspeisung
- 2 Steckdosenbox
- 3 Durchgangsverdrahtung
- 4 Systemleuchte LED
- 5 T-Verteiler

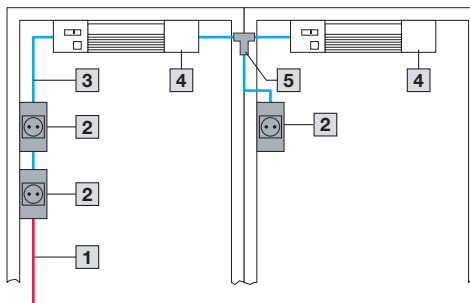

Innenausbau

Zubehör für Klimatisierung



Thermostat

Schaltschrank-Innentemperaturregler

Besonders zur Steuerung von Lüftern, Heizungen und Wärmetauschern, aber auch als Signalgeber für die Überwachung der Schaltschrankinnentemperatur ist dieser Temperaturregler geeignet.

Vorteile:

- Zeitsparende Anschlusstechnik, d. h. Anschlussklemmleiste mit Schraubanschluss von außen
- Flexible Montage auf senkrechter oder waagerechter 35 mm Tragschiene nach EN 50 022 sowie Schnappbefestigung im Schrankprofil oder auf der Montageplatte mittels des beigelegten Adapters

Technische Daten:

- Bimetallregler als temperaturempfindliches Organ mit thermischer Rückführung
- Kontaktbestückung: 1-poliger Umschaltkontakt (Wechsler) als Sprungschaltglied
- Zulässige Kontaktbelastung: Kl. 5 – 3 (Heizen): AC 10 (4) A (induktive Last bei $\cos \phi = 0,6$)/ Kl. 5 – 4 (Kühlen): AC 5 (4)A (induktive Last bei $\cos \phi = 0,6$)/DC = max. 30 W
- Schaltdifferenz: ca. 1 K \pm 0,8 K

Farbe:

- RAL 7035



Zubehör:

- Aufsteckadapter, siehe Handbuch 36, Seite 548
- Montageplatte, siehe Seite 170

B x H x T mm	Bemessungsbetriebsspannung V_n ~	Einstellbereich	VE	Best.-Nr.
71 x 71 x 33,5	24 - 230, 1~ 24 - 60 (DC)	+5 °C...+60 °C	1 St.	3110.000



Hygrostat

Schaltet die Heizung bzw. den Lüfter beim Überschreiten einer fest einstellbaren relativen Feuchte im Schaltschrank ein. Somit wird die relative Feuchte über den Taupunkt angehoben und eine Kondensation an Baugruppen oder elektronischen Komponenten vermieden.

Vorteile:

- Zeitsparende Anschlusstechnik, d. h. Anschlussklemmleiste mit Schraubanschluss von außen
- Flexible Montage auf senkrechter oder waagerechter 35 mm Tragschiene nach EN 50 022 sowie Schnappbefestigung im Schrankprofil oder auf der Montageplatte mittels des beigelegten Adapters

Technische Daten:

- Kontaktbestückung: 1-poliger Umschaltkontakt (Wechsler) als Sprungschaltglied
- Zulässige Kontaktbelastung: AC ~ 5 (0,2) A (induktive Last bei $\cos \phi = 0,6$)/DC = max. 20 W
- Einstellbereich: 50 – 100 % r. F.
- Schaltdifferenz: ca. 4 %

Farbe:

- RAL 7035

B x H x T mm	Bemessungsbetriebsspannung V_n ~	VE	Best.-Nr.
71 x 71 x 33,5	24 - 250, 1~ 24 - 75 (DC)	1 St.	3118.000



Zubehör:

- Aufsteckadapter, siehe Handbuch 36, Seite 548
- Montageplatte, siehe Seite 170

EMV-Seitenwand

Automatischer Potenzialausgleich über Befestigungselemente sowie hoher EMV-Schutz über spezielle EMV-Dichtung.

Material:

- Stahlblech, 1,5 mm

Oberfläche:

- Magnesium-Zink beschichtet, außen pulverbeschichtet

Farbe:

- RAL 7035

Schutzart IP nach IEC 60 529:

- IP 55

Lieferumfang:

- Inkl. Befestigungsmaterial

Für Schränke		VE	Best.-Nr.
Höhe mm	Tiefe mm		
2000	600	2 St.	8106.760
2000	800	2 St.	8108.760



EMV-Schirmdichtung

Zum EMV-gerechten Abschirmen der Anreihstelle in Verbindung mit Anreihverbinder, außen.

Schutzart IP nach IEC 60 529:

- IP 55, in Verbindung mit Anreihverbinder, außen

Lieferumfang:

- 8 m

VE	Best.-Nr.
1 St.	8800.695

! Zusätzlich wird benötigt:

- Anreihverbinder, außen, siehe Seite 114



EMV-Trennwand-Dichtung

Bei angereichten EMV-Schaltschrank-Systemen und Einsatz einer verzinkten Trennwand sorgt diese Dichtung für eine optimale Kontaktierung und Schirmdämpfung.

Material:

- PU-Schaum mit elektrisch leitfähiger Ummantelung

Lieferumfang:

- 6 m

VE	Best.-Nr.
1 St.	4348.500

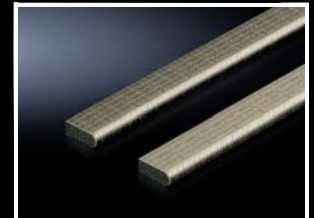

Innenausbau

EMV

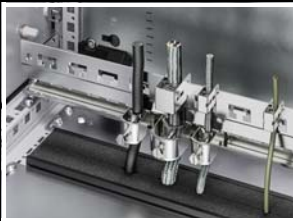

Schiene

für EMV-Schirmbügel und Zugentlastung

Kombinierte Schiene zur Zugentlastung und EMV-Kontaktierung eingeführter Kabel.

Ausführung:

- C-Profilschiene zur Aufnahme von Kabelschellen
- Hammerkopfausschnitte im 40 mm-Raster für Kabelabfangung durch Kabelbinder

Vorteile:

- Zusätzliche Kontaktierung über vorhandene Bohrungen (Ø 9 mm) links oder rechts auf der Schiene
- Vorbereitet für werkzeuglose Montage von EMV-Schirmbügeln

Einbaumöglichkeiten:

- Am horizontalen/vertikalen Schrankprofil
- Auf Montageplatte, auch ohne Haltebügel montierbar

Material:

- Aluminium-Strangpressprofil

Oberfläche:

- Chromfrei passiviert

Lieferumfang:

- 1 Schiene
- 2 Haltebügel
- Befestigungsmaterial

Für Schrankbreite mm	Länge mm	VE	Best.-Nr.
600	553	1 St.	2388.650
800	753	1 St.	2388.850
1000	953	1 St.	2388.050
1200	1153	1 St.	2388.125

! Zusätzlich wird benötigt:

- EMV-Schirmbügel, siehe Seite 184
- Kabelschellen, siehe Seite 207

+ Zubehör:

- Halte- bzw. Distanzstück, siehe Seite 172
- Schnellmontageblock, siehe Seite 172
- Winkelstück, siehe Seite 172
- Erdungsbänder, siehe Seite 188
- Flachband-Erder, siehe Seite 188

⇔ Alternativ kann eingesetzt werden:

- C-Profilschienen 30/15, siehe Seite 169

EMV-Schirmbügel

Schnellmontage ohne Werkzeug:

EMV-Schirmbügel gegen Kabelschirm drücken und auf der Schiene einhaken.

Durchmesseränderungen werden durch die Feder der EMV-Schirmbügel vollständig ausgeglichen.

Material:

- Stahlblech

Oberfläche:

- Verzinkt

Für Schirmdurchmesser mm	VE	Best.-Nr.
3 – 10	10 St.	2388.100
4 – 15	10 St.	2388.150
10 – 20	10 St.	2388.200
15 – 28	10 St.	2388.280

EMV-Bodenblech

Für geschirmte Kabel mit max. 20 mm Durchmesser.

Kombinierte EMV-Kontaktierung und Kabelfixierung liefert eine niederohmige Kontaktierung zwischen Kabelschirm und Bodenblech.

Für alle Schränke 400, 500, 600 und 800 mm tief, in Verbindung mit den serienmäßigen Bodenblechen.

Material:

- Stahlblech

Oberfläche:

- Verzinkt

Lieferumfang:

- 1 Bodenblech mit Hammerkopfstanzung
- 1 Schiebe-Bodenblech
- 2 EMV-Dichtungen

Breite mm	VE	Best.-Nr.
600	1 St.	8618.820
800	1 St.	8618.821
1000	1 St.	8618.822¹⁾
1200	1 St.	8618.823¹⁾

¹⁾ Nur für eine Schrankhälfte

Hinweis:

- Keine normgerechte IP Schutzart möglich

EMV-Kabelverschraubung

Wahlweise kann der Kabelmantel an der Kontaktstelle unterbrochen oder im Schrank komplett entfernt werden.

Die Kabelschirmung im Schrank bleibt erhalten. Die mitgelieferte Gegenmutter schneidet sich beim Anschrauben in lackierte Schrankflächen selbsttätig ein, sodass eine leitfähige Verbindung entsteht.

Schutzart IP nach IEC 60 529:

- IP 68

Kabelverschraubungen, metrisch

Größe	Kabel-durchmesser mm	Minimaler Schirm-durchmesser ¹⁾ mm	VE	Best.-Nr.
M16	4,5 – 10	3	5 St.	2843.160
M20	6 – 12	5	5 St.	2843.200
M25	11 – 17	8	5 St.	2843.250
M32	15 – 21	10	1 St.	2843.320
M40	19 – 28	15	1 St.	2843.400
M50	27 – 38	19	1 St.	2843.500
M63	34 – 44	30	1 St.	2843.630

¹⁾ Minimaler Schirmdurchmesser = Kabeldurchmesser abzüglich Kabelmantel



EMV-Schirmschiene

Aus korrosionsgeschütztem Bandstahl, 75 mm² Querschnitt, für Leitungsschirmauflage.

Lieferumfang:

- Inkl. Befestigungsmaterial

Schienenlänge mm	Anschlüsse	VE	Best.-Nr.
375	10	1 St.	2413.375
550	16	1 St.	2413.550



EMV-Erdungsschelle

Die Schellen können für die Leitungsschirmauflage direkt am Verbraucher oder Betriebsmittel auf der Montageplatte verwendet werden.

Material:

- Stahlblech

Oberfläche:

- Verzinkt

Größe mm	VE	Best.-Nr.
4	50 St.	2367.040
6	50 St.	2367.060
8	50 St.	2367.080
12	50 St.	2367.120
16	50 St.	2367.160
20	25 St.	2367.200¹⁾

¹⁾ 2 Befestigungslaschen



Kontaktfräser

Der Kontaktfräser ermöglicht EMV-gerechte Vorbereitung der Kontaktstelle z. B. für Flachband-Erder. Kunststoffgebundene Drahtbürste mit Führungsstift für System-Rundlochung.

Mit Aufnahmedorn für Bohrmaschine, Schleifer o. ä.

Für	Best.-Nr.
Rahmenprofil	2414.000
Erdungsbolzen ¹⁾	2414.500

¹⁾ Bei VX und TS nicht notwendig

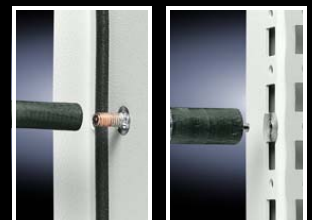

Kontaktlack

Der Kontaktlack verhindert eine Korrosion metallisch blanker, ungeschützter Kontaktstellen.

Inhalt:

- 12 ml

VE	Best.-Nr.
1 St.	2415.000



Innenausbau

für erdbebengefährdete Bereiche



Die aufgeführten Ausführungen wurden getestet und erfüllen die Anforderungen nach Telcordia GR 63-CORE. Sie sind als Vergleichsgröße zu eigenen Anlagen zu verstehen, da eine Zertifizierung von Leergehäusen nicht möglich ist.

Hinweis:

- Weitere Informationen finden Sie im Whitepaper „Erdbebensicherheit von Schaltanlagen“ im Internet

VX25 für Erdbeben-Zone 1 und 2 nach Telcordia GR 63-CORE

VX 8806.000:
B x H x T: 800 x 2000 x 600 mm,
siehe Seite 63

- Ausgerüstet mit
- Seitenwänden, siehe Seite 104
 - Sockel VX (Sockel-Eckstücke mit Sockel-Blenden, vorne und hinten und Sockel-Blenden, seitlich, 100 mm hoch), siehe Seite 91/92

VX25 für Erdbeben-Zone 3 nach Telcordia GR 63-CORE

VX 8806.000:
B x H x T: 800 x 2000 x 600 mm,
siehe Seite 63

- Ausgerüstet mit
- Seitenwänden, siehe Seite 104
 - Komfortgriff VX, siehe Seite 130
 - Erdbeben-Sockel, siehe Seite 187

VX25 für Erdbeben-Zone 4 nach Telcordia GR 63-CORE

VX 8806.000:
B x H x T: 800 x 2000 x 600 mm,
siehe Seite 63

- Ausgerüstet mit
- Seitenwänden, siehe Seite 104
 - Komfortgriff VX, siehe Seite 130
 - Erdbeben-Sockel, siehe Seite 187
 - Erdbeben-Kit, siehe Seite 187



Erdbeben-Sockel

Höhe 100 mm

- Zur stabilen Befestigung des Schaltschranks mit Erdbebenausführung am Untergrund
- Außenliegende metrische Gewinde M6 zur stabilen Verbindung zum Untergrund von außen

Material:

- Eckstücke: Stahlblech 5 mm
- Blenden: Stahlblech 2 mm

Oberfläche:

- Pulverbeschichtet

Farbe:

- RAL 7022

Lieferumfang:

- 1 Stück =
4 Eckstücke,
2 Tiefenstreben,
je 1 Blende vorn und hinten
komplett montiert

Für Schränke B x T mm	VE	Best.-Nr.
800 x 600	1 St.	8601.860

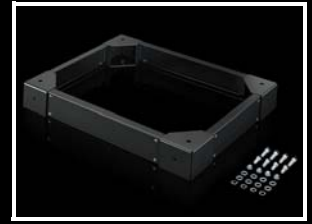

Erdbeben-Kit

Material:

- Stahlblech

Oberfläche:

- Verzinkt

Lieferumfang:

- 1 Stück =
2 Seitenaussteifungen, unten
4 Fachwerkstreben, seitlich
6 Knotenbleche
2 Türsicherungswinkel
4 System-Chassis 23 x 64 mm
2 Montageschienen 18 x 39 mm
8 Winkelbleche
Montageplatten-Fixierung
Inkl. Befestigungsmaterial

Für Schränke B x H x T mm	VE	Best.-Nr.
800 x 2000 x 600	1 St.	8618.600



Innenausbau

Erdung

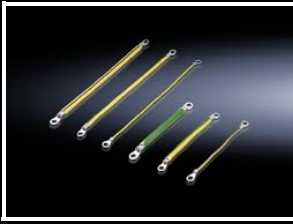

Erdungsband

Für den Aufbau einer sicheren Erdungsverbindung mit einwandfreier Kontaktgabe

- Mit Ringkabelschuhen in M8 passend zu den Erdungsschrauben und Bolzen
- In der Länge optimiert und montagefertig

Anschluss	Querschnitt mm ²	Länge mm	VE	Best.-Nr.
M8	4	170	5 St.	2564.000
M8	16	170	5 St.	2565.000
M8	25	170	5 St.	2566.000
M8	4	300	5 St.	2567.000
M8	10	300	5 St.	2565.120
M8	16	300	5 St.	2568.000
M8	25	300	5 St.	2569.000

! Zusätzlich wird benötigt:

- Befestigungsmaterial für Erdungsbänder, siehe Seite 188



Flachband-Erder

Kupfer verzinkt, in verschiedenen Längen und Querschnitten mit aufgedrückten Kontakthülsen. Flachband-Erder wirken dem Stromverdrängungseffekt bei hohen Frequenzen entgegen und bieten gleichzeitig hochflexible Anschlussmöglichkeiten.

Approbationen:

- UR, cUR

Anschluss	Querschnitt mm ²	Länge mm	VE	Best.-Nr.
M8	16	200	10 St.	2412.216
M8	25	200	10 St.	2412.225
M8	16	300	10 St.	2412.316
M8	25	300	10 St.	2412.325

! Zusätzlich wird benötigt:

- Befestigungsmaterial für Erdungsbänder, siehe Seite 188



Befestigungsmaterial

für Erdungsbänder

Für die Befestigung der Erdungsbänder und Flachband-Erder an

- Horizontalen und vertikalen Schrankprofilen
- System-Chassis 23 x 64 mm
- Montage-Chassis 23 x 64 mm
- Bodenblechen

Größe	VE	Best.-Nr.
M8	10 St.	2559.000

! Zusätzlich wird benötigt:

- Für die Montage am horizontalen und vertikalen Schrankprofil: Käfigmutter, siehe Seite 173



Schutzleitersammelschiene

699 mm lange Schutzleitersammelschiene mit 42 vormontierten Schrauben, inkl. Anschlussschellen bis 6 mm² (feindrähtige Leiter), 10 mm² (eindrähtige oder mehrdrähtige Leiter) und Hauptanschlussschelle bis 35 mm².

VE	Best.-Nr.
1 St.	2364.000

+ Zubehör:

- Montagebügel, siehe Seite 173

Kontaktscheibe

Die gezahnten Kontaktscheiben ermöglichen den sicheren Schutzleiteranschluss. Das manuelle Entfernen von Farbe im Anschlussbereich kann dadurch entfallen.

Größe	VE	Best.-Nr.
M8	100 St.	2335.000

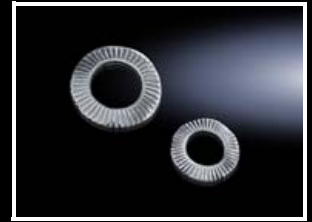

Zentraler Erdungspunkt

Zum Anschluss von
 – Erdungsbändern
 – Flachband-Erden
 am vertikalen und horizontalen Schrankprofil.
 Die Anschlusslasche wird über 2 Blechschrauben mit dem Schrankrahmen verbunden und sicher kontaktiert.
 Der Erdanschluss erfolgt über den Gewindebolzen M8 x 20 mm.

Material:

- Stahlblech

Oberfläche:

- Verzinkt

VE	Best.-Nr.
1 St.	7829.200

Lieferumfang:

- 1 Anschlusslasche
- 2 Befestigungsschrauben zur Montage am Schrankprofil
- 2 Fächerscheiben
- 1 Mutter M8
- 1 Kontaktscheibe M8
- 1 Unterlegscheibe



ISV Installations-Verteiler

Einbausätze



Einbausatz ISV

Zur Montage von ISV Ausbaumodulen im Schrank.

Material:

- Montagegerüsthalter: Stahlblech, verzinkt
- Berührungsschutz: Stahlblech, lackiert
- Berührungsschutz, seitlich: PVC

Lieferumfang:

- Montagegerüsthalter
- Berührungsschutz
- Inkl. Befestigungsmaterial



Zubehör:

- Querprofil, siehe Seite 197
- Montageprofil, siehe Seite 197
- Tiefentraverse, siehe Seite 197
- Gerätträgerverbinder, siehe Seite 197

Für Schrankbreite mm	600	600	850	1100
Für Schrankhöhe mm	1800	2000	2000	2000
Für Schranktiefe mm	400 500 600	400 500 600	400 600	400 600
Passend für Best.-Nr.	8457.000/8684.000/ 8685.000/8686.000	8452.000/8604.000/ 8605.000/8606.000	9666.916/9666.956	9666.926/9666.966
Breiteneinheiten (BE) à 250 mm	2	2	3	4
Höheneinheiten (HE) à 150 mm	11	12	12	12
Hinweis zur Best.-Nr.	Zusätzlich wird benötigt Montageprofil 9666.711 Montageplatine 8612.400	Zusätzlich wird benötigt Montageprofil 9666.712 Montageplatine 8612.400	Zusätzlich wird benötigt Montageprofil 9666.712 Montageplatine 8612.400	Zusätzlich wird benötigt Montageprofil 9666.712 Montageplatine 8612.400 Tiefentraverse 9666.732
VE	1 St.	1 St.	1 St.	1 St.
Best.-Nr.	9666.932	9666.902	9666.912	9666.922

1 Berührungsschutz-Modul

- Zur Abdeckung freier Einbauflächen
- Abdeckung plombierbar

Material:

- Abdeckung: Polystyrol

Farbe:

- RAL 7035

Lieferumfang:

- Inkl. Befestigungsmaterial

2 Montageplatten-Modul

- Mit Montageplatte aus 2 mm verzinktem Stahlblech
- Abdeckung plombierbar
- Mögliche Einbautiefe 105 – 140 mm

Baugröße				VE	1 Berührungsschutz		2 Montageplatte	
Breiteneinheit		Höheneinheit			Innenausbau	Best.-Nr.	Abmessung Montageplatte mm	Best.-Nr.
BE	mm	HE	mm					
1	250	1	150	1 St.	leeres Modul	9666.000	188 x 116	9666.080
1	250	2	300	1 St.		9666.010	188 x 266	9666.090
1	250	3	450	1 St.		9666.020	188 x 416	9666.100
1	250	4	600	1 St.		9666.030	188 x 566	9666.110
2	500	1	150	1 St.		9666.040	438 x 116	9666.120
2	500	2	300	1 St.		9666.050	438 x 266	9666.130
2	500	3	450	1 St.		9666.060	438 x 416	9666.140
2	500	4	600	1 St.		9666.070	438 x 566	9666.150
3	750	2	300	1 St.		9666.053	688 x 266	9666.133
3	750	3	450	1 St.		9666.063	688 x 416	9666.143
3	750	4	600	1 St.		9666.073	-	-

1 BE \triangleq 250 mm

1 HE \triangleq 150 mm



1 Gerätetragschienen-Modul

- Für den Einbau von Reihenklemmen, Schaltgeräten etc.
- Tragschienen 35/15 mm
- Im 25 mm-Maßraaster verschiebbar
- Abdeckung plombierbar

Material:

- Abdeckung: Polystyrol
- Tragschiene: Stahlblech, verzinkt

Farbe:

- RAL 7035

Lieferumfang:

- Inkl. Befestigungsmaterial

2 Reiheneinbaugeräte-Modul

- Zur Aufnahme von Reiheneinbaugeräten
- Tragschienen 35/15 mm
- Abdeckung plombierbar



Zubehör:

- Abdeckstreifen für Reiheneinbaugeräte-Module, siehe Seite 196
- Verdrahtungsöse für Gerätetragschienen-Module, siehe Seite 196

Baugröße				Anzahl der Tragschienen	VE	1 Gerätetragschienen		2 Reiheneinbaugeräte	
Breiteneinheit		Höheneinheit				Best.-Nr.	Mechanischer Innenausbau ¹⁾	Best.-Nr.	
BE	mm	HE	mm						
1	250	1	150	1	1 St.	9666.160	12 Teilungseinheiten (1 x 12 x 18 mm)	9666.240	
1	250	2	300	2	1 St.	9666.170	24 Teilungseinheiten (2 x 12 x 18 mm)	9666.250	
1	250	3	450	3	1 St.	9666.180	36 Teilungseinheiten (3 x 12 x 18 mm)	9666.260	
1	250	4	600	4	1 St.	9666.190	48 Teilungseinheiten (4 x 12 x 18 mm)	9666.270	
2	500	1	150	1	1 St.	9666.200	24 Teilungseinheiten (2 x 12 x 18 mm)	9666.280	
2	500	2	300	2	1 St.	9666.210	48 Teilungseinheiten (4 x 12 x 18 mm)	9666.290	
2	500	3	450	3	1 St.	9666.220	72 Teilungseinheiten (6 x 12 x 18 mm)	9666.300	
2	500	4	600	4	1 St.	9666.230	-	-	
3	750	2	300	2	1 St.	9666.213	72 Teilungseinheiten (6 x 12 x 18 mm)	9666.293	
3	750	3	450	3	1 St.	9666.223	108 Teilungseinheiten (9 x 12 x 18 mm)	9666.303	

1 BE \triangleq 250 mm

1 HE \triangleq 150 mm

¹⁾ Anzahl Felder x Teilungseinheiten x Breite



ISV Installations-Verteiler

Ausbaumodule



Anschluss-Klemmblock

- Zum Anschluss von Cu- und Alu-Leitern
- Für lamellierte Kupferschienen oder ein- und mehrdrähtige Leiter mit verpresster Aderendhülse

Material:

- Duroplastischer Kunststoff

Farbe:

- RAL 7035

Lieferumfang:

- Inkl. Befestigungsmaterial

Ausführung	Anschluss von Rundleitern mm ²	Klemmraum für lamellierte Kupferschienen, (B x H) mm	VE	Best.-Nr.	Seite
250 A, 5-polig	1 x 16 – 150 oder 2 x 16 – 70	17 x 21	1 St.	9666.340	
400 A, 5-polig	1 x 50 – 240 oder 2 x 25 – 120	25 x 21	1 St.	9666.350	

Zusätzlich wird benötigt

Beschreibung	Baugröße				VE	Best.-Nr.	Seite
	Breiteneinheit		Höheneinheit				
	BE	mm	HE	mm			
Montageset für Anschluss-Klemmblock	1	250	3	450	1 St.	9666.310	
Berührungsschutz-Modul	1	250	3	450	1 St.	9666.020	191

- 1 BE Δ 250 mm
- 1 HE Δ 150 mm

NH-Sicherungslasttrenner-Modul

- Geeignet zur Aufnahme der NH-Sicherungslasttrenner für Montageplattenaufbau
- Abdeckung plombierbar

Material:

- Abdeckung: Polystyrol
- Traverse: Stahlblech

Farbe:

- RAL 7035

Lieferumfang:

- Inkl. Befestigungsmaterial

Hinweis:

- Zum Verschließen von nicht benötigten Ausschnitten für NH-Sicherungslasttrenner Gr. 00 ist die Blindabdeckung 9666.665 zu verwenden

Passend für NH-Trenner		Baugröße				VE	Best.-Nr.	Seite
Baugröße	Best.-Nr.	Breiteneinheit		Höheneinheit				
		BE	mm	HE	mm			
2 St. Gr. 00	9344.000/.010/ .020/.030/.040/.050	1	250	2	300	1 St.	9666.380	
4 St. Gr. 00		2	500	2	300	1 St.	9666.390	
1 St. Gr. 1	9344.100/.110/ .130/.150	1	250	3	450	1 St.	9666.400	
1 St. Gr. 2	9344.200/.210/ .230/.250	1	250	3	450	1 St.	9666.410	
1 St. Gr. 3 oder 2 St. Gr. 2	9344.300/.310/ .330/.350	2	500	3	450	1 St.	9666.060 ¹⁾	191
						1 St.	9666.420 ¹⁾	192

- 1 BE Δ 250 mm
- 1 HE Δ 150 mm

¹⁾ Moduleinheit besteht aus Trennertraverse 9666.420 und Berührungsschutz-Modul 9666.060

Trennertraverse für NH-Sicherungslasttrenner Gr. 2/3

- Geeignet zur Aufnahme der NH-Sicherungslasttrenner für Montageplattenaufbau

Material:

- Stahlblech

Lieferumfang:

- Inkl. Befestigungsmaterial

Passend für NH-Trenner		Baugröße				VE	Best.-Nr.	Seite
Baugröße	Best.-Nr.	Breiteneinheit		Höheneinheit				
		BE	mm	HE	mm			
1 St. Gr. 3 oder 2 St. Gr. 2	9344.210/.230/.250/ .300/.310/.330/.350	2	500	3	450	1 St.	9666.420	

Zusätzlich wird benötigt

Berührungsschutz-Modul					1 St.	9666.060	191
------------------------	--	--	--	--	-------	----------	-----

NH-Sicherungs-Lastschalt- leisten-Modul

Für NH-Sicherungs-Lastschaltleisten Gr. 00 bis Gr. 3 (100/185 mm Schienenmittenabstand).

Material:

- Abdeckung: Polystyrol
- Halter: glasfaserverstärkter Kunststoff

Farbe:

- RAL 7035

Lieferumfang:

- Inkl. Befestigungsmaterial

Hinweis:

- Sammelschienen sind nicht im Lieferumfang enthalten
- Um einen problemlosen Kabelanschluss zu gewährleisten, muss ober- oder unterhalb der Sicherungs-Lastschaltleisten-Module ein Berührungsschutz-Modul oder ein Sammelschienen-Modul N/PE installiert werden



Baugröße				Für Baugröße	Passend für Best.-Nr.	Für Sammel- schiene mm	Schienen- mitten- abstand mm	VE	Best.-Nr.
Breiteneinheiten		Höheneinheiten							
BE	mm	HE	mm						
1	250	3	450	3 x Gr. 00	9346.020/ 9346.030	40 x 10	100	1 St.	9666.570
2	500	3	450	6 x Gr. 00	9346.020/ 9346.030	40 x 10	100	1 St.	9666.580
2	500	5	750	8 x Gr. 00 4 x Gr. 1 4 x Gr. 2 4 x Gr. 3	9677.XXX	60 x 10	185	1 St.	9666.550
3	750	3	450	10 x Gr. 00	9346.020/ 9346.030	40 x 10	100	1 St.	9666.583
3	750	5	750	12 x Gr. 00 6 x Gr. 1 6 x Gr. 2 6 x Gr. 3	9677.XXX	60 x 10	185	1 St.	9666.560

Zubehör

Berührungsschutz-Modul	191
Sammelschienen-Modul N/PE	194

1 BE \triangleq 250 mm

1 HE \triangleq 150 mm

Leistungsschalter-Modul

- Geeignet zur Aufnahme marktgängiger Leistungsschalter der Fabrikate ABB, Eaton, Schneider Electric und Siemens
- Abdeckung plombierbar

Material:

- Abdeckung: Polystyrol
- Tragschiene: Stahlblech, verzinkt

Farbe:

- RAL 7035

Hinweis:

- Die Befestigung der Leistungsschalter und die dazugehörigen Ausschnittmaße für die Abdeckung sind in der beigefügten Montageanleitung dargestellt
- Leistungsschalter sind nicht im Lieferumfang enthalten



Für Schaltgeräte Fabrikat	Baugröße				VE	Best.-Nr.
	Breiteneinheit		Höheneinheit			
	BE	mm	HE	mm		
ABB (T1, T2, T3) Eaton (NZM1, NZM2, BZM B1, BZM B2) Schneider Electric (NSX100, NSX160, NSX250) Siemens (3RV13 53, VL160(X), VL250, VT1, VT2)	1	250	2	300	1 St.	9666.430
ABB (T4, T5) Eaton (NZM3) Schneider Electric (NSX400, NSX630) Siemens (3RV1.6., 3RV1.7., VL400, VL630, VT3)	2	500	3	450	1 St.	9666.440

1 BE \triangleq 250 mm

1 HE \triangleq 150 mm

ISV Installations-Verteiler

Ausbaumodule



Zählerplatz-Modul

- Offenes Modul für interne Messungen
- Lichte Zählereinhautiefe 170 mm

Material:

- Zählertragplatte: Polystyrol
- Befestigungsschienen: Stahlblech, verzinkt

Farbe:

- RAL 7035

Lieferumfang:

- Inkl. Befestigungsmaterial

Hinweis:

- Das Zählerplatz-Modul entspricht nicht der Zählerplatznorm DIN 43 870/VDE 0603 und erfüllt nicht die Bedingungen der Schutzisolierung. Einsatz im ungemessenen Bereich nur nach Absprache mit dem örtlichen Energieversorger.



Montagehinweis:

- Ober- und unterhalb des Moduls wird je 1 Berührungsschutz-Modul/Reiheneinbaugeräte-Modul oder Gerätetragschienen-Modul mit 1 BE und mind. 1 HE benötigt.

Baugröße				VE	Best.-Nr.	Seite
Breiteneinheit		Höheneinheit				
BE	mm	HE	mm			
1	250	3	450	1 St.	9666.640	

Zusätzlich wird benötigt

Berührungsschutz-Modul	191
Gerätetragschienen-Modul	191
Reiheneinbaugeräte-Modul	191
1 BE \geq 250 mm	
1 HE \geq 150 mm	



Sammelschienen-Modul N/PE

- Zur Befestigung der Sammelschienen für N und PE
- Abdeckung plombierbar

Material:

- Abdeckung: Polystyrol
- Halter: glasfaserverstärkter Kunststoff
- Tragschiene: Stahlblech, verzinkt

Farbe:

- RAL 7035

Lieferumfang:

- Inkl. Befestigungsmaterial

Hinweis:

- Sammelschienen sind nicht im Lieferumfang enthalten

Für Sammelschienen mm	Baugröße				VE	Best.-Nr.
	Breiteneinheit		Höheneinheit			
	BE	mm	HE	mm		
12 x 5 bis 30 x 10	1	250	2	300	1 St.	9666.590
	2	500	2	300	1 St.	9666.600
	3	750	2	300	1 St.	9666.603

- 1 BE \geq 250 mm
- 1 HE \geq 150 mm

Sammelschienen-Modul

für Sicherungskomponenten

Für den Aufbau von Reitersicherungselementen E18, E27, E33 und D-Switch sowie NH-Sicherungs-
lasttrenner Gr. 000 und Gr. 00 (3-polig, 60 mm
Schienenmittenabstand).

Material:

- Abdeckung: Polystyrol
- Halter: glasfaserverstärkter Kunststoff

Farbe:

- RAL 7035

Lieferumfang:

- Inkl. Befestigungsmaterial

Hinweis:

- Sammelschienen sind nicht im Lieferumfang
enthalten



Baugröße				Passend für		VE	Best.-Nr.	Seite
Breiteneinheit		Höheneinheit		Sicherungselemente Best.-Nr.	NH-Trenner Best.-Nr.			
BE	mm	HE	mm					
1	250	2	300	3418.010 3427.010 3433.010 9340.950	9343.000 ¹⁾ 9343.020 ¹⁾ 9343.040 ¹⁾ 3431.020 3431.030 3431.035	1 St.	9666.520	
2	500	2	300		3431.020 3431.030 3431.035	1 St.	9666.530	
3	750	2	300		3431.020 3431.030 3431.035	1 St.	9666.533	

Zubehör

Blindabdeckung	10 St.	9666.660	196
----------------	--------	----------	-----

1 BE \triangleq 250 mm

1 HE \triangleq 150 mm

¹⁾ Zusätzlich ist ein Erhöhungsrahmen 9666.680 zu verwenden, um den uneingeschränkten Anschluss zu gewährleisten.
NH-Sicherungslasttrenner Gr. 00 können nicht mit anderen Geräten kombiniert werden.

ISV Installations-Verteiler

Zubehör

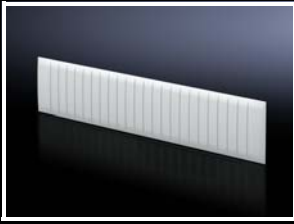

Abdeckstreifen

für Reiheneinbaugeräte-Modul

Zum Verschließen von nicht benötigten Geräteauschnitten in Reiheneinbaugeräte-Modulen, max. 12 Teilungseinheiten (12 x 18 mm), alle 9 mm teilbar.

Material:

– ABS

Farbe:

– RAL 7035

VE	Best.-Nr.
5 St.	9666.650

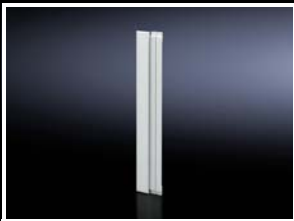

Blindabdeckung

für Sammelschienen-Modul

- Zum Verschließen von nicht benötigten Ausschnitten
- Passend für Reitersicherungselement, D-Switch und NH-Sicherungslasttrenner Gr. 000 (3-polig, 60 mm Schienensysteme) in Sammelschienen-Modulen (9666.520/.530/.533)
- Breite: 16 – 34 mm variabel

Material:

– Polypropylen

Farbe:

– RAL 7035

VE	Best.-Nr.
10 St.	9666.660



Blindabdeckung

für NH-Sicherungslasttrenner-Modul

- Zum Verschließen von nicht benötigten Ausschnitten bei NH-Sicherungslasttrenner Gr. 00 in NH-Sicherungslasttrenner-Modulen (9666.380/.390)
- Breite: 117 mm

Material:

– PVC

Farbe:

– RAL 7035

VE	Best.-Nr.
1 St.	9666.665



Verdrahtungsöse

Zum werkzeuglosen Anbau an die Tragschiene 35/15 mm für die Kabeleinführung auf der Rückseite der Gerätetragschienen-Module.

Material:

– Polyamid

VE	Best.-Nr.
10 St.	9666.670



Erhöhungsrahmen

Zum Vorsetzen der Berührungsschutzabdeckung. Ermöglicht uneingeschränkten Anschluss der NH-Sicherungslasttrenner Gr. 00 (3-polig, 60 mm Schienenmittenabstand).

Material:

– Polystyrol

Farbe:

– RAL 7035

Lieferumfang:

– Inkl. Befestigungsmaterial

Baugröße				VE	Best.-Nr.
Breiteneinheit		Höheneinheit			
BE	mm	HE	mm		
1	250	2	300	1 St.	9666.680

1 BE Δ 250 mm

1 HE Δ 150 mm

Hinweis:

- Der Einsatz der NH-Sicherungslasttrenner Gr. 00 mit Abdeckungen und Erhöhungsrahmen ist nicht in Verbindung mit anderen Geräten möglich

Querprofil

Für die horizontale Unterteilung des Tragrahmens im Schrank.

Material:

– Stahlblech

Oberfläche:

– Verzinkt

Breiteneinheit		VE	Best.-Nr.
BE	mm		
2	500	2 St.	9666.722
3	750	2 St.	9666.723
4	1000	2 St.	9666.724

1 BE \triangleq 250 mm



Montageprofil

Für die vertikale Unterteilung des Tragrahmens im Schrank.

Material:

– Stahlblech

Oberfläche:

– Verzinkt

Höheneinheit		VE	Best.-Nr.
HE	mm		
2	300	2 St.	9666.702
3	450	2 St.	9666.703
4	600	2 St.	9666.704
5	750	2 St.	9666.705
6	900	2 St.	9666.706
7	1050	2 St.	9666.707
11	1650	2 St.	9666.711
12	1800	2 St.	9666.712

1 HE \triangleq 150 mm



Zubehör:

– Geräteträgerverbinder, siehe Seite 197

Tiefentraverse

für Einbausätze ISV

Zur Befestigung des Einbausatzes im Schrank.

Material:

– Stahlblech

Oberfläche:

– Verzinkt

Für Schranktiefe mm	VE	Best.-Nr.
400 500 600	2 St.	9666.732



Geräteträgerverbinder

für Montageprofil

– Zur Verbindung von 2 Montageprofilen

– Erhöht die Stabilität der Rahmenkonstruktion

Material:

– T-Profil: Aluminium

Lieferumfang:

– Inkl. Befestigungsmaterial

VE	Best.-Nr.
4 St.	9666.740





Bodenbleche

Über die modulare Bodengruppe ist eine an den individuellen Anforderungen orientierte, völlig flexible Kabeleinführung in den VX25 möglich. Die notwendige Kabelabfangung kann bereits im Sockelbereich, direkt über der Einführungsstelle oder an der Montageplatte erfolgen.



Kabelkanal

Die Befestigungslochung der Rittal Kabelkanäle hat zusätzlich zur DIN-Lochung eine Lochung im 25 mm-Maßraster, sodass zur Befestigung keinerlei mechanische Bearbeitung notwendig ist. Die Befestigung erfolgt einfach durch Verschrauben in die Rundlochung. Die Schraubenköpfe können zur Isolierung mit einer Isolationskappe sicher abgedeckt werden.



Kabelabfangung

Für die Kabelabfangung stehen verschiedene Möglichkeiten zur Verfügung, die sowohl im Schrank als auch im Sockel identisch eingesetzt werden können. Durch die Verlagerung der Kabelabfangung in den Sockelbereich bleibt im Schrank selbst mehr Montageplatz, der üblicherweise durch die Berücksichtigung der notwendigen Biegeradien verloren geht, verfügbar.

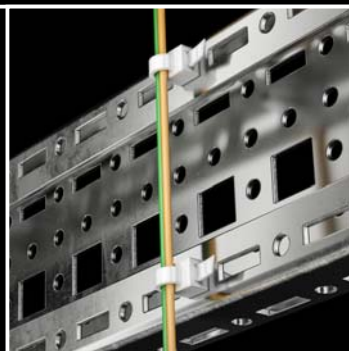

Kabelbinder

Einfache und blitzschnelle Befestigung von Kabeln an allen Rundlochungen am Schrank und Chassis durch einfaches Einclippen.



Kabeldurchführung an Flächen

Hierfür stehen verschiedene Möglichkeiten vom einfachen Stufennippel bis hin zum Dichtrahmen, der auch die Einführung von vorkonfektionierten Kabeln mit Steckern ermöglicht, zur Verfügung.



Kabelschlauch und Kabelschlauchhalter

Ermöglicht die quetschsichere Kabelführung zu beweglichen Teilen, wie z. B. Türen, ohne großen Montageaufwand.



Kabelführung

Kabeleinführung



Kabeleinführungsblech

Für

- Kabeleinführungstülle
- Steckerdurchführungstülle

anstelle von Segmenten der serienmäßig geteilten Bodenbleche

Material:

- Stahlblech

Oberfläche:

- Verzinkt

Schutzart IP nach IEC 60 529:

- IP 55 in Kombination mit Kabeleinführungstülle oder Steckerdurchführungstülle

Lieferumfang:

- Inkl. Befestigungsmaterial

Schranksbreite mm	Ausbrüche je Blech	VE	Best.-Nr.
600	6	2 St.	8619.800
800	8	2 St.	8619.801
1000	5	4 St.	8619.802
1200	6	4 St.	8619.803

! Zusätzlich wird benötigt:

- Kabeleinführungstülle, siehe Seite 200 oder
- Steckerdurchführungstülle, siehe Seite 200

Drei Beispiele aus einer Vielzahl von Möglichkeiten

Die Grafiken zeigen drei Beispiele für die Positionierung von Kabeleinführungsblechen anstelle von Segmenten der serienmäßig dreigeteilten Bodenbleche. So ist eine Positionierung passend zur Montageplatte möglich.

Durch die Schranksymmetrie sind die Kabeleinführungsbleche, analog der Bodenbleche, bei entsprechenden Maßen auch in Schranktiefe rechts und links einsetzbar.

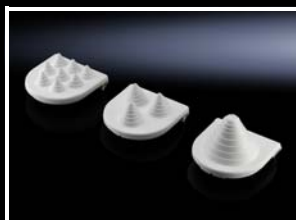
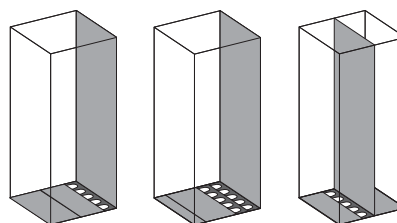

Kabeleinführungstülle

In Kombination mit dem Kabeleinführungsblech eine einfache und schnelle Abdichtung von im Bodenbereich der Schränke einzuführenden Kabel.

Material:

- Grundkörper: Polypropylen
- Tülle/Mantel: thermoplastisches Elastomer

Schutzart IP nach IEC 60 529:

- IP 55 bei sachgerechter Montage

Kabel je Tülle	Max. Ø mm	VE	Best.-Nr.
8	13	25 St.	4316.000
3	21	25 St.	4317.000
1	47	25 St.	4318.000

Steckerdurchführungstülle

Geeignet für Kabeldurchmesser von 8 bis 36 mm.

Material:

- Außenhülle: Polypropylen mit thermoplastischem Elastomer ummantelt
- Dichtung: Zellkautschuk

Schutzart IP nach IEC 60 529:

- IP 55 bei sachgerechter Montage

VE	Best.-Nr.
10 St.	4311.000



Kabelführung

Kabeleinführung

Profil zur Kabeleinführung, mittig

Zum Aufstecken an Bodenbleche.

Material:

- Aluminium-Strangpressprofil
- Dichtung: PU-Schaum
- Querschnitt: 30 x 25 mm

Schutzart IP nach IEC 60 529:

- IP 55 bei sachgerechter Montage

Lieferumfang:

- Aufsteckprofile, inkl. elastischer Klemmprofile

Hinweis:

- Je Kabeleinführungsstelle werden zwei Stück benötigt
- Ab Schrankbreite 1000 mm ist die Bodengruppe in der Breite in zwei Bereiche unterteilt. Es können zwei Kabeleinführungsstellen (links/rechts) eingesetzt werden.

Für Schrankbreite mm	VE	Best.-Nr.
600	2 St.	8618.800
800	2 St.	8618.801
1000	4 St.	8618.802
1200	4 St.	8618.803



Zubehör:

- Kabelabfangschiene, siehe Seite 206



Profil zur Kabeleinführung, hinten

Zum Aufstecken an Bodenblech und Schrankrahmen.

Material:

- Aluminium-Strangpressprofil
- Dichtung: PU-Schaum
- Querschnitt: 30 x 25 mm

Schutzart IP nach IEC 60 529:

- IP 55 bei sachgerechter Montage

Lieferumfang:

- Aufsteckprofile, inkl. elastischer Klemmprofile

Hinweis:

- Je Kabeleinführungsstelle werden zwei Stück benötigt
- Ab Schrankbreite 1000 mm ist die Bodengruppe in der Breite in zwei Bereiche unterteilt. Es können zwei Kabeleinführungsstellen (links/rechts) eingesetzt werden.

Für Schrankbreite mm	VE	Best.-Nr.
600	2 St.	8618.810
800	2 St.	8618.811
1000	4 St.	8618.812
1200	4 St.	8618.813



Zubehör:

- Kabelabfangschiene, siehe Seite 206



Kabelführung

Kabelverschraubung



Kabelverschraubung Messing

Vorteile:

- Verschraubung und Gegenmutter zusammen in einer VE spart zusätzlichen Bestellaufwand und Lagerort
- Klemmlamellen für gleichmäßigen Anzug und kabelschonende Zugentlastung

Material:

- Messing
- Dichtung: CR/NBR

Oberfläche:

- Vernickelt

Schutzart IP nach IEC 60 529:

- IP 68 (5 bar, 30 Min.)

Zulassungen:

- VDE, UR, cUR

Größe	VE	Best.-Nr.
M12 x 1,5	15 St.	2411.801
M16 x 1,5	15 St.	2411.811
M20 x 1,5	10 St.	2411.821
M25 x 1,5	10 St.	2411.831
M32 x 1,5	5 St.	2411.841
M40 x 1,5	4 St.	2411.851
M50 x 1,5	2 St.	2411.861
M63 x 1,5	1 St.	2411.871



Kabelverschraubung Polyamid

Vorteile:

- Verschraubung und Gegenmutter zusammen in einer VE spart zusätzlichen Bestellaufwand und Lagerort
- Klemmlamellen für gleichmäßigen Anzug und kabelschonende Zugentlastung

Material:

- Polyamid 6
- Dichtung: CR/NBR

Farbe:

- RAL 7035

Schutzart IP nach IEC 60 529:

- IP 68 (5 bar, 30 Min.)

Zulassungen:

- VDE, UL, cUL, CSA, CSAus

Größe	VE	Best.-Nr.
M12 x 1,5	50 St.	2411.601
M16 x 1,5	50 St.	2411.611
M20 x 1,5	50 St.	2411.621
M25 x 1,5	25 St.	2411.631
M32 x 1,5	15 St.	2411.641
M40 x 1,5	5 St.	2411.651
M50 x 1,5	5 St.	2411.661
M63 x 1,5	3 St.	2411.671

Dichtrahmen, modular

Zur universellen Verwendung an allen Flächen und Wänden, zur Einführung von vorkonfektionierten Kabeln und Leitungen mit Stecker. Anbau auch an 24- bzw. 16-polige Steckverbinder- ausbrüche möglich.

Material:

– Kunststoff

Farbe:

– Schwarz

Schutzart IP nach IEC 60 529:

– IP 66

Lieferumfang:

– Dichtrahmen
– Verriegelungsrahmen

Anzahl Dichteinsätze klein	Für Ausschnitt mm	Best.-Nr.
10	113,5 x 46 (24-polig)	2583.100
8	91 x 46 (16-polig)	2583.080

! Zusätzlich wird benötigt:

- Inlay für Kunststoff-Flanschplatten, modular und Dichtrahmen, modular, siehe Seite 203
- Dichteinsätze für Kunststoff-Flanschplatten, modular und Dichtrahmen, modular, siehe Seite 203



Inlay

für Kunststoff-Flanschplatte, modular und Dichtrahmen, modular

Individuelle Einsätze zur Unterteilung der Ausbrüche in der Kunststoff-Flanschplatte, modular und dem Dichtrahmen, modular.

Material:

– Kunststoff

Farbe:

– Schwarz

Ausführung	VE	Best.-Nr.
1-fach	5 St.	2582.100
2-fach	5 St.	2582.200
4-fach	5 St.	2582.400
6-fach	5 St.	2582.600

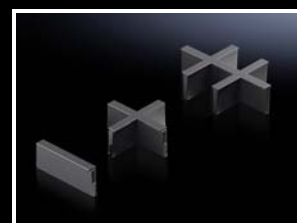

Dichteinsätze

für Kunststoff-Flanschplatte, modular und Dichtrahmen, modular

Die Dichteinsätze sorgen in Verbindung mit den Inlays für eine individuelle Kabeleinführung – auch von bereits vorkonfektionierten Kabeln.

Material:

– Kunststoff

Farbe:

– RAL 7035

+ Zubehör:

- Bei Einsatz der Flanschplatte, modular: Verriegelungsbügel für Dichteinsätze, siehe Handbuch 36, Seite 1051

Dichteinsätze klein

Für Kabeldurchmesser	VE	Best.-Nr.
geschlossen	10 St.	2580.000
3 mm	10 St.	2580.003
4 mm	10 St.	2580.004
5 mm	10 St.	2580.005
6 mm	10 St.	2580.006
7 mm	10 St.	2580.007
8 mm	10 St.	2580.008
9 mm	10 St.	2580.009
10 mm	10 St.	2580.010
11 mm	10 St.	2580.011
12 mm	10 St.	2580.012
13 mm	10 St.	2580.013
14 mm	10 St.	2580.014

Dichteinsätze groß

Für Kabeldurchmesser	VE	Best.-Nr.
geschlossen	5 St.	2580.100
15 mm	5 St.	2580.115
16 mm	5 St.	2580.116
17 mm	5 St.	2580.117
18 mm	5 St.	2580.118
19 mm	5 St.	2580.119
20 mm	5 St.	2580.120
21 mm	5 St.	2580.121
22 mm	5 St.	2580.122
23 mm	5 St.	2580.123
24 mm	5 St.	2580.124
25 mm	5 St.	2580.125

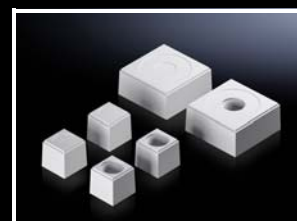

Kabelführung

Kabeldurchführung



Stufennippel

für Wandstärken von 1,5 bis 4,5 mm

Zur Kabeleinführung einfach Stufe entsprechend dem Kabeldurchmesser abschneiden.

Material:

– Kunststoff nach UL 94-HB

Schutzart IP nach IEC 60 529:

– IP 54 bei sorgfältiger Kabeleinführung

Für Bohrung	Dichtbereich mm	VE	Best.-Nr.
M20	5 – 16	100 St.	2899.200
M25	5 – 21	50 St.	2899.250
M32	13 – 26,5	25 St.	2899.320
M40	13 – 34	20 St.	2899.400

Kabelkanal

- Mit DIN-/Speziallochung für die direkte Montage am Schrankprofil oder an Flächen, z. B. Montageplatten
- Wird die Montageplatte hinten fluchtend zum Schrankrahmen (Einbauposition ± 0 mm) eingebaut, schließen die horizontal aufgebauten Kabelkanäle mit den auf dem Schrankprofil montierten Kabelkanälen bündig ab
- Kabelkanal 50 mm breit für einzeln aufgestellte VX25 Schränke mit Seitenwand am vertikalen Profil links und rechts neben der Montageplatte
- Kabelkanal 100 mm für Aufbau am vertikalen Schrankrahmen bei angereiheten Schränken

Technische Beschreibung:

- Tiefe: 80 mm
- Länge: 2000 mm, ablängbar
- Stegbreite: 5,5 mm
- Schlitzbreite: 4,5 mm

Material:

- Hart-PVC
- Schwer entflammbar, selbstverlöschend
- Temperaturbeständig bis $+60$ °C

Breite (B) mm	VE	Best.-Nr.
30	24 St.	8800.750
40	20 St.	8800.751
50	18 St.	8800.755
60	18 St.	8800.752
80	12 St.	8800.753
100	12 St.	8800.754

Farbe:

- Ähnlich RAL 7030



Zubehör:

- Innensechsrund-Blechschrabe 5,5 x 13 mm, siehe Seite 174
- Isolationskappe, siehe Seite 205

- 1** = B 50 mm
- 2** = B 100 mm
- 3** = B 30 bis 100 mm

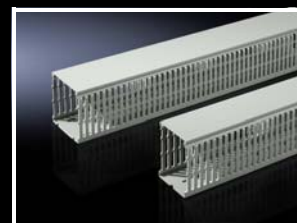
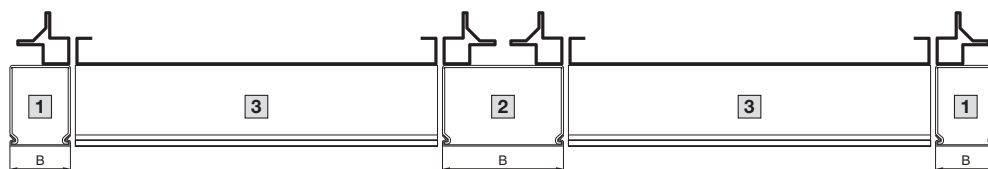

Isolationskappe

für Schraubenkopf

Zur Isolierung der Schraubenköpfe innerhalb des Kabelkanals.

Material:

- Kunststoff

VE	Best.-Nr.
100 St.	8800.770



Kabelführung

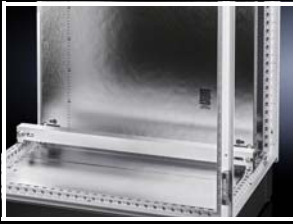

Kabelabfangschiene

Winkelprofil

Zur Zugentlastung bei der Kabeleinführung. Tiefenvariable Montage im 25 mm-Maßraster am horizontalen Schrankprofil oder im Sockel.

Material:

– Stahl

Oberfläche:

– Verzinkt

Lieferumfang:

– Inkl. Befestigungsmaterial

Schrankbreite mm	VE	Best.-Nr.
400	2 St.	8619.400
600	2 St.	8619.410
800	2 St.	8619.420
1000	2 St.	8619.430
1200	2 St.	8619.440
1600	2 St.	8619.450
1800	2 St.	8619.460

+ Zubehör:

– Sockel-Ausbauwinkel, siehe Seite 95



Winkeleisenschelle

für Kabelabfangschiene

Zur Befestigung der Kabel an den Kabelabfangschiene.

Material:

– Stahlblech

Oberfläche:

– Verzinkt

Lieferumfang:

– Inkl. Kunststoff-Gegenwanne



Für Kabeldurchmesser mm	VE	Best.-Nr.
6 – 12	25 St.	2350.000
12 – 16	25 St.	2351.000
14 – 18	25 St.	2352.000
18 – 22	25 St.	2353.000
22 – 26	25 St.	2354.000
26 – 30	25 St.	2355.000
30 – 34	25 St.	2356.000
34 – 38	25 St.	2357.000
38 – 42	25 St.	2358.000
42 – 46	25 St.	2359.000
46 – 50	25 St.	2360.000

⇒ Alternativ kann eingesetzt werden:

– Schiene für EMV-Schirmbügel und Zugentlastung, siehe Seite 184



Kabelabfangschiene

C-Profil, für Montageplatten

Zur Zugentlastung bei der Kabeleinführung. Die Länge der Kabelabfangschiene ist auf die Breite der Montageplatte abgestimmt. Die im Lieferumfang enthaltenen Befestigungswinkel ermöglichen drei verschiedene Einbausituationen auf der Montageplatte:

- 1 gerade, mit 23 mm Abstand zur Montageplatte
- 2 gerade, mit 10 mm Abstand zur Montageplatte
- 3 geneigt zur Montageplatte

Material:

– Stahlblech

Oberfläche:

– Verzinkt

Lieferumfang:

– Inkl. zwei Befestigungswinkeln und Befestigungsschrauben

Für Schrankbreite mm	Länge mm	VE	Best.-Nr.
600	499	1 St.	5001.080
800	699	1 St.	5001.081
1000	899	1 St.	5001.082
1200	1099	1 St.	5001.083

+ Zubehör:

– Kabelschellen für C-Profilschienen, siehe Seite 207

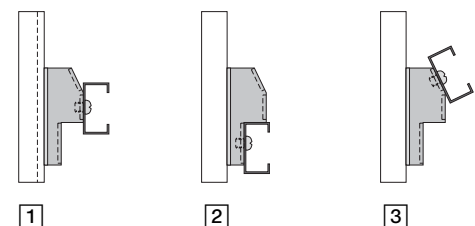

Kabelschelle

für C-Profilschiene

Zur Befestigung der Kabel an der C-Profilschiene.

Material:

– Stahlblech

Oberfläche:

– Verzinkt

Lieferumfang:

– Inkl. Kunststoff-Gegenwanne

Für Kabeldurchmesser mm	VE	Best.-Nr.
6 – 14	25 St.	7077.000
12 – 18	25 St.	7078.000
18 – 22	25 St.	7097.000
22 – 26	25 St.	7097.220
26 – 30	25 St.	7097.260
30 – 34	25 St.	7097.300
34 – 38	25 St.	7097.340
38 – 42	25 St.	7098.000
42 – 56	25 St.	7098.100
56 – 64	25 St.	7099.000



Zubehör:

– C-Profilschiene, siehe ab Seite 169

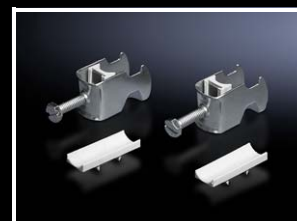

Kabelschlauch und Kabelschlauchhalter

Für die sichere Kabelführung z. B. vom Schaltschrank oder von der Montageplatte zur Tür. Befestigungsmöglichkeit für handelsübliche Kabelbinder ist am Kabelschlauchhalter vorhanden, somit können die Kabel bei Ein-/Austritt aus dem Kabelschlauch fixiert werden.

Material:

– Kabelschlauch: Polyethylen
– Kabelschlauchhalter: Polyamid

Kabelschlauch

Ø innen mm	VE	Best.-Nr.
16	25 m	2595.000
29	25 m	2589.000
36	25 m	2596.000
48	25 m	2590.000

Kabelschlauchhalter

Für Kabelschlauch Ø mm	VE	Best.-Nr.
16	20 St.	2593.000
29	20 St.	2591.000
36	20 St.	2594.000
48	20 St.	2592.000



Kabelbinder

Die blitzschnelle Lösung für das Fixieren von Kabeln am Schrankprofil oder Montagesystemteilen. Einfach in die System-Rundlochung einclippen.

Länge mm	VE	Best.-Nr.
150	100 St.	2597.000





Schwenkrahmen, groß

Mit dem Schwenkrahmen, groß lässt sich ein Voll- oder Teilausbau für 19"-Komponenten realisieren. Er kann beliebig im 25 mm-Maßraster in der Tiefe verstellt und links oder rechts angeschlagen werden. In 1200 mm breiten Schränken können auch zwei Schwenkrahmen gemeinsam eingebaut werden. Mit einem speziellen Scharnier ist auch ein Öffnungswinkel von 180° möglich.



Schwenkrahmen-Arretierung

Mit der Schwenkrahmen-Arretierung werden auch Schwenkrahmen mit schweren Ausbauten bei Wartungsarbeiten sicher arretiert. Die Arretierung ist sowohl oben als auch unten im Schrank montierbar.

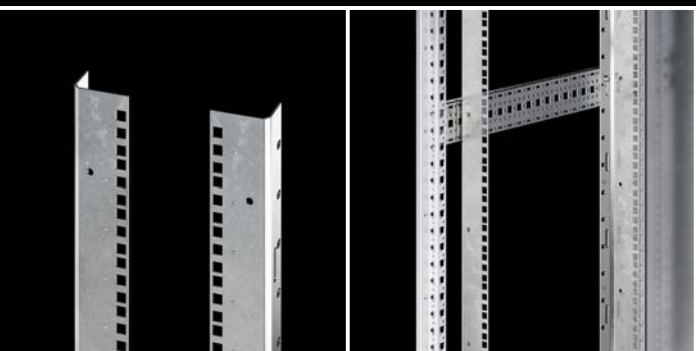

Adapter-Profil 19"

Macht aus jedem 600 mm breiten VX25 einen Elektronikschränk. Die 19"-Profile können direkt am Schrankprofil befestigt oder im 25 mm-Maßraster an System-Chassis in der Tiefe verstellt werden. Für einen Teilausbau kann man die Profile beliebig in der Länge kürzen.

Schwenkrahmen, klein

Der Schwenkrahmen, klein ist die ideale Lösung für den Teilausbau mit 19"-Komponenten. Er kann völlig frei im 25 mm-Maßraster in Höhe und Tiefe des Schrankes platziert werden und ist blitzschnell eingebaut.

Fastener

Mit dem 19"-Fastener können rasch Befestigungsmöglichkeiten für 19"-Komponenten geschaffen werden ohne mühsam einzelne Käfigmütern zu montieren. Die Montage erfolgt einfach durch Aufrasten auf die 19"-Profilschiene.



19"-Ausbautechnik

Schwenkrahmen



Schwenkrahmen, klein

für 600 und 800 mm breite Schränke

Zur Montage von 482,6 mm (19")-Einbaukomponenten.

Material:

- Stahlblech

Oberfläche:

- Verzinkt

Lieferumfang:

- Inkl. Vorreiber mit Doppelbart-Verschluss-Einsatz, 2 x 130°-Scharnier und Material zur Befestigung am Einbausatz

Hinweis:

- Zum Arretieren des geöffneten Schwenkrahmens wird die Schwenkrahmen-Arretierung 8619.270 benötigt, siehe Seite 212



Zubehör:

- 19"-Fastener, 1 HE, siehe Seite 214

Ausbau	vorne, oben/unten	zurückversetzt, oben/unten	zurückversetzt/vorne, mittig
HE	VE	Best.-Nr.	
3	1 St.	8619.500	
6	1 St.	8619.510	
9	1 St.	8619.520	
12	1 St.	8619.530	
15	1 St.	8619.540	
18	1 St.	8619.550	

Zusätzlich wird benötigt:

[1] Einbausatz	1 St.	für Schrankbreite		Seite
		600	800	
		8619.600	8619.610	210
[2] System-Chassis 23 x 64 mm, Bedarf 2 oder 4 St.	für Schranktiefe mm			
	400	4 St.	8617.110	166
	500	4 St.	8617.120	166
	600	4 St.	8617.130	166
	800	4 St.	8617.140	166



Einbausatz

für Schwenkrahmen, klein und Teilmontageplatte

- Zur Montage des Schwenkrahmens, klein oder einer Teilmontageplatte (in Verbindung mit Scharnier für Teilmontageplatte)
- Direkt am Schrankprofil in vorderster Stellung
- In Verbindung mit System-Chassis 23 x 64 mm in der Tiefe versetzt

Belastbarkeit:

- Bis 1500 N

Material:

- Stahlblech

Oberfläche:

- Vernickelt

Lieferumfang:

- Inkl. Befestigungsmaterial

Für Schrankbreite mm	VE	Best.-Nr.
600	1 St.	8619.600
800	1 St.	8619.610

19"-Ausbautechnik

Schwenkrahmen

Schwenkrahmen, groß

für 600, 800 und 1200 mm breite Schränke

Zur Montage von 482,6 mm (19")-Einbauelementen.

Material:

– Stahlblech

Oberfläche:

– Rahmen: verzinkt
– Blenden: lackiert

Farbe:

– Blenden: RAL 7035

Lieferumfang:

– Inkl. Verschluss-System, 130°-Scharnier und Material zur Befestigung am Einbausatz

Hinweis:

– Zum Arretieren des geöffneten Schwenkrahmens wird die Schwenkrahmen-Arretierung benötigt, siehe Seite 212



Zubehör:

– 19"-Fastener, 1 HE, siehe Seite 214

Einbaumöglichkeiten

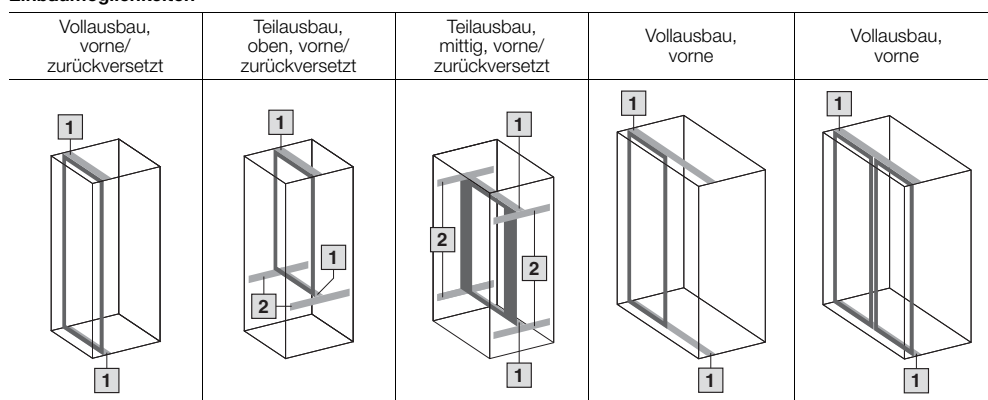

Blende		ohne	einseitig	beidseitig	Seite
Für Schrankbreite mm		600	800	800	
HE	Für min. Schrankhöhe mm	VE	Best.-Nr.		
22	1200	1 St.	8619.010	8619.020	8619.030
31	1600	1 St.	8619.011	8619.021	–
35	1800	1 St.	8619.012	8619.022	8619.032
40	2000	1 St.	8619.013	8619.023	8619.033
44	2200	1 St.	8619.014	8619.024	8619.034
Verschluss-System					
Vorreiber- verschluss		■	–	–	
Stangen- verschluss		–	■	■	

Zusätzlich wird benötigt:

	Für Schrankbreite mm	VE				
[1] Einbausatz	600	1 St.	8619.040	–	–	212
	800	1 St.	8619.041	8619.041	8619.041	212
	1200	1 St.	8619.042	8619.042	8619.042	212
[2] System-Chassis 23 x 64 mm, Bedarf 2 oder 4 St.	Einbau in Schranktiefe mm	VE				
	400	4 St.	8617.110	8617.110	8617.110	166
	500	4 St.	8617.120	8617.120	8617.120	166
	600	4 St.	8617.130	8617.130	8617.130	166
	800	4 St.	8617.140	8617.140	8617.140	166

Zubehör

Komfortgriff AX		–	s. Seite	s. Seite	133
Verschluss-Einsätze	Ausführung A	–	s. Seite	s. Seite	133
180°-Scharnier ¹⁾		1 St.	8619.051	8619.051	212

¹⁾ Nur in Verbindung mit Einbausatz 800 mm breit

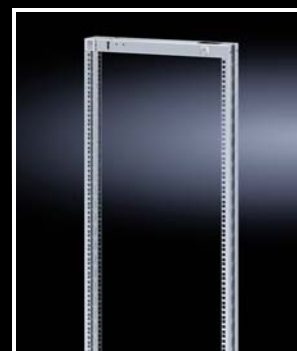

19"-Ausbautechnik

Schwenkrahmen



Einbausatz

für Schwenkrahmen, groß

Zur Montage:

- Direkt am Schrankprofil bei Einbau über die komplette Schrankhöhe
- In Verbindung mit System-Chassis 23 x 64 mm bei Teileinbau in Schrankhöhe

Material:

- Stahlblech, 3 mm

Oberfläche:

- Lackiert

Farbe:

- RAL 7035

Lieferumfang:

- Inkl. Befestigungsmaterial

Für Schrankbreite mm	Belastbarkeit N	VE	Best.-Nr.
600	3500	1 St.	8619.040
800	3500	1 St.	8619.041
1200	1500	1 St.	8619.042



Schwenkrahmen-Arretierung

Fixiert den Schwenkrahmen in geöffneter Position.

Montage bei Schwenkrahmen, groß:

- 8619.270 oben am Schrank
- 1980.200 unten am Schrank (mit Sicherheitsstopp bei 160°)

	VE	Best.-Nr.
Für 130°-Scharnier	1 St.	8619.270
Für 180°-Scharnier	1 St.	1980.200



Montage bei Schwenkrahmen, klein:

- 8619.270 oben am Einbausatz montierbar



Scharnier 180°

für Schwenkrahmen, groß

- Zur Erweiterung des Öffnungswinkels von 130° auf 180° in vorderster Einbauposition
- Optimale Zugänglichkeit der hinter dem Schwenkrahmen liegenden Bauteile und 19"-Komponenten

Belastbarkeit:

- Bis 1500 N

Material:

- Druckguss

VE	Best.-Nr.
1 St.	8619.051



Gleitschiene

für Schwenkrahmen

Zur Abstützung schwerer 482,6 mm (19")-Elektronik-Einschübe im Schwenkrahmen.

Material:

- Stahlblech

Oberfläche:

- Verzinkt

Für Einschübe mit max. Einbautiefe	VE	Best.-Nr.
< 190 mm	10 St.	1962.200
> 190 mm	10 St.	1963.200

Adapter-Profil 19"

Für die Befestigung von Elektronik-Komponenten, Baugruppenträgern und anderen 19"-Einbauten. Für Teilausbauten können Adapter-Profile einfach gekürzt werden.

Material:

- Stahlblech, 2 mm

Lieferumfang:

- Inkl. Befestigungsmaterial

Hinweis:

- Das 482,6 mm (19")-Maß ergibt sich bei Montage am Rahmen bei Schränken mit Breite 600 mm
- Tiefenversetzter Einbau in 600 mm breiten Schränken über System-Chassis 18 x 64 mm möglich

Für Schrankhöhe mm	HE	VE	Best.-Nr.
1600	33	2 St.	8619.300¹⁾
1800	38	2 St.	8619.310
2000	42	2 St.	8619.320¹⁾

¹⁾ Für Elektronikschrank-Rückseite, siehe Seite 68



Zubehör:

- 19"-Fastener, 1 HE, siehe Seite 214
- Gleitschiene VX für Adapter-Profil 19", mit einseitiger Befestigung, siehe Seite 214
- Gleitschiene VX für Adapter-Profil 19", mit beidseitiger Befestigung, siehe Seite 214
- System-Chassis 18 x 64 mm, siehe Seite 166
- Innensechsrund-Schrauben, siehe Seite 174
- Innensechsrund-Blehschrauben, siehe Seite 174
- Gewindeformende Schrauben, siehe Seite 174

Montagebeispiele für VX

Vorderste Einbauposition

In Verbindung mit Stahlblechtür

In Verbindung mit Sichttür

Versetzte Einbauposition

An Chassis in der Tiefe im 25 mm-Maßraster montierbar

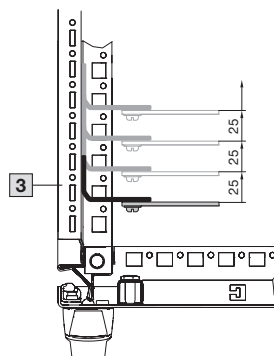
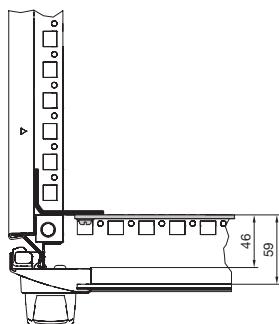
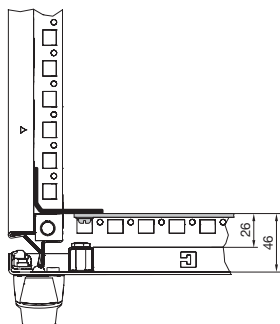

Adapter-Stück 19"

Das 1 HE-Teilstück der Adapter-Profile. Für den Einbau einzelner Baugruppenträger und anderer 19"-Einbauten.

Material:

- Stahlblech, 2 mm

Lieferumfang:

- Inkl. Befestigungsmaterial

Hinweis:

- Das 482,6 mm (19")-Maß ergibt sich bei Montage am Rahmen bei Schränken mit Breite 600 mm
- Tiefenversetzter Einbau in 600 mm breiten Schränken über System-Chassis 18 x 64 mm möglich

HE	VE	Best.-Nr.
1	4 St.	8619.330



Zubehör:

- 19"-Fastener, 1 HE, siehe Seite 214
- System-Chassis 18 x 64 mm, siehe Seite 166
- Innensechsrund-Schrauben, siehe Seite 174
- Innensechsrund-Blehschrauben, siehe Seite 174
- Gewindeformende Schrauben, siehe Seite 174

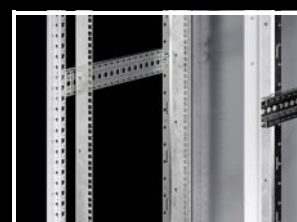
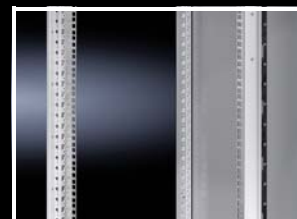
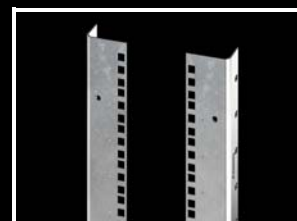

19"-Ausbautechnik

Profilschienen



Gleitschiene VX

für Adapter-Profil 19", mit beidseitiger Befestigung

Montage zwischen dem vorderen und hinteren Adapter-Profil 19" bzw. Adapter-Stück 19".

Material:

- Stahlblech

Oberfläche:

- Verzinkt

Lieferumfang:

- Inkl. Befestigungsmaterial

Für Schranktiefe mm	VE	Best.-Nr.
500	10 St.	8613.151
600	10 St.	8613.161
800	10 St.	8613.181



Gleitschiene VX

für Adapter-Profil 19", mit einseitiger Befestigung

Montage am Adapter-Profil 19".

Material:

- Stahlblech

Oberfläche:

- Verzinkt

Lieferumfang:

- Inkl. Befestigungsmaterial

Länge mm	VE	Best.-Nr.
270	10 St.	4531.001



19"-Fastener, 1 HE

mit Kontaktierung

Zur einfachen Verschraubung von Ausbaukomponenten innerhalb der 482,6 mm (19")-Befestigungsebene. Einfach von der Innenseite aus auf die Profilschiene schieben und einrasten.

Vorteile:

- Schnelle Positionierung und Montage statt einzelner Käfigmuttern
- Integrierte Kontaktierung für Potenzialausgleich
- Vorbestückter 1 HE-Träger mit 3 Käfigmuttern inkl. Mittenbefestigung gemäß Standard EIA 310
- Mehrfache Demontage und Wiederverwendung möglich

Material:

- Stahlblech, verzinkt

Gewinde	VE	Best.-Nr.
M5	24 St.	2090.000

! Zusätzlich wird benötigt:

- Innensechsrund-Schrauben 7094.130, siehe Seite 214



Innensechsrund-Schraube

M5 x 16 mm

Für eine optimale Übertragung der Drehmomente, eine verlängerte Werkzeugstandzeit und eine höhere Sicherheit und Zuverlässigkeit beim Anziehen und Lösen von Schraubverbindungen.

Lieferumfang:

- 50 Kunststoff-Unterlegscheiben
- 50 Befestigungsschrauben

	Bitgröße	VE	Best.-Nr.
M5	Innensechsrund 25	50 St.	7094.130



Das 3-Phasen-Beschichtungsverfahren

Beschichtungsverfahren	Technische Eigenschaften	Technische Daten	
Entfettung, Nanokeramische Vorbehandlung, Spülung	Dient als Korrosionsschutz und zur Verbesserung der Lackhaftung.	Nanokeramische Konversionsschicht	
Innen/Außen: Anodische Tauchgrundierung	Gleichmäßige Schichtausbildung auf allen Oberflächen, Kanten und in den Hohlräumen. Dadurch entsteht schon im Aufbau ein hoher Korrosionsschutz. Die Grundierung ist gut überlackierbar und schwermetall-, chromat- und silikonfrei.	Erichsentiefung DIN EN ISO 1520	≥ 4 mm
		Buchholzhärte DIN EN ISO 2815	≥ 80
		Gitterschnitt DIN EN ISO 2409	Gt 0
		Die Grundierung ist gut überlackierbar und schwermetall-, chromat- und silikonfrei.	
Einbrennen			
Außen: Struktur-Pulverbeschichtung	Die Pulverbeschichtung zeichnet sich durch hohe mechanische Beständigkeit, sehr guten Korrosionsschutz, gute chemische Beständigkeit, Temperaturbeständigkeit sowie Dekontaminierbarkeit aus. Die Pulverbeschichtung ist gut überlackierbar und schwermetall-, chromat- und silikonfrei.	Erichsentiefung DIN EN ISO 1520	≥ 3,5 mm
		Buchholzhärte DIN EN ISO 2815	≥ 80
		Gitterschnitt DIN EN ISO 2409	Gt 0
		Salzsprühtest nach DIN EN ISO 9227 NSS	Prüfzeit: 168 Std.
		Schwitzwassertest nach DIN EN ISO 6270-2 CH	Prüfzeit: 500 Std.
		Schwitzwassertest nach DIN EN ISO 6270-2 AHT	Prüfzeit: 20 Zyklen
Einbrennen			

Die Beschichtung ist beständig gegen

- Mineralöle
- Schmierstoffe
- Bearbeitungsemulsionen
- Alkoholische Lösungsmittel (kurzzeitig z. B. zur Reinigung)
- Schwache Säuren und Basen

Überlackierbarkeit der Grundierung bzw. der Pulverbeschichtung

Nach sorgfältiger Reinigung der Oberfläche ist die Beschichtung überlackierbar mit

- DD-Lacken
- 1- und 2-Komponenten-Lacken
- Automobilreparaturlacken
- Pulverlacken
- Wasserlacken

Im Zweifelsfall sollte ein Verträglichkeitstest durchgeführt werden. Die Verarbeitungshinweise der Lackhersteller sind zu beachten. Beim Überlackieren ist darauf zu achten, dass 180 °C und 15 Min. Einbrennzeit nicht überschritten werden.

Der Außeneinsatz von Schaltschränken

Um langfristig eine zufriedenstellende Funktion der Schaltschränke im Außeneinsatz zu gewährleisten, müssen die zutreffenden Umweltfaktoren berücksichtigt werden.

Hierzu gehören

- UV-Strahlung, korrosiv wirkende Luftverunreinigung, Regen, Vereisung, Schnee, Wind oder auch weitere Faktoren bei speziellen Klimabedingungen.

Schwitzwasserbildung im Schaltschrank

Durch entsprechende Maßnahmen wie Belüften oder Beheizen des Schaltschranks muss Schwitzwasserbildung verhindert werden.

Schutzart

Der Schaltschrank kann während des Außeneinsatzes extremen Witterungsverhältnissen ausgesetzt sein. Tagelange Regenfälle, Schnee, Vereisung, hohe Windgeschwindigkeiten und Temperaturschwankungen stellen an die Abkapselung des Schrankes besonders hohe Anforderungen. Die in der DIN VDE 0100, Teil 737, Pkt. 5.2 für Außenbewitterung vorgesehene Schutzart IP X3 reicht oft nicht aus, um die elektrischen Einrichtungen dauerhaft zu schützen.

Schutzarten nach IEC 60 529 (EN 60 529)

Die Kennzeichnung der IP-Schutzart erfolgt durch 2 Kennziffern.

Beispiel für die Angabe einer Schutzart, z. B. IP 43:

Kennbuchstaben

IP

Erste Kennziffer

4

Zweite Kennziffer

3

Schutzgrade für Berührungs- und Fremdkörperschutz: erste Kennziffer			Schutzgrade für Wasserschutz: zweite Kennziffer		
Erste Kennziffer	Schutzumfang Benennung	Erklärung	Zweite Kennziffer	Schutzumfang Benennung	Erklärung
1	Geschützt gegen feste Fremdkörper 50 mm Durchmesser und größer	Die Objektsonde, Kugel 50 mm Durchmesser, darf nicht voll eindringen ¹⁾ .	1	Geschützt gegen Tropfwasser	Senkrecht fallende Tropfen dürfen keine schädlichen Wirkungen haben.
2	Geschützt gegen feste Fremdkörper, 12,5 mm Durchmesser und größer	Die Objektsonde, Kugel 12,5 mm Durchmesser, darf nicht voll eindringen ¹⁾ . Der gegliederte Prüffinger darf bis zu seiner Länge von 80 mm eindringen, ausreichender Abstand zu gefährlichen Teilen muss jedoch eingehalten werden.	2	Geschützt gegen Tropfwasser, wenn das Gehäuse bis zu 15° geneigt ist	Senkrecht fallende Tropfen dürfen keine schädlichen Wirkungen haben, wenn das Gehäuse um einen Winkel bis zu 15° beiderseits der Senkrechten geneigt ist.
3	Geschützt gegen feste Fremdkörper, 2,5 mm Durchmesser und größer	Die Objektsonde, 2,5 mm Durchmesser, darf überhaupt nicht eindringen ¹⁾ .	3	Geschützt gegen Sprühwasser	Wasser, das in einem Winkel bis zu 60° beiderseits der Senkrechten gesprüht wird, darf keine schädlichen Wirkungen haben.
4	Geschützt gegen feste Fremdkörper, 1,0 mm Durchmesser und größer	Die Objektsonde, 1,0 mm Durchmesser, darf überhaupt nicht eindringen ¹⁾ .	4	Geschützt gegen Spritzwasser	Wasser, das aus jeder Richtung gegen das Gehäuse spritzt, darf keine schädlichen Wirkungen haben.
5	Staubgeschützt	Eindringen von Staub ist nicht vollständig verhindert, aber Staub darf nicht in einer solchen Menge eindringen, dass das zufriedenstellende Arbeiten des Gerätes oder die Sicherheit beeinträchtigt wird.	5	Geschützt gegen Strahlwasser	Wasser, das aus jeder Richtung als Strahl gegen das Gehäuse gerichtet ist, darf keine schädlichen Wirkungen haben.
6	Staubdicht	Kein Eindringen von Staub bei einem Unterdruck von 20 mbar im Gehäuse.	6	Geschützt gegen starkes Strahlwasser	Wasser, das aus jeder Richtung als starker Strahl gegen das Gehäuse gerichtet ist, darf keine schädlichen Wirkungen haben.
			7	Geschützt gegen zeitweiliges Untertauchen in Wasser	Wasser darf nicht in einer Menge eintreten, die schädliche Wirkung verursacht, wenn das Gehäuse unter genormten Druck- und Zeitbedingungen zeitweilig in Wasser untergetaucht wird.
			8	Geschützt gegen dauerndes Untertauchen in Wasser	Wasser darf nicht in einer Menge eintreten, die schädliche Wirkungen verursacht, wenn das Gehäuse dauernd unter Wasser getaucht ist unter Bedingungen, die zwischen Hersteller und Anwender vereinbart werden müssen. Die Bedingungen müssen jedoch schwieriger sein als für die Kennziffer 7.
			9	Geschützt gegen Strahlwasser mit hohem Druck und hoher Temperatur	Wasser, das aus jeder Richtung unter stark erhöhtem Druck gegen das Gehäuse gerichtet ist, darf keine schädlichen Wirkungen haben.

¹⁾ Der volle Durchmesser der Objektsonde darf nicht durch eine Öffnung des Gehäuses hindurchgehen

NEMA

Die **N**ational **E**lectrical **M**anufacturers **A**ssociation (NEMA) ist eine Normungsorganisation in Washington, USA, die eine Reihe von technischen Standards veröffentlicht, selber aber nicht Produkte prüft oder zertifiziert.

Die NEMA-Klassifizierung beschreibt grundsätzlich den Schutz von Personen gegen unbeabsichtigte Berührung mit Ausrüstungsgegenständen sowie den Schutz durch äußere Einflüsse auf einen Schaltschrank.

Weitere Informationen zu Schutzarten finden Sie im Internet unter: www.rittal.de

UL/NEMA Typ	Verwendungszweck und Beschreibung
1	Gehäuse zum überwiegenden Einsatz in Innenräumen Schutz gegen das Eindringen fester Fremdkörper
3	Gehäuse zum überwiegenden Einsatz im Außenbereich Schutz gegen Regen, Graupel, Staub, Eisbildung sowie gegen Schäden durch Eisbildung
3R	Gehäuse zum überwiegenden Einsatz im Außenbereich Schutz gegen Regen, Graupel, Eisbildung sowie gegen Schäden durch Eisbildung
3S	Gehäuse zum überwiegenden Einsatz im Außenbereich Schutz gegen Regen, Graupel und Staub Externe Mechanismen können trotz Eisbelagerung bedient werden
4	Gehäuse für Innen- oder Außenräume Schutz gegen Regen, Fremdkörper, Spritzwasser und Strahlwasser sowie gegen Schäden durch Eisbildung an der Außenseite des Gehäuses
4X	Gehäuse für Innen- oder Außenräume Schutz gegen Regen, Fremdkörper, Spritzwasser und Strahlwasser sowie gegen Schäden durch Eisbildung an der Außenseite des Gehäuses Erhöhter Korrosionsschutz
12, 12K	Gehäuse für den Einsatz in Innenräumen Schutz gegen Staubablagerung, Fremdkörper und nicht korrosive tropfende Flüssigkeiten
13	Gehäuse für den Einsatz in Innenräumen Schutz gegen Staubablagerung, Sprühwasser, Öl und nicht korrosive Kühlmittel

Die UL-/NEMA-Klassifizierungen sind nicht direkt mit den IP-Schutzklassen vergleichbar, da sowohl die Prüfbedingungen als auch die Bewertung der Prüfergebnisse verschieden sind

Approbationen und Zulassungen

Produkt-Zertifizierungen und Approbationen sind wesentliche Voraussetzungen globaler Akzeptanz von Industrieprodukten. Rittal Produkte entsprechen hohen weltweit anerkannten Qualitätsmaßstäben. Alle Komponenten werden den harten Tests nach internationalen Vorschriften und Normen unterzogen. Die gleichbleibend hohe Produkt-Qualität wird durch ein umfangreiches Qualitätsmanagement sichergestellt. Regelmäßige Fertigungskontrollen externer Prüfinstitute garantieren darüber hinaus die Einhaltung weltweiter Standards.

Eine genaue Zuordnung zwischen Produkten und Prüfzeichen finden Sie auf unseren Produkt- oder Service-Seiten im Internet: www.rittal.de

Schutzleiterverbindung

Die Ausführung der Schutzleiterverbindung muss vom Ersteller der Schaltanlagen nach den einschlägigen VDE-Bestimmungen bzw. nach örtlichen Vorschriften vorgenommen werden. In der Verpackungseinheit der Schaltschränke liegt in der Regel Erdungsmaterial (Schrauben, Muttern, Scheiben) bei. Die Montageanleitung gibt Empfehlungen zur Montage des Schutzleiteranschlusses. Die als Zubehör in verschiedenen Querschnitten und Längen erhältlichen vorkonfektionierten Erdungsbänder erleichtern die Schutzleitermontage.

Weitere Informationen enthält unsere Technische Dokumentation „Schutzleiteranschluss, Strombelastbarkeit“.

Anreih-Schranksystem VX25

Technik im Detail

Basisschrank

Stahlblech, Edelstahl

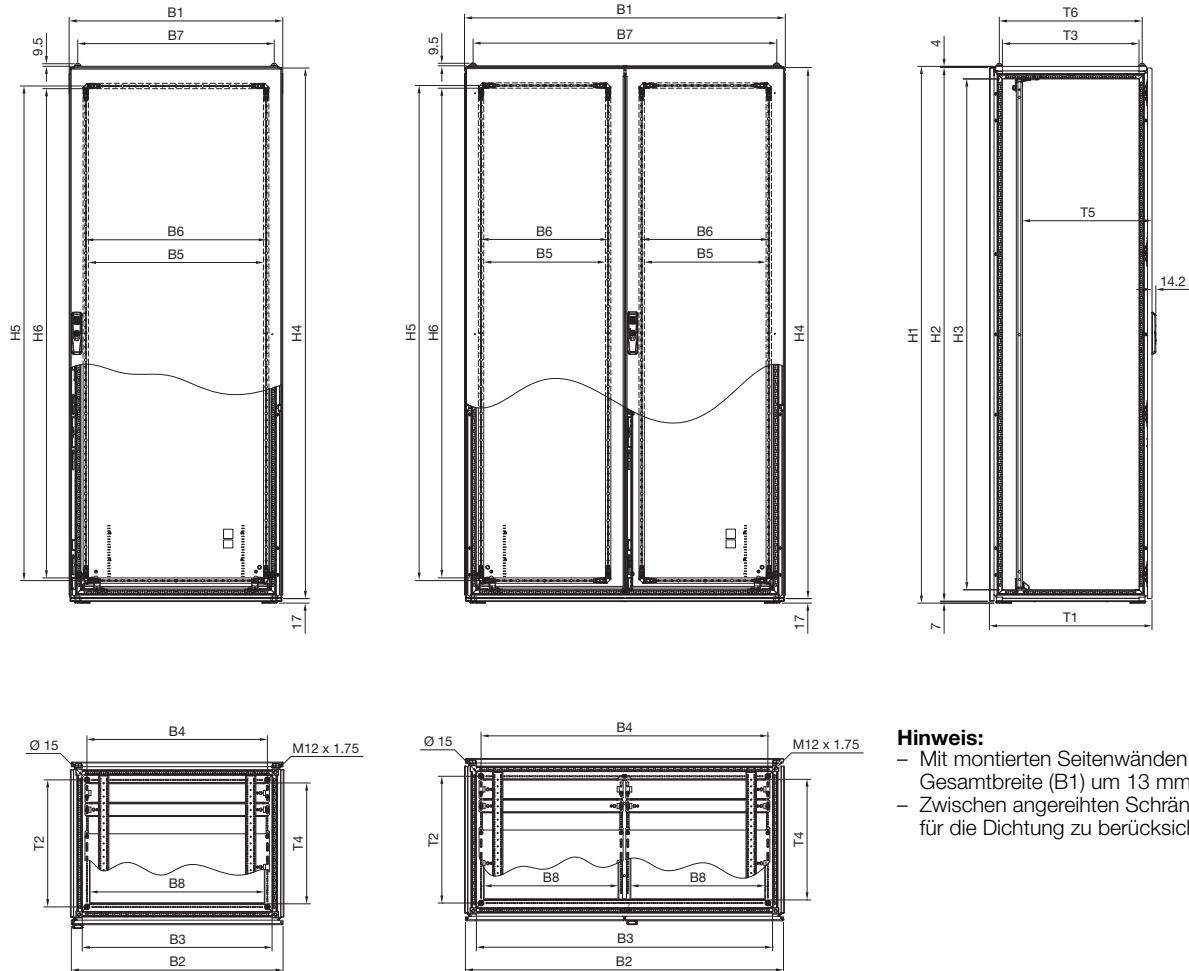

Hinweis:

- Mit montierten Seitenwänden erhöht sich die Gesamtbreite (B1) um 13 mm
- Zwischen angereihten Schränken sind 1 mm für die Dichtung zu berücksichtigen

Zweitürig

Best.-Nr.		Breitenmaße mm								Höhenmaße mm						Tiefenmaße mm						Montageplatte	
Lackiert	Edelstahl	B1	B2	B3	B4	B5	B6	B7	B8	H1	H2	H3	H4	H5	H6	T1	T2	T3	T4	T5	T6	F	G
8004.000	-	999	992	911	875	355	375	935	402	2008	1997	1911	1985	1850	1830	408	275	311	252	132 - 357	335	899	1896
8005.000	-	999	992	911	875	355	375	935	402	2008	1997	1911	1985	1850	1830	508	375	411	352	132 - 457	435	899	1896
8006.000	-	999	992	911	875	355	375	935	402	2008	1997	1911	1985	1850	1830	608	475	511	452	132 - 557	535	899	1896
8080.000	-	999	992	911	875	355	375	935	402	1808	1797	1711	1785	1650	1630	408	275	311	252	132 - 357	335	899	1696
8204.000	-	1199	1192	1111	1075	455	475	1135	502	2008	1997	1911	1985	1850	1830	408	275	311	252	132 - 357	335	1099	1896
8205.000	-	1199	1192	1111	1075	455	475	1135	502	2008	1997	1911	1985	1850	1830	508	375	411	352	132 - 457	435	1099	1896
8206.000	8451.000	1199	1192	1111	1075	455	475	1135	502	2008	1997	1911	1985	1850	1830	608	475	511	452	132 - 557	535	1099	1896
8208.000	-	1199	1192	1111	1075	455	475	1135	502	2008	1997	1911	1985	1850	1830	808	675	711	652	132 - 757	735	1099	1896
8215.000	-	1199	1192	1111	1075	455	475	1135	502	1208	1197	1111	1185	1050	1030	508	375	411	352	132 - 457	435	1099	1096
8226.000	-	1199	1192	1111	1075	455	475	1135	502	2208	2197	2111	2185	2050	2030	608	475	511	452	132 - 557	535	1099	2096
8245.000	-	1199	1192	1111	1075	455	475	1135	502	1408	1397	1311	1385	1250	1230	508	375	411	352	132 - 457	435	1099	1296
8265.000	-	1199	1192	1111	1075	455	475	1135	502	1608	1597	1511	1585	1450	1430	508	375	411	352	132 - 457	435	1099	1496
8284.000	8456.000	1199	1192	1111	1075	455	475	1135	502	1808	1797	1711	1785	1650	1630	408	275	311	252	132 - 357	335	1099	1696
8285.000	8453.000	1199	1192	1111	1075	455	475	1135	502	1808	1797	1711	1785	1650	1630	508	375	411	352	132 - 457	435	1099	1696
8286.000	-	1199	1192	1111	1075	455	475	1135	502	1808	1797	1711	1785	1650	1630	608	475	511	452	132 - 557	535	1099	1696
8880.000	-	799	792	711	675	255	275	735	652	1808	1797	1711	1785	1650	1630	508	375	411	352	132 - 457	435	699	1696
8881.000	-	799	792	711	675	255	275	735	652	1808	1797	1711	1785	1650	1630	608	475	511	452	132 - 557	535	699	1696

Basisschrank

Stahlblech, Edelstahl

Montageplatte

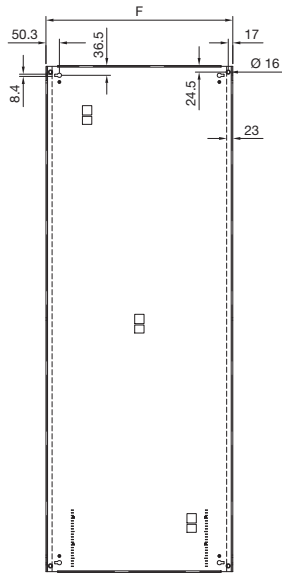

Profil

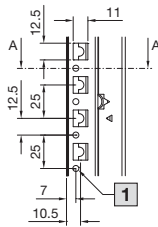

Schnitt A - A

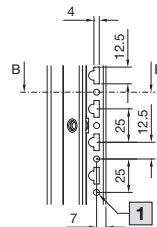
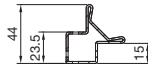

Schnitt B - B

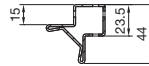

Schrank

- B1 = Gesamtbreite
- B2 = Breite der Tür
- B3 = Lichtes Rahmeninnenmaß
- B4 = Lochabstand Boden-/Sockelbefestigung
- B5 = Lichtes Türrohrinnenmaß
- B6 = Achsabstand der Türrohrinnen-Lochreihen
- B7 = Abstand Dachbefestigung
- B8 = Lichtes Innenmaß Bodenöffnung
- H1 = Gesamthöhe
- H2 = Höhe der Rückwand
- H3 = Lichtes Rahmeninnenmaß
- H4 = Höhe der Tür
- H5 = Achsabstand der Türrohrinnen-Lochreihen
- H6 = Lichtes Türrohrinnenmaß
- T1 = Gesamttiefe
- T2 = Lochabstand Boden-/Sockelbefestigung
- T3 = Lichtes Rahmeninnenmaß
- T4 = Lichtes Innenmaß Bodenöffnung
- T5 = Mögliche Montagetiefe (Montageplatten-aufbau) im 25 mm-Maßraster tiefenverstellbar
- T6 = Abstand Dachbefestigung

Montageplatte

- F = Gesamtbreite
- G = Gesamthöhe

1 Ø 4,5 mm bei Stahlblech, lackiert
Ø 4,7 mm bei Edelstahl

Eintürig

Best.-Nr.		Breitenmaße mm								Höhenmaße mm						Tiefenmaße mm						Montageplatte	
Lackiert	Edelstahl	B1	B2	B3	B4	B5	B6	B7	B8	H1	H2	H3	H4	H5	H6	T1	T2	T3	T4	T5	T6	F	G
8084.000	-	999	992	911	875	855	875	935	402	1808	1797	1711	1785	1650	1630	408	275	311	252	132 - 357	335	899	1696
8405.000	-	399	392	311	275	255	275	335	252	2008	1997	1911	1985	1850	1830	508	375	411	352	132 - 457	435	299	1896
8406.000	-	399	392	311	275	255	275	335	252	2008	1997	1911	1985	1850	1830	608	475	511	452	132 - 557	535	299	1896
8485.000	-	399	392	311	275	255	275	335	252	1808	1797	1711	1785	1650	1630	508	375	411	352	132 - 457	435	299	1696
8486.000	-	399	392	311	275	255	275	335	252	1808	1797	1711	1785	1650	1630	608	475	511	452	132 - 557	535	299	1696
8604.000	-	599	592	511	475	455	475	535	452	2008	1997	1911	1985	1850	1830	408	275	311	252	132 - 357	335	499	1896
8605.000	-	599	592	511	475	455	475	535	452	2008	1997	1911	1985	1850	1830	508	375	411	352	132 - 457	435	499	1896
8606.000	8452.000	599	592	511	475	455	475	535	452	2008	1997	1911	1985	1850	1830	608	475	511	452	132 - 557	535	499	1896
8608.000	-	599	592	511	475	455	475	535	452	2008	1997	1911	1985	1850	1830	808	675	711	652	132 - 757	735	499	1896
8615.000	-	599	592	511	475	455	475	535	452	1208	1197	1111	1185	1050	1030	508	375	411	352	132 - 457	435	499	1096
8626.000	-	599	592	511	475	455	475	535	452	2208	2197	2111	2185	2050	2030	608	475	511	452	132 - 557	535	499	2096
8645.000	-	599	592	511	475	455	475	535	452	1408	1397	1311	1385	1250	1230	508	375	411	352	132 - 457	435	499	1296
8665.000	-	599	592	511	475	455	475	535	452	1608	1597	1511	1585	1450	1430	508	375	411	352	132 - 457	435	499	1496
8684.000	-	599	592	511	475	455	475	535	452	1808	1797	1711	1785	1650	1630	408	275	311	252	132 - 357	335	499	1696
8685.000	8457.000	599	592	511	475	455	475	535	452	1808	1797	1711	1785	1650	1630	508	375	411	352	132 - 457	435	499	1696
8686.000	-	599	592	511	475	455	475	535	452	1808	1797	1711	1785	1650	1630	608	475	511	452	132 - 557	535	499	1696
8804.000	-	799	792	711	675	655	675	735	652	2008	1997	1911	1985	1850	1830	408	275	311	252	132 - 357	335	699	1896
8805.000	-	799	792	711	675	655	675	735	652	2008	1997	1911	1985	1850	1830	508	375	411	352	132 - 457	435	699	1896
8806.000	8450.000	799	792	711	675	655	675	735	652	2008	1997	1911	1985	1850	1830	608	475	511	452	132 - 557	535	699	1896
8808.000	-	799	792	711	675	655	675	735	652	2008	1997	1911	1985	1850	1830	808	675	711	652	132 - 757	735	699	1896
8815.000	-	799	792	711	675	655	675	735	652	1208	1197	1111	1185	1050	1030	508	375	411	352	132 - 457	435	699	1096
8826.000	-	799	792	711	675	655	675	735	652	2208	2197	2111	2185	2050	2030	608	475	511	452	132 - 557	535	699	2096
8845.000	-	799	792	711	675	655	675	735	652	1408	1397	1311	1385	1250	1230	508	375	411	352	132 - 457	435	699	1296
8865.000	-	799	792	711	675	655	675	735	652	1608	1597	1511	1585	1450	1430	508	375	411	352	132 - 457	435	699	1496
8884.000	8454.000	799	792	711	675	655	675	735	652	1808	1797	1711	1785	1650	1630	408	275	311	252	132 - 357	335	699	1696
8885.000	8455.000	799	792	711	675	655	675	735	652	1808	1797	1711	1785	1650	1630	508	375	411	352	132 - 457	435	699	1696
8886.000	-	799	792	711	675	655	675	735	652	1808	1797	1711	1785	1650	1630	608	475	511	452	132 - 557	535	699	1696

Anreih-Schranksystem VX25

Technik im Detail

Basisschrank mit Sichttür

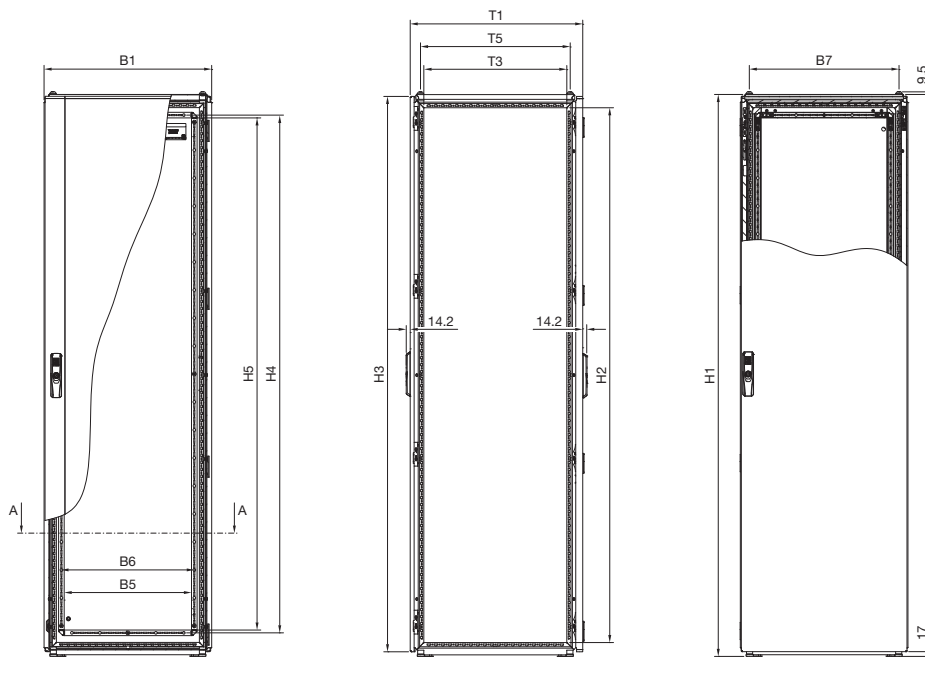

Schnitt A – A

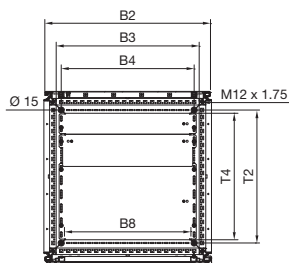

Schrank

- B1 = Gesamtbreite
- B2 = Breite der Tür
- B3 = Lichtes Rahmeninnenmaß
- B4 = Lochabstand Boden-/Sockelbefestigung
- B5 = Lichtes Türrohrinnenmaß Rücktür
- B6 = Achsabstand der Türrohrinnen-Lochreihen Rücktür
- B7 = Abstand Dachbefestigung
- B8 = Lichtes Innenmaß Bodenöffnung
- H1 = Gesamthöhe
- H2 = Lichtes Rahmeninnenmaß
- H3 = Höhe der Tür
- H4 = Achsabstand der Türrohrinnen-Lochreihen Rücktür
- H5 = Lichtes Türrohrinnenmaß Rücktür
- T1 = Gesamttiefe
- T2 = Lochabstand Boden-/Sockelbefestigung
- T3 = Lichtes Rahmeninnenmaß
- T4 = Lichtes Innenmaß Bodenöffnung
- T5 = Abstand Dachbefestigung

Hinweis:

- Mit montierten Seitenwänden erhöht sich die Gesamtbreite (B1) um 9 + 4 mm
- Zwischen angereihten Schränken sind 1 mm für die Dichtung zu berücksichtigen

Best.-Nr.	Breitenmaße mm								Höhenmaße mm					Tiefenmaße mm				
	B1	B2	B3	B4	B5	B6	B7	B8	H1	H2	H3	H4	H5	T1	T2	T3	T4	T5
8840.100	799	797	711	675	655	675	735	652	2008	1911	1984,5	1850	1830	816,5	675	711	652	735
8840.110	799	792	711	675	655	675	735	652	2008	1911	1984,5	1850	1830	816,5	675	711	652	735
8840.120	599	592	511	475	455	475	535	452	2008	1911	1984,5	1850	1830	616,5	475	511	452	535
8840.130	599	592	511	475	455	475	535	452	2008	1911	1984,5	1850	1830	616,5	475	511	452	535

Elektronikschrank

Vorderansicht
ohne Frontrahmen

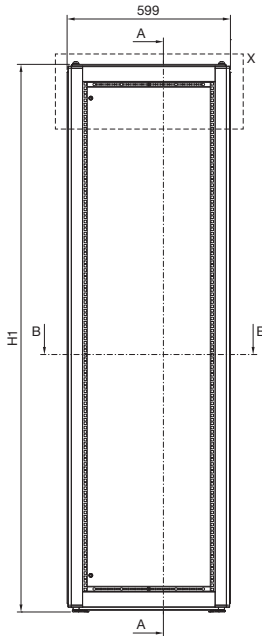

Schnitt A – A

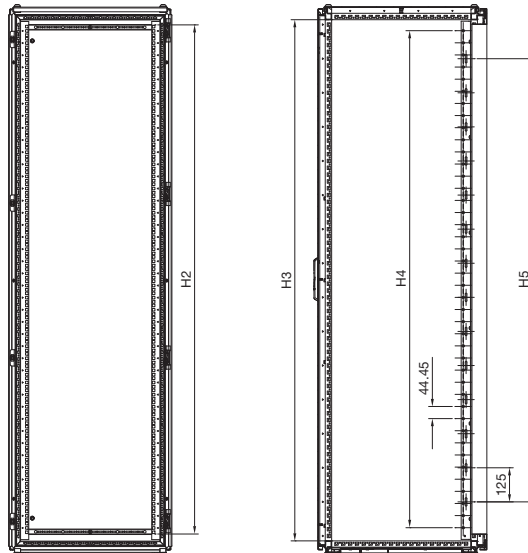

Einzelheit X

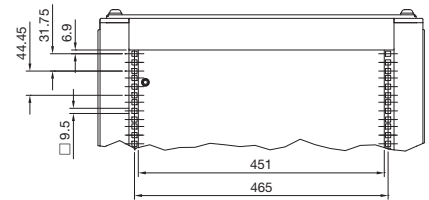

Einzelheit Y

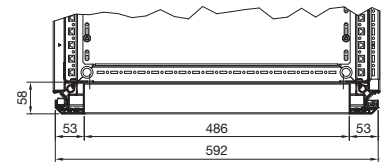

Schnitt B – B

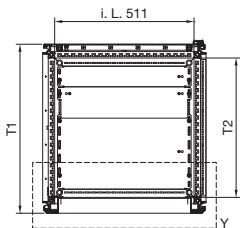

Best.-Nr.	Höhenmaße						Tiefenmaße		
	H1 mm	H2		H3 mm	H4		H5 mm	T1 mm	T2 mm
		mm	HE		mm	HE			
8410.000	1608	1466,6	33	i. L. 1511	1422,4	32	1375	619,5	i. L. 511
8418.000	1608	1466,6	33	i. L. 1511	1422,4	32	1375	619,5	i. L. 511
8430.000	2008	1866,9	42	i. L. 1911	1822,45	41	1625	819,5	i. L. 711
8438.000	2008	1866,9	42	i. L. 1911	1822,45	41	1625	819,5	i. L. 711

Anreih-Schranksystem VX25

Technik im Detail

IP 66/NEMA 4, IP 66/NEMA 4X

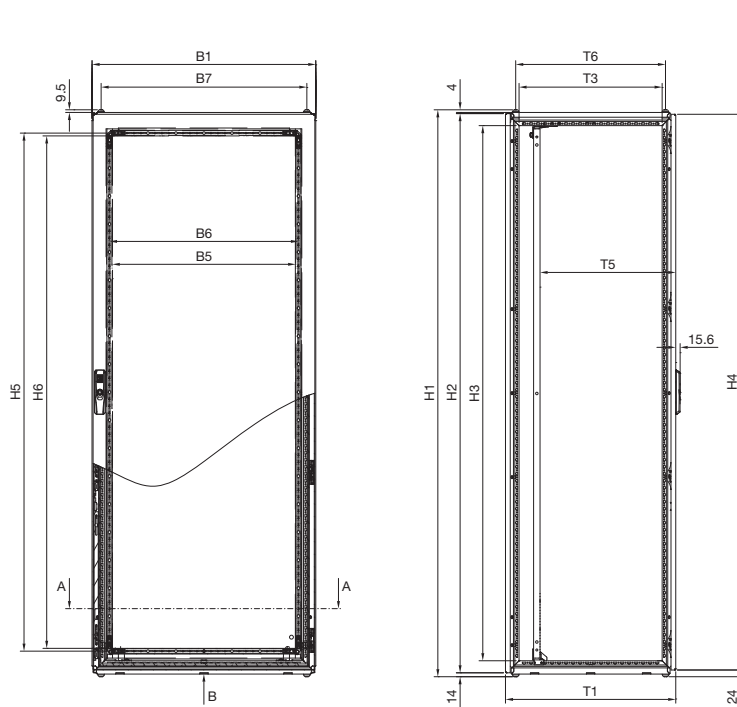

Schnitt A - A

Ansicht B

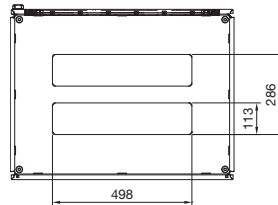
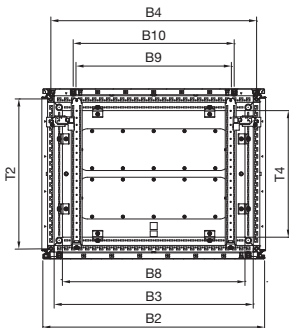

Montageplatte

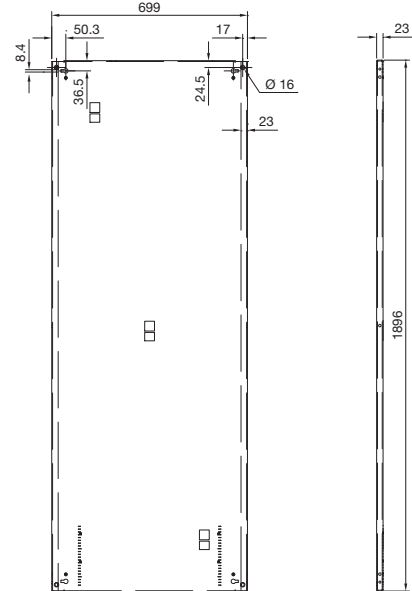

Schrank

- B1 = Gesamtbreite
- B2 = Breite der Tür
- B3 = Lichtes Rahmeninnenmaß
- B4 = Lochabstand Boden-/Sockelbefestigung
- B5 = Lichtes Türrohrinnenmaß
- B6 = Achsabstand der Türrohrinnen-Lochreihen
- B7 = Abstand Dachbefestigung
- B8 = Lichtes Innenmaß Bodenöffnung
- B9 = Lichtes Rahmeninnenmaß Rückwand
- B10 = Achsabstand der Rahmen-Lochreihen an Rückwand
- H1 = Gesamthöhe
- H2 = Höhe Rückwand
- H3 = Lichtes Rahmeninnenmaß
- H4 = Höhe der Tür
- H5 = Achsabstand der Türrohrinnen-Lochreihen
- H6 = Lichtes Türrohrinnenmaß
- T1 = Gesamttiefe
- T2 = Lochabstand Boden-/Sockelbefestigung
- T3 = Lichtes Rahmeninnenmaß
- T4 = Lichtes Innenmaß Bodenöffnung
- T5 = Mögliche Montagetiefe mit Zubehör (Montageplattenaufbau) im 25 mm-Maßraster
- T6 = Abstand Dachbefestigung

Hinweis:

- Mit montierten Seitenwänden erhöht sich die Gesamtbreite (B1) um 9 + 4 mm
- Zwischen angereihten Schränken sind 1 mm für die Dichtung zu berücksichtigen

Best.-Nr.	Breitenmaße mm										Höhenmaße mm						Tiefenmaße mm					
	B1	B2	B3	B4	B5	B6	B7	B8	B9	B10	H1	H2	H3	H4	H5	H6	T1	T2	T3	T4	T5	T6
8458.000	799	792	711	735	655	675	735	652	555	575	2025	1997	1911	1985	1850	1830	608	475	511	452	132 - 477	535
8807.000	799	792	711	735	655	675	735	652	555	575	2025	1997	1911	1985	1850	1830	608	475	511	452	132 - 477	535

Installations-Verteiler

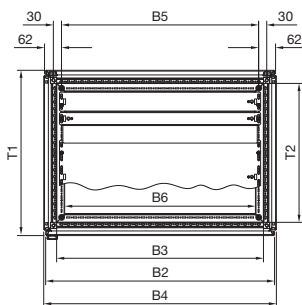
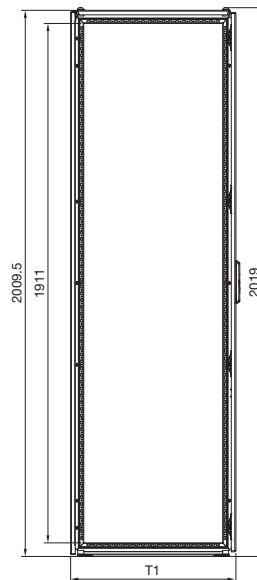
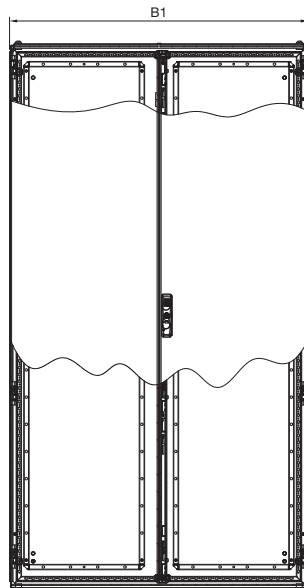
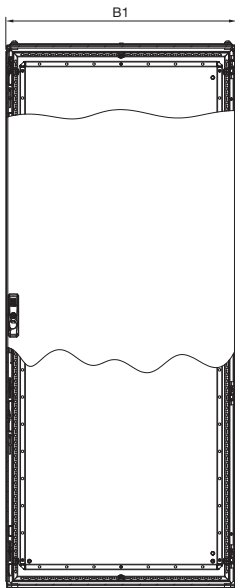

Profil

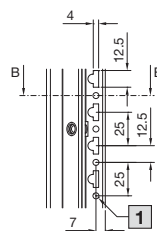
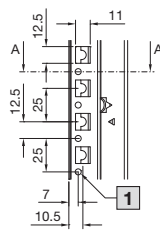

Schnitt A - A

Schnitt B - B

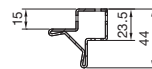
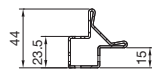

- B1 = Gesamtbreite
- B2 = Breite der Rückwand
- B3 = Lichtes Rahmeninnenmaß
- B4 = Breite mit Seitenwänden
- B5 = Lochabstand Boden-/Sockelbefestigung
- B6 = Lichtes Innenmaß Bodenöffnung
- T1 = Gesamttiefe mit Rück- und Seitenwand
- T2 = Lichtes Rahmeninnenmaß

Best.-Nr.	Breitenmaße mm						Tiefenmaße mm	
	B1	B2	B3	B4	B5	B6	T1	T2
9666.916	849	842	761	856	725	702	608	511
9666.926	1099	1092	1011	1106	975	952	608	511
9666.956	849	842	761	856	725	702	408	311
9666.966	1099	1092	1011	1106	975	952	408	311

Anreih-Schranksystem VX25

Technik im Detail

Modulschrank

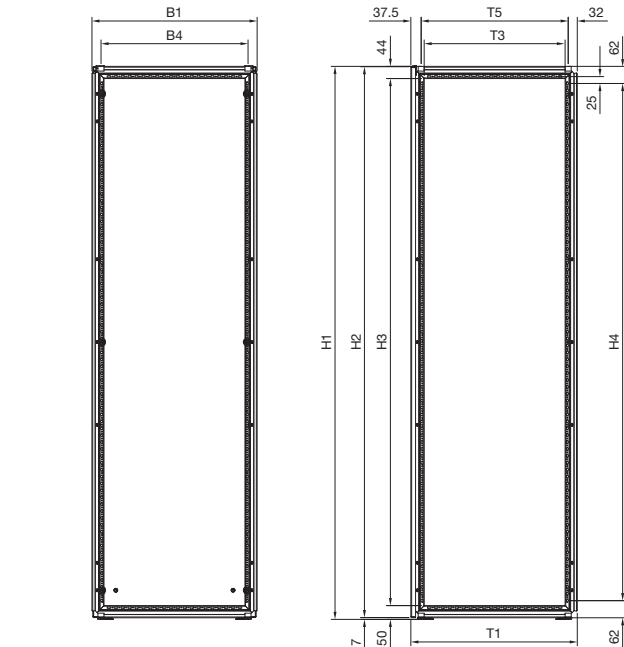

Profil

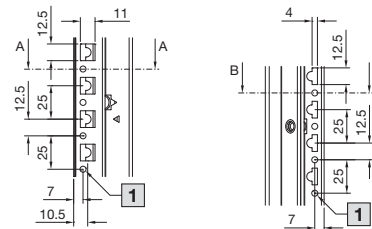

Schnitt A - A

Schnitt B - B

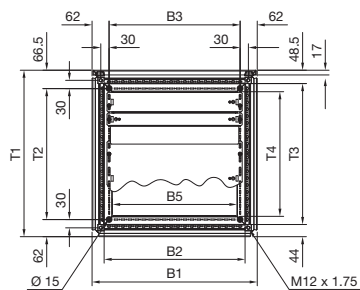
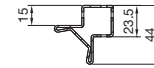
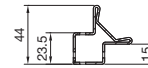

- B1 = Gesamtbreite
- B2 = Lichtes Rahmeninnenmaß
- B3 = Lochabstand Boden-/Sockelbefestigung
- B4 = Abstand Gewinde für Kranösen/
Dachbefestigungsschraube
- B5 = Lichtes Innenmaß Bodenöffnung
- H1 = Gesamthöhe
- H2 = Höhe der Rückwand
- H3 = Lichtes Rahmeninnenmaß
- H4 = Strecke der Systemlochung

- T1 = Gesamttiefe
- T2 = Strecke der Systemlochung
- T3 = Lichtes Rahmeninnenmaß
- T4 = Lichtes Innenmaß Bodenöffnung
- T5 = Abstand Gewinde für Kranösen/
Dachbefestigungsschraube

Best.-Nr.	Breitenmaße mm					Höhenmaße mm				Tiefenmaße mm				
	B1	B2	B3	B4	B5	H1	H2	H3	H4	T1	T2	T3	T4	T5
9680.406	399	311	375	335	252	2005	1997	1911	1875	603,5	475	511	452	535
9680.408	399	311	375	335	252	2005	1997	1911	1875	803,5	675	711	652	735
9680.426	399	311	375	335	252	2205	2197	2111	2075	603,5	475	511	452	535
9680.428	399	311	375	335	252	2205	2197	2111	2075	803,5	675	711	652	735
9680.606	599	511	575	535	452	2005	1997	1911	1875	603,5	475	511	452	535
9680.608	599	511	575	535	452	2005	1997	1911	1875	803,5	675	711	652	735
9680.626	599	511	575	535	452	2205	2197	2111	2075	603,5	475	511	452	535
9680.628	599	511	575	535	452	2205	2197	2111	2075	803,5	675	711	652	735
9680.806	799	711	775	735	652	2005	1997	1911	1875	603,5	475	511	452	535
9680.808	799	711	775	735	652	2005	1997	1911	1875	803,5	675	711	652	735
9680.826	799	711	775	735	652	2205	2197	2111	2075	603,5	475	511	452	535
9680.828	799	711	775	735	652	2205	2197	2111	2075	803,5	675	711	652	735

Lastschaltleistungschrnk

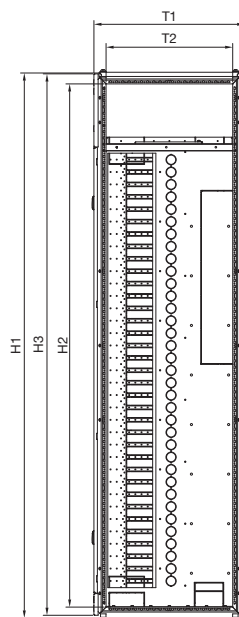
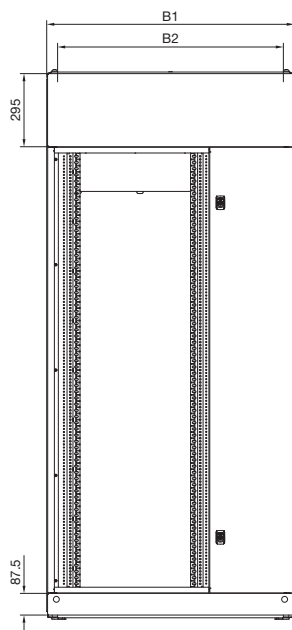

Profil

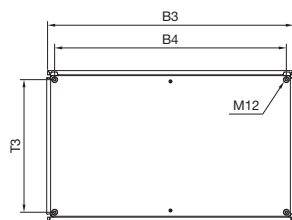
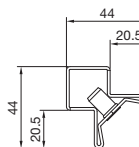
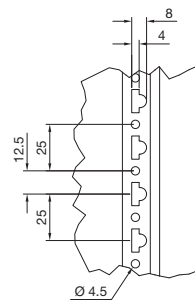

- B1 = Gesamtbreite
- B2 = Lichtes Rahmeninnenmaß
- B3 = Breite Rückwand
- B4 = Abstand zwischen den Kranösen

- H1 = Gesamthöhe
- H2 = Lichtes Rahmeninnenmaß
- H3 = Höhe der Rückwand

- T1 = Gesamttiefe
- T2 = Lichtes Rahmeninnenmaß
- T3 = Abstand zwischen den Kranösen

Best.-Nr. SV	Breitenmaße mm				Höhenmaße mm			Tiefenmaße mm		
	B1	B2	B3	B4	H1	H2	H3	T1	T2	T3
9680.005	999	911	992	935	1999	1911	1985	608	511	535
9680.025	999	911	992	935	2199	2111	2185	608	511	535
9680.207	1199	1111	1192	1135	1999	1911	1985	808	711	735
9680.227	1199	1111	1192	1135	2199	2111	2185	808	711	735

Anreih-Schranksystem VX25

Technik im Detail

EMV-Schrank

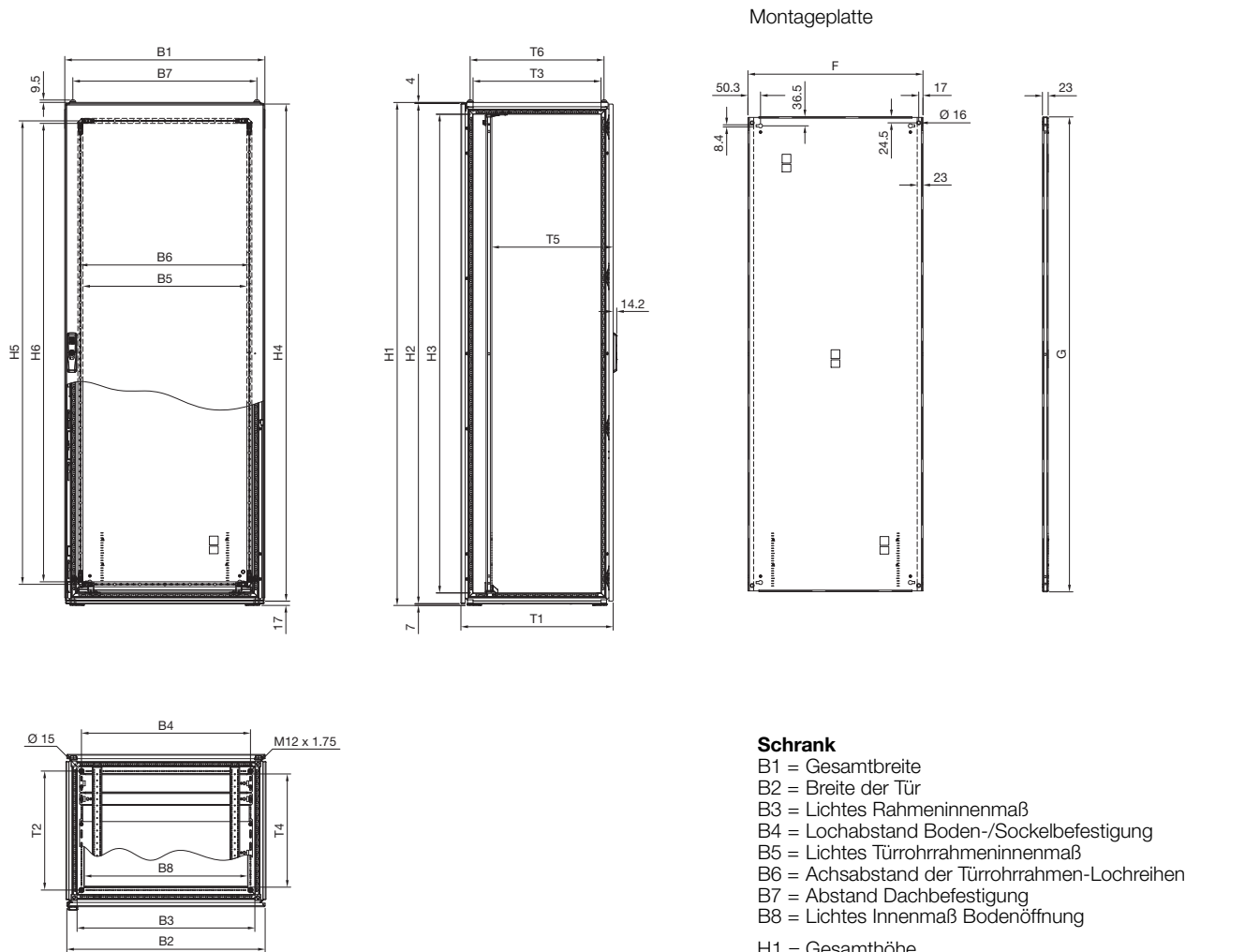

Schrank

- B1 = Gesamtbreite
- B2 = Breite der Tür
- B3 = Lichtes Rahmeninnenmaß
- B4 = Lochabstand Boden-/Sockelbefestigung
- B5 = Lichtes Türrohrinnenmaß
- B6 = Achsabstand der Türrohrinnen-Lochreihen
- B7 = Abstand Dachbefestigung
- B8 = Lichtes Innenmaß Bodenöffnung

- H1 = Gesamthöhe
- H2 = Höhe der Rückwand
- H3 = Lichtes Rahmeninnenmaß
- H4 = Höhe der Tür
- H5 = Achsabstand der Türrohrinnen-Lochreihen
- H6 = Lichtes Türrohrinnenmaß

- T1 = Gesamttiefe
- T2 = Lochabstand Boden-/Sockelbefestigung
- T3 = Lichtes Rahmeninnenmaß
- T4 = Lichtes Innenmaß Bodenöffnung
- T5 = Mögliche Montagetiefe (Montageplattenaufbau) im 25 mm-Maßraster tiefenverstellbar
- T6 = Abstand Dachbefestigung

Montageplatte

- F = Gesamtbreite
- G = Gesamthöhe

Hinweis:

- Mit montierten Seitenwänden erhöht sich die Gesamtbreite (B1) um 9 + 4 mm
- Zwischen angereihten Schränken sind 1 mm für die Dichtung zu berücksichtigen

Best.-Nr.	Breitenmaße mm								Höhenmaße mm						Tiefenmaße mm					Montageplatte		
	B1	B2	B3	B4	B5	B6	B7	B8 ¹⁾	H1	H2	H3	H4	H5	H6	T1	T2	T3	T4 ¹⁾	T5	T6	F	G
8807.010	799	792	711	675	655	675	735	652	2008	1997	1911	1985	1850	1830	608	475	511	452	132 – 557	535	699	1896
8807.020	799	792	711	675	655	675	735	652	2008	1997	1911	1985	1850	1830	808	675	711	652	132 – 757	735	699	1896

¹⁾ Die Dichtung verringert das Maß um jeweils 16 mm, ist aber nicht starr sondern eindrückbar

Teilmontageplatte

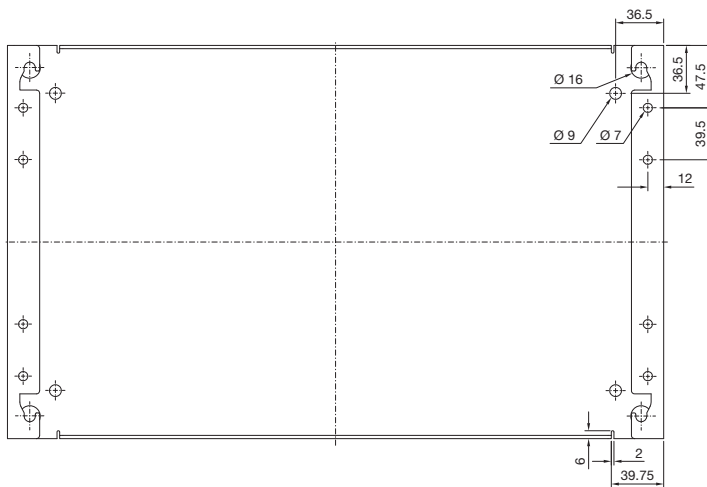
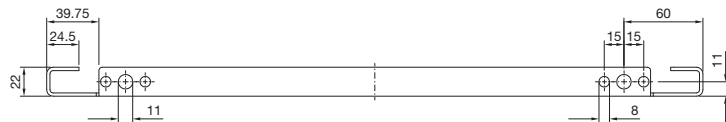
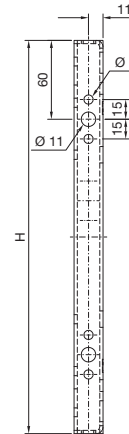
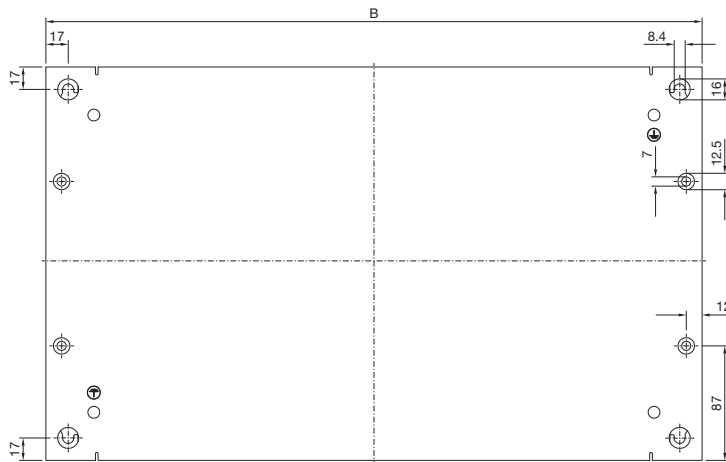

Best.-Nr.	B	H
8617.510	499	299
8617.520	499	399
8617.530	499	499
8617.540	499	699
8617.550	499	774
8617.560	699	299
8617.570	699	399
8617.580	699	699
8617.590	899	299
8617.600	899	399
8617.610	899	499
8617.620	1099	299
8617.630	1099	399
8617.640	1099	499

Anreih-Schranksystem VX25

Technik im Detail

Sockel-System VX

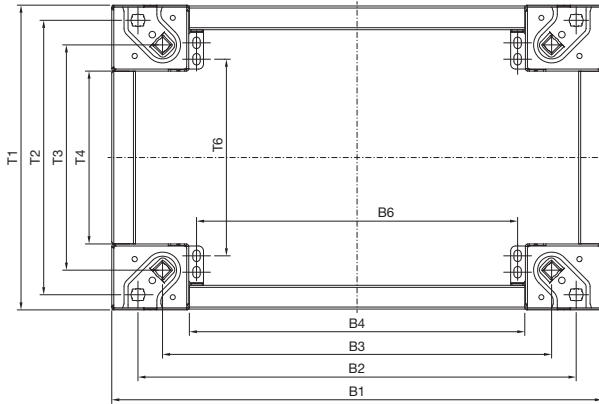

Sockel, 100 mm hoch

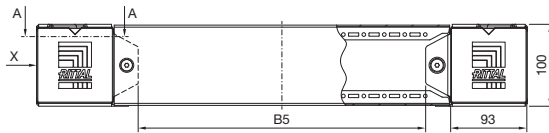

Sockel-Blende, geschlossen, 100 mm hoch, Vorderansicht

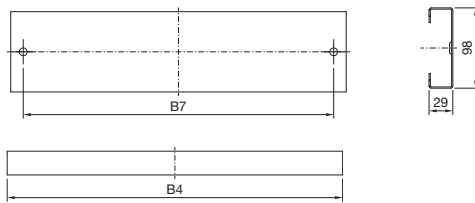

Rückansicht

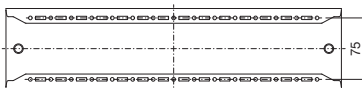

Sockel-Blende mit Bürstenleiste, 100 mm hoch, Vorderansicht

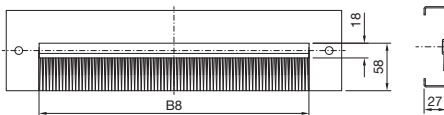

Sockel-Blende, belüftet, 100 mm hoch, Vorderansicht

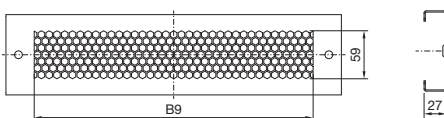

Sockel, 200 mm hoch

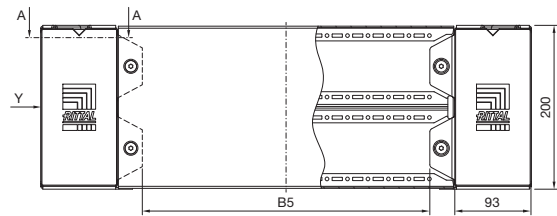

Sockel-Blende, geschlossen, 200 mm hoch, Vorderansicht

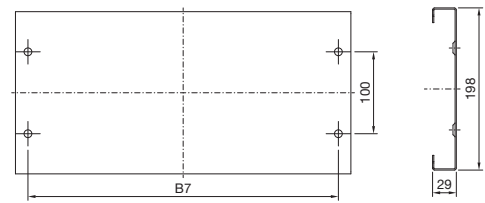

Rückansicht

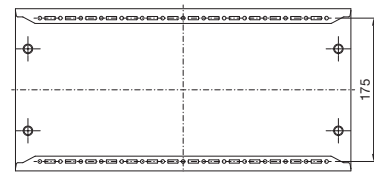

Sockel-System VX

Ansicht X

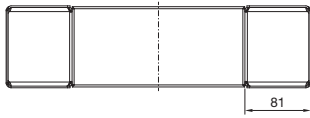

Sockel-Blende, seitlich, geschlossen, 100 mm hoch



Ansicht Y

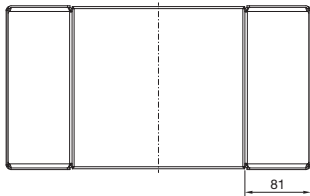

Sockel-Blende, seitlich, geschlossen, 200 mm hoch

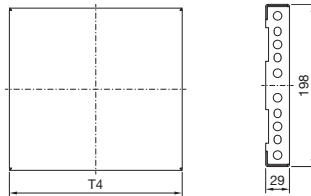

Schnitt A - A

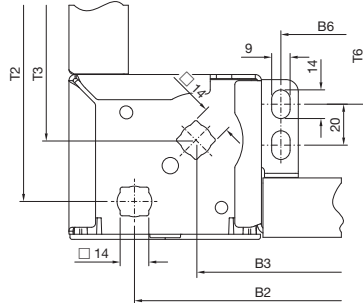

Sockel-Eckstück mit Sockel-Blende, vorne und hinten

Best.-Nr. VX	Höhe	Breite	B1	B2	B3	B4	B5	B6	B7
8660.000	100	300	299	235	175	110	51	92	79
8660.001	100	400	399	335	275	210	151	192	179
8660.002	100	600	599	535	475	410	351	392	379
8660.003	100	800	799	735	675	610	551	592	579
8660.004	100	850	849	785	725	660	601	642	629
8660.005	100	1000	999	935	875	810	751	792	779
8660.006	100	1100	1099	1035	975	910	851	892	879
8660.007	100	1200	1199	1135	1075	1010	951	992	979
8660.008	100	1600	1599	1535	1475	1410	1351	1392	1379
8660.009	100	1800	1799	1735	1675	1610	1551	1592	1579
8660.020	200	300	299	235	175	110	51	92	79
8660.021	200	400	399	335	275	210	151	192	179
8660.022	200	600	599	535	475	410	351	392	379
8660.023	200	800	799	735	675	610	551	592	579
8660.024	200	1000	999	935	875	810	751	792	779
8660.025	200	1200	1199	1135	1075	1010	951	992	979
8660.026	200	1600	1599	1535	1475	1410	1351	1392	1379
8660.027	200	1800	1799	1735	1675	1610	1551	1592	1579

Sockel-Blende mit Bürstenleiste

Best.-Nr. VX	Passend für		B8
	Höhe	Breite	
8660.092	100	600	330
8660.093	100	800	530
8660.094	100	1000	750
8660.095	100	1200	930

Sockel-Blende, belüftet

Best.-Nr. VX	Passend für		B9
	Höhe	Breite	
8660.090	100	600	340
8660.091	100	800	540

Sockel-Blende, seitlich

Best.-Nr. VX	Höhe	Tiefe	T1	T2	T3	T4	T6
8660.030	100	300	272	235	175	111	140
8660.031	100	400	372	335	275	211	240
8660.032	100	500	472	435	375	311	340
8660.033	100	600	572	535	475	411	440
8660.034	100	800	772	735	675	611	640
8660.035	100	1000	972	935	875	811	840
8660.036	100	1200	1172	1135	1075	1011	1040
8660.040	200	300	272	235	175	111	140
8660.041	200	400	372	335	275	211	240
8660.042	200	500	472	435	375	311	340
8660.043	200	600	572	535	475	411	440
8660.044	200	800	772	735	675	611	640
8660.045	200	1000	972	935	875	811	840
8660.046	200	1200	1172	1135	1075	1011	1040

- B1 = Breite Sockel
- B2/B3 = Befestigung zum Schrank/Boden
- B4 = Sockel-Blende vorne/hinten
- B5 = Lichtes Unterfahrmaß
- B6 = Befestigung am Boden
- B7 = Befestigung Sockel-Blende
- B8 = Breite Bürstenleiste
- B9 = Breite Belüftung
- T1 = Tiefe Sockel
- T2/T3 = Befestigung zum Schrank/Boden
- T4 = Sockel-Blende, seitlich
- T6 = Befestigung am Boden

Anreih-Schranksystem VX25

Technik im Detail

Schwenkrahmen, klein

Für 600 mm breite Schränke

Für 800 mm breite Schränke wahlweise seitlich oder mittig

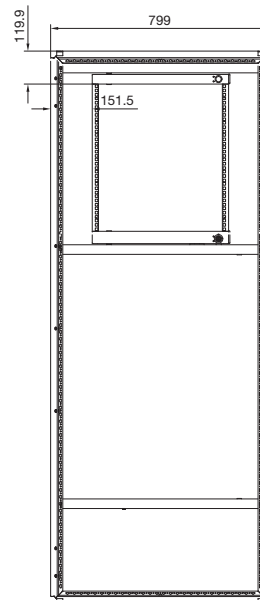
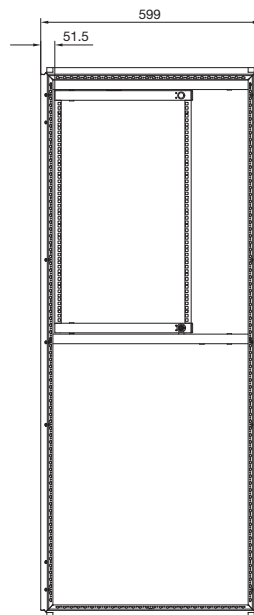
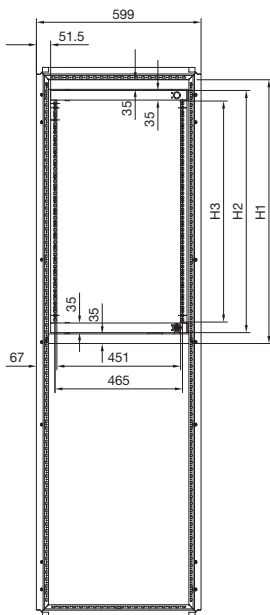

Höheneinheiten	3 HE	6 HE	9 HE	12 HE	15 HE	18 HE
Best.-Nr.	8619.500	8619.510	8619.520	8619.530	8619.540	8619.550
H1 mm	285	435	560	685	835	960
H2 mm	206	356	481	606	756	881
H3 mm	136	286	411	536	686	811

Einbautiefe T max. = mm bei Maß D¹⁾ von mindestens 45 mm

Schranksbreite mm	600	800	800
Einbau	mittig	seitlich	mittig
Schranksiefe mm	1 T max.	1 T max.	1 T max.
400	185	310	310
500	185	410	370
≥ 600	185	500	370

¹⁾ D = Abstand Innenkante Tür zu Vorderkante Schwenkrahmen im Raster von 25 mm tiefer einbaubar

Schwenkrahmen, klein

Einbaubeispiele VX25

Teilausbau

bei 600 und 800 mm breiten Schränken,
jeweils in oberster oder unterster Position.

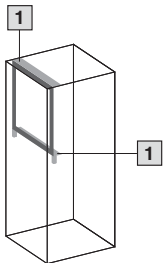

vorne

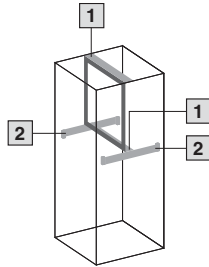

zurückversetzt

Teilausbau mittig

bei 600 und 800 mm breiten Schränken.

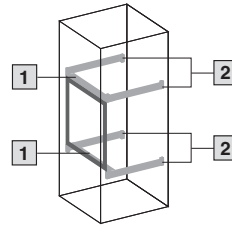

vorne

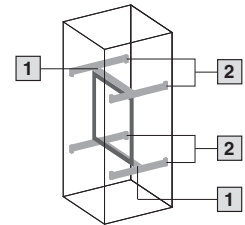

zurückversetzt

Seitlicher Einbau

Der seitliche Einbau eines Schwenkrahmens, klein, ist
bei einer Schranktiefe von 600 oder 800 mm identisch
mit dem Einbau parallel zur Front.

Für den Zugang zum Schwenkrahmen empfehlen wir
die Scharniere für die Seitenwand.

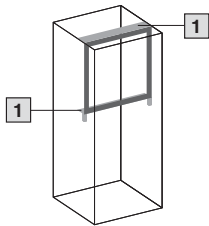

1 Einbausatz für Schwenkrahmen, klein

2 System-Chassis 23 x 64 mm

Anreih-Schranksystem VX25

Technik im Detail

Schwenkrahmen, groß

Ohne Blende

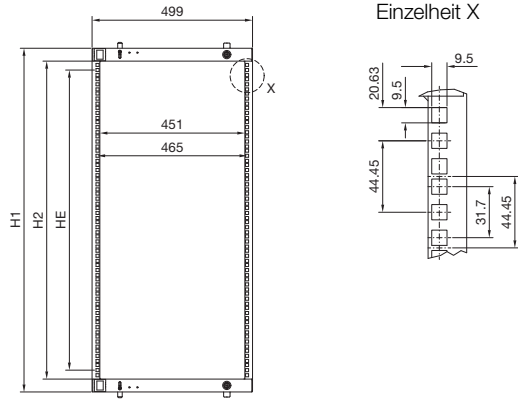

Höheneinheiten	22 HE	31 HE	35 HE	40 HE	44 HE
Best.-Nr.	8619.010	8619.011	8619.012	8619.013	8619.014
Für Schrankhöhe (oder höher) mm	1200	1600	1800	2000	2200
H1 mm	1068	1468	1668	1868	2068
H2 mm	988	1388	1588	1788	1988
Tiefe mm	80	80	80	80	80

Einbautiefe T max. = mm bei Maß D¹⁾ von mindestens 48 mm

Schranksbreite mm	600	1200	1200
Einbau	mittig	links oder rechts	links und rechts
Schranksiefe mm	1 T max.	1 T max.	1 T max.
400	210	295	295
500	210	395	360
600	210	495	360
800	210	695	360

¹⁾ D = Abstand Innenkante Tür zu Vorderkante Schwenkrahmen im Raster von 25 mm tiefer einbaubar

Schwenkrahmen, groß

Ohne Blende, Einbaubeispiele VX25

Vollausbau

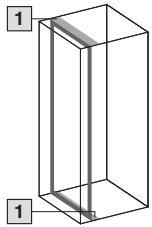

600 mm
vorne

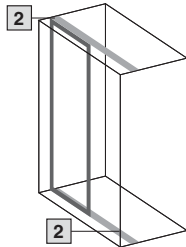

1200 mm
vorne

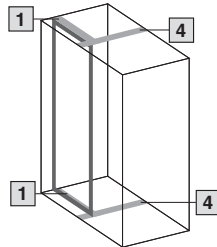

1200 mm
vorne mit
Systemteilung

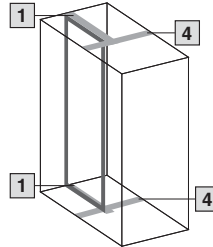

1200 mm
zurückversetzt mit
Systemteilung

Seitlicher Einbau

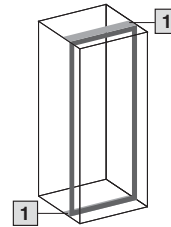

Der seitliche Einbau eines Schwenkrahmens, groß, ist bei einer Schranktiefe von 600 mm identisch mit dem Einbau parallel zur Front. Für den Zugang zum Schwenkrahmen empfehlen wir die Scharniere für die Seitenwand.

Teilausbau oben

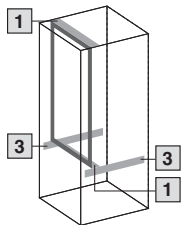

600 mm
vorne

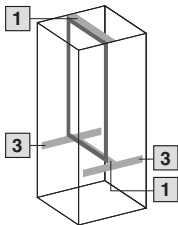

600 mm
zurückversetzt

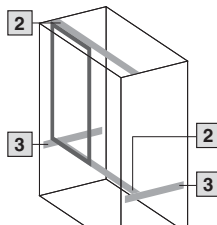

1200 mm
vorne

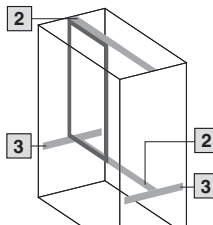

1200 mm
zurückversetzt

- 1** Einbausatz für 600 mm breite Schränke
- 2** Einbausatz für 1200 mm breite Schränke
- 3** System-Chassis 23 x 64 mm
- 4** Systemteilung

Teilausbau mittig

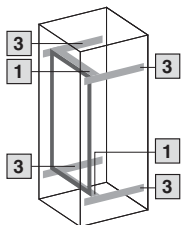

600 mm
vorne

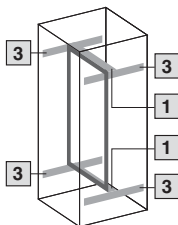

600 mm
zurückversetzt

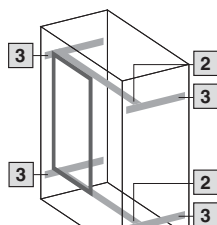

1200 mm
vorne

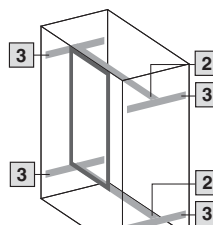

1200 mm
zurückversetzt

Anreih-Schranksystem VX25

Technik im Detail

Schwenkrahmen, groß Mit Blende

Einbau-Komponenten seitlich
(eingebaut in VX25)

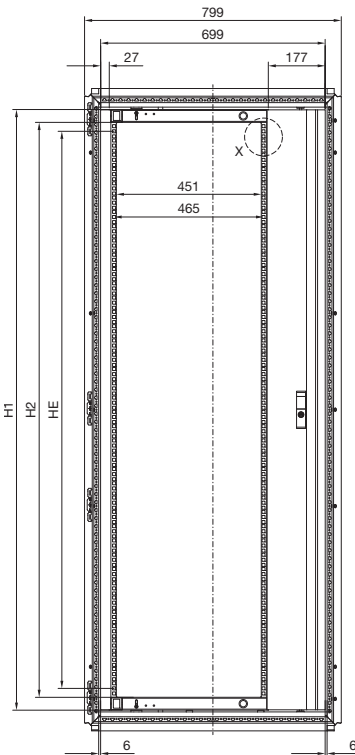

Einbau-Komponenten mittig
(eingebaut in VX25)

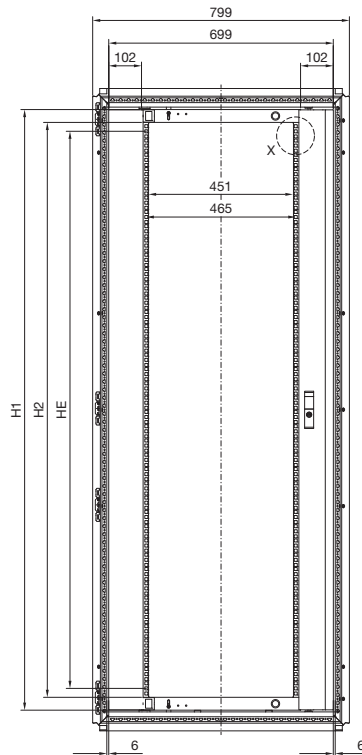

Einzelheit X

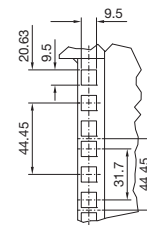

Höheneinheiten	22 HE		31 HE		35 HE		40 HE		44 HE			
	seitlich	mittig	seitlich	mittig	seitlich	mittig	seitlich	mittig	seitlich	mittig		
Best.-Nr. SR	RAL 7035		8619.020	8619.030	8619.021	-	8619.022	8619.032	8619.023	8619.033	8619.024	8619.034
Für Schrankhöhe (oder höher) mm	1200		1600		1800		2000		2200			
H1 mm	1068		1468		1668		1868		2068			
H2 mm	988		1388		1588		1788		1988			
Tiefe mm	80		80		80		80		80			

Einbautiefe T max. = mm bei Maß D¹⁾ von mindestens 48 mm

Schranksbreite mm

800

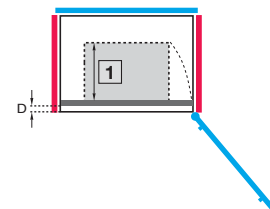
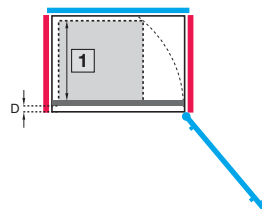

Einbau	seitlich		mittig	
Scharnier	130°	180°	130°	180°
Schranksiefe mm	1 T max.	1 T max.	1 T max.	1 T max.
400	295	260	265	150
500	395	360	370	250
600	470	440	370	330
800	470	440	370	330

¹⁾ D = Abstand Innenkante Tür zu Vorderkante Schwenkrahmen im Raster von 25 mm tiefer einbaubar

Schwenkrahmen, groß

Mit Blende, Einbaubeispiele VX25

Vollausbau

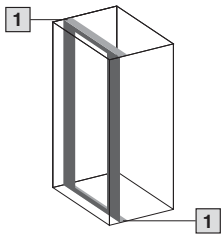

800 mm
vorne

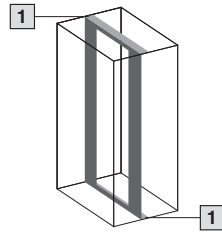

800 mm
zurückversetzt

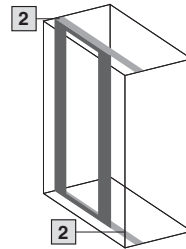

1200 mm
vorne

Seitlicher Einbau

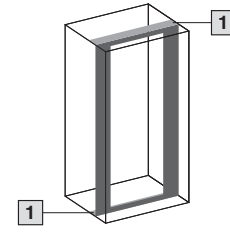

Der seitliche Einbau eines Schwenkrahmens, groß, ist bei einer Schranktiefe von 800 mm identisch mit dem Einbau parallel zur Front. Für den Zugang zum Schwenkrahmen empfehlen wir die Scharniere für die Seitenwand.

Teilausbau oben

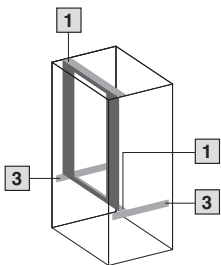

800 mm
vorne

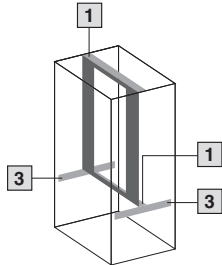

800 mm
zurückversetzt

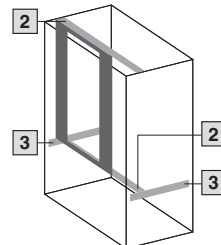

1200 mm
vorne

- 1 Einbausatz für 800 mm breite Schränke
- 2 Einbausatz für 1200 mm breite Schränke
- 3 System-Chassis 23 x 64 mm

Teilausbau mittig

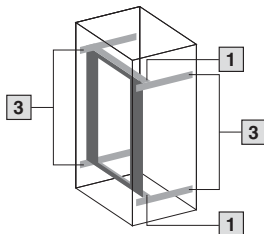

800 mm
vorne

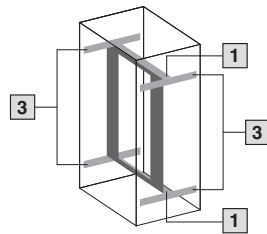

800 mm
zurückversetzt

Bestellnummernliste

Best.-Nr.	Seite	Best.-Nr.	Seite	Best.-Nr.	Seite	Best.-Nr.	Seite
1962.200	212	2411.811	202	2500.430	180	2580.100	203
1963.200	212	2411.821	202	2500.435	180	2580.115	203
1980.200	212	2411.831	202	2500.440	180	2580.116	203
2090.000	214	2411.841	202	2500.450	180	2580.117	203
2308.000	132	2411.851	202	2500.460	180	2580.118	203
2309.000	170	2411.861	202	2500.470	180	2580.119	203
2311.225	136	2411.871	202	2500.490	181	2580.120	203
2311.250	136	2412.216	188	2500.500	180	2580.121	203
2313.150	170	2412.225	188	2500.530	180	2580.122	203
2313.750	170	2412.316	188	2500.680	180	2580.123	203
2335.000	189	2412.325	188	2500.710	181	2580.124	203
2350.000	206	2413.375	185	2500.711	181	2580.125	203
2351.000	206	2413.550	185	2500.712	181	2582.100	203
2352.000	206	2414.000	185	2500.713	181	2582.200	203
2353.000	206	2414.500	185	2500.714	181	2582.400	203
2354.000	206	2415.000	185	2500.715	181	2582.600	203
2355.000	206	2415.100	139	2504.000	174	2583.080	203
2356.000	206	2415.500	160	2504.500	174	2583.100	203
2357.000	206	2416.000	132	2504.800	174	2589.000	207
2358.000	206	2418.000	132	2510.000	138	2590.000	207
2359.000	206	2419.000	132	2512.000	138	2591.000	207
2360.000	206	2422.000	147	2513.000	137	2592.000	207
2364.000	188	2423.000	147	2514.000	137	2593.000	207
2365.000	173	2424.100	146	2515.000	137	2594.000	207
2366.000	173	2425.100	146	2521.000	132	2595.000	207
2367.040	185	2426.100	146	2531.000	132	2596.000	207
2367.060	185	2427.100	146	2532.000	132	2597.000	207
2367.080	185	2435.100	133	2545.000	132	2735.250	140
2367.120	185	2435.200	133	2546.000	132	2735.500	140
2367.160	185	2435.400	133	2547.000	132	2735.510	140
2367.200	185	2435.500	133	2548.000	132	2735.520	140
2379.600	142	2435.600	133	2549.000	132	2735.530	140
2379.800	142	2440.905	97	2549.500	132	2735.540	140
2379.900	142	2446.000	137	2559.000	188	2735.560	140
2388.050	184	2467.000	131	2564.000	188	2735.570	140
2388.100	184	2468.000	131	2565.000	188	2735.580	140
2388.125	184	2469.000	131	2565.120	188	2735.590	140
2388.150	184	2477.000	109	2566.000	188	2736.500	140
2388.200	184	2478.000	109	2567.000	188	2736.510	140
2388.280	184	2479.000	109	2568.000	188	2736.520	140
2388.650	184	2480.000	109	2569.000	188	2736.530	140
2388.850	184	2481.000	109	2580.000	203	2736.540	140
2400.000	109	2486.400	174	2580.003	203	2793.560	141
2401.000	109	2486.600	174	2580.004	203	2843.160	185
2402.000	109	2487.000	174	2580.005	203	2843.200	185
2411.601	202	2493.500	132	2580.006	203	2843.250	185
2411.611	202	2500.200	179	2580.007	203	2843.320	185
2411.621	202	2500.210	179	2580.008	203	2843.400	185
2411.631	202	2500.220	179	2580.009	203	2843.500	185
2411.641	202	2500.300	179	2580.010	203	2843.630	185
2411.651	202	2500.310	179	2580.011	203	2859.000	98
2411.661	202	2500.400	180	2580.012	203	2899.200	204
2411.671	202	2500.410	180	2580.013	203	2899.250	204
2411.801	202	2500.420	180	2580.014	203	2899.320	204

Bestellnummernliste

Best.-Nr.	Seite	Best.-Nr.	Seite	Best.-Nr.	Seite	Best.-Nr.	Seite
2899.400	204	4612.000	98	7495.000	98	8184.245	104
3110.000	182	4638.600	136	7526.964	171	8185.245	104
3118.000	182	4638.800	136	7829.200	189	8186.245	104
3201.800	123	4694.000	168	7967.000	147	8204.000	61
3201.810	123	4695.000	168	8001.210	100	8205.000	62
3201.820	123	4696.000	168	8001.211	100	8206.000	63
3201.830	123	4697.000	168	8001.212	100	8208.000	64
3201.840	123	4911.000	111	8001.213	100	8215.000	55
3201.850	123	4911.100	111	8001.214	100	8226.000	65
3307.700	122	4912.000	111	8001.215	100	8228.000	65
3307.740	122	4916.000	111	8001.216	100	8245.000	56
3310.700	122	4918.000	111	8001.217	100	8265.000	57
3310.740	122	4920.000	111	8001.218	100	8284.000	58
4114.000	137	4933.000	170	8001.219	100	8285.000	59
4115.000	137	4934.000	170	8001.220	100	8286.000	60
4115.500	137	4935.000	170	8001.221	100	8405.000	62
4116.000	137	4937.000	170	8001.222	100	8406.000	63
4116.500	137	4943.000	169	8001.223	100	8410.000	68, 221
4118.000	137	4944.000	169	8001.224	100	8418.000	68, 221
4118.500	137	4945.000	169	8001.225	100	8430.000	68, 221
4120.000	137	4946.000	169	8001.239	100	8438.000	68, 221
4123.000	137	4947.000	169	8001.241	100	8450.000	78
4124.000	137	5001.080	206	8001.242	100	8451.000	78
4133.000	172	5001.081	206	8001.243	100	8452.000	78
4134.000	172	5001.082	206	8004.000	61	8453.000	77
4162.000	173	5001.083	206	8005.000	62	8454.000	76
4163.000	173	6148.000	98	8006.000	63	8455.000	77
4164.500	173	7077.000	207	8080.000	58	8456.000	76
4165.500	173	7078.000	207	8084.000	58	8457.000	77
4311.000	200	7094.130	214	8100.730	167	8458.000	79
4316.000	200	7097.000	207	8100.731	167	8485.000	59
4317.000	200	7097.220	207	8100.732	167	8486.000	60
4318.000	200	7097.260	207	8100.733	167	8600.255	97
4333.120	156	7097.300	207	8100.740	167	8600.265	97
4333.160	156	7097.340	207	8100.741	167	8600.455	97
4333.180	156	7098.000	207	8100.742	167	8600.465	97
4348.500	183	7098.100	207	8100.743	167	8600.510	97
4394.000	169	7099.000	207	8100.745	167	8600.520	97
4395.000	169	7164.035	178	8100.771	99	8600.655	97
4396.000	169	7165.035	178	8100.780	98	8600.665	97
4396.500	169	7166.035	178	8104.245	104	8600.855	97
4398.000	169	7166.735	178	8105.245	104	8600.865	97
4398.500	169	7184.035	178	8106.245	104	8601.450	96
4531.001	214	7185.035	178	8106.260	105	8601.680	96
4532.000	171	7186.035	178	8106.760	183	8601.860	187
4540.000	116	7186.735	178	8108.245	104	8604.000	61
4540.500	116	7464.035	178	8108.760	183	8605.000	62
4568.000	147	7465.035	178	8115.245	104	8606.000	63
4568.500	147	7466.035	178	8126.245	104	8608.000	64
4590.700	153	7466.735	178	8128.245	104	8609.140	108
4591.700	153	7484.035	178	8145.245	104	8609.150	108
4592.700	153	7485.035	178	8165.245	104	8609.160	108
4595.000	147	7486.035	178	8166.245	104	8609.170	108
4597.000	171	7486.735	178	8168.245	104	8609.200	106

Bestellnummernliste

Best.-Nr.	Seite	Best.-Nr.	Seite	Best.-Nr.	Seite	Best.-Nr.	Seite
8609.201	106	8617.501	114	8618.302	131	8619.300	213
8609.202	106	8617.502	114	8618.303	131	8619.310	213
8609.203	106	8617.503	114	8618.304	131	8619.320	213
8609.204	106	8617.505	116	8618.305	131	8619.330	213
8609.205	106	8617.506	115	8618.306	131	8619.400	206
8609.206	106	8617.507	115	8618.307	131	8619.410	206
8609.207	106	8617.508	115	8618.308	131	8619.420	206
8609.210	107	8617.510	157, 227	8618.330	121	8619.430	206
8609.211	107	8617.520	157, 227	8618.335	121	8619.440	206
8609.212	107	8617.530	157, 227	8618.340	121	8619.450	206
8609.213	107	8617.540	157, 227	8618.410	139	8619.460	206
8609.220	109	8617.550	157, 227	8618.420	138	8619.470	95, 172
8609.230	109	8617.560	157, 227	8618.425	138	8619.500	210, 230
8609.390	108	8617.570	157, 227	8618.430	138	8619.510	210, 230
8611.180	131	8617.580	157, 227	8618.450	141	8619.520	210, 230
8611.190	131	8617.590	157, 227	8618.451	141	8619.530	210, 230
8611.200	131	8617.600	157, 227	8618.460	130	8619.540	210, 230
8612.400	170	8617.610	157, 227	8618.501	146	8619.550	210, 230
8612.410	171	8617.620	157, 227	8618.511	146	8619.600	210
8612.960	170	8617.630	157, 227	8618.521	146	8619.610	210
8612.980	170	8617.640	157, 227	8618.531	146	8619.700	136
8613.151	214	8617.650	159	8618.541	147	8619.710	136
8613.161	214	8617.655	160	8618.600	187	8619.720	136
8613.181	214	8617.660	162	8618.800	201	8619.730	136
8615.000	55	8617.661	162	8618.801	201	8619.740	136
8617.000	166	8617.662	162	8618.802	201	8619.750	136
8617.010	166	8617.663	162	8618.803	201	8619.800	200
8617.020	166	8617.664	162	8618.810	201	8619.801	200
8617.030	166	8617.665	162	8618.811	201	8619.802	200
8617.040	166	8617.700	168	8618.812	201	8619.803	200
8617.050	166	8617.710	168	8618.813	201	8620.050	93
8617.060	166	8617.720	168	8618.820	184	8620.051	93
8617.100	166	8617.730	168	8618.821	184	8620.052	93
8617.110	166	8617.800	169	8618.822	184	8620.053	93
8617.120	166	8617.810	169	8618.823	184	8620.060	93
8617.130	166	8617.820	169	8619.010	211, 232	8620.061	93
8617.140	166	8617.830	169	8619.011	211, 232	8620.062	93
8617.150	166	8618.000	120	8619.012	211, 232	8620.063	93
8617.160	166	8618.010	120	8619.013	211, 232	8620.070	94
8617.170	166	8618.020	120	8619.014	211, 232	8620.071	94
8617.180	166	8618.030	120	8619.020	211, 234	8620.072	94
8617.190	166	8618.040	120	8619.021	211, 234	8620.080	94
8617.200	166	8618.050	120	8619.022	211, 234	8620.081	94
8617.210	166	8618.110	120	8619.023	211, 234	8620.082	94
8617.351	154	8618.120	120	8619.024	211, 234	8620.100	96
8617.352	155	8618.200	130	8619.030	211, 234	8620.500	127
8617.353	153	8618.220	130	8619.032	211, 234	8620.501	127
8617.360	155	8618.230	130	8619.033	211, 234	8620.502	127
8617.370	156	8618.240	130	8619.034	211, 234	8620.520	127
8617.400	156	8618.250	130	8619.040	212	8620.521	127
8617.401	156	8618.270	130	8619.041	212	8620.901	99
8617.402	156	8618.280	130	8619.042	212	8626.000	65
8617.403	156	8618.300	131	8619.051	212	8628.000	65
8617.500	114	8618.301	131	8619.270	212	8645.000	56

Bestellnummernliste

Best.-Nr.	Seite	Best.-Nr.	Seite	Best.-Nr.	Seite	Best.-Nr.	Seite
8660.000	91	8700.140	116	9666.020	191	9666.580	193
8660.001	91	8700.150	116	9666.030	191	9666.583	193
8660.002	91	8700.160	116	9666.040	191	9666.590	194
8660.003	91	8800.695	183	9666.050	191	9666.600	194
8660.004	91	8800.750	205	9666.053	191	9666.603	194
8660.005	91	8800.751	205	9666.060	191	9666.640	194
8660.006	91	8800.752	205	9666.063	191	9666.650	196
8660.007	91	8800.753	205	9666.070	191	9666.660	196
8660.008	91	8800.754	205	9666.073	191	9666.665	196
8660.009	91	8800.755	205	9666.080	191	9666.670	196
8660.020	91	8800.770	205	9666.090	191	9666.680	196
8660.021	91	8800.845	116	9666.100	191	9666.702	197
8660.022	91	8800.855	116	9666.110	191	9666.703	197
8660.023	91	8800.865	116	9666.120	191	9666.704	197
8660.024	91	8800.875	116	9666.130	191	9666.705	197
8660.025	91	8800.885	116	9666.133	191	9666.706	197
8660.026	91	8801.000	121	9666.140	191	9666.707	197
8660.027	91	8801.010	121	9666.143	191	9666.711	197
8660.030	92	8801.260	127	9666.150	191	9666.712	197
8660.031	92	8804.000	61	9666.160	191	9666.722	197
8660.032	92	8805.000	62	9666.170	191	9666.723	197
8660.033	92	8806.000	63	9666.180	191	9666.724	197
8660.034	92	8807.000	69	9666.190	191	9666.732	197
8660.035	92	8807.010	74	9666.200	191	9666.740	197
8660.036	92	8807.020	74	9666.210	191	9666.902	190
8660.040	92	8808.000	64	9666.213	191	9666.912	190
8660.041	92	8815.000	55	9666.220	191	9666.916	70, 223
8660.042	92	8826.000	65	9666.223	191	9666.922	190
8660.043	92	8828.000	65	9666.230	191	9666.926	70, 223
8660.044	92	8840.100	67	9666.240	191	9666.932	190
8660.045	92	8840.110	67	9666.250	191	9666.956	70, 223
8660.046	92	8840.120	67	9666.260	191	9666.966	70, 223
8660.090	93	8840.130	67	9666.270	191	9674.790	149
8660.091	93	8845.000	56	9666.280	191	9680.005	73, 225
8660.092	92	8865.000	57	9666.290	191	9680.025	73, 225
8660.093	92	8880.000	59	9666.293	191	9680.207	73, 225
8660.094	92	8881.000	60	9666.300	191	9680.227	73, 225
8660.095	92	8884.000	58	9666.303	191	9680.406	71, 224
8660.096	96	8885.000	59	9666.310	192	9680.408	71, 224
8660.100	94	8886.000	60	9666.340	192	9680.426	72, 224
8660.110	94	8951.000	110	9666.350	192	9680.428	72, 224
8660.120	96	8951.010	110	9666.380	192	9680.606	71, 224
8660.121	96	8951.020	110	9666.390	192	9680.608	71, 224
8660.130	99	8951.030	110	9666.400	192	9680.626	72, 224
8660.131	99	8952.010	110	9666.410	192	9680.628	72, 224
8660.140	94	8952.020	110	9666.420	192	9680.806	71, 224
8660.400	95	8952.030	110	9666.430	193	9680.808	71, 224
8665.000	57	9665.750	149	9666.440	193	9680.826	72, 224
8684.000	58	9665.760	149	9666.520	195	9680.828	72, 224
8685.000	59	9665.770	149	9666.530	195	9681.204	126
8686.000	60	9665.780	149	9666.533	195	9681.206	126
8700.030	104	9665.785	149	9666.550	193	9681.208	126
8700.040	104	9666.000	191	9666.560	193	9681.514	148
8700.050	104	9666.010	191	9666.570	193	9681.516	148

Bestellnummernliste

Best.-Nr.	Seite	Best.-Nr.	Seite
9681.546	148	9682.169	125
9681.548	148	9682.170	125
9681.564	148	9682.172	125
9681.566	148	9682.174	125
9681.568	148	9682.176	125
9681.586	148	9682.178	125
9681.588	148	9682.180	125
9681.594	148	9682.181	125
9681.596	148	9682.182	125
9681.646	148	9682.183	125
9681.648	148	9682.184	125
9681.660	148	9682.186	125
9681.662	148	9682.187	125
9681.666	148	9682.188	125
9681.668	148	9682.190	125
9681.680	148	9682.192	125
9681.682	148	9682.194	125
9681.686	148	9682.196	125
9681.688	148	9682.198	125
9681.806	148	9682.314	126
9681.808	148	9682.316	126
9681.826	148	9682.318	126
9681.828	148	9682.320	126
9681.846	148	9682.322	126
9681.848	148	9682.324	126
9681.866	148	9682.326	126
9681.868	148	9682.328	126
9681.886	148	9682.330	126
9681.888	148	9682.332	126
9682.104	125	9682.334	126
9682.106	125	9682.336	126
9682.108	125	9682.338	126
9682.124	125	9682.340	126
9682.126	125	9682.342	126
9682.128	125	9682.344	126
9682.140	125	9682.346	126
9682.142	125	9682.348	126
9682.143	125	9682.350	126
9682.144	125	9682.352	126
9682.146	125	9682.354	126
9682.148	125	9682.356	126
9682.150	125	9682.358	126
9682.152	125	9785.040	131
9682.154	125	9785.042	131
9682.156	125		
9682.158	125		
9682.160	125		
9682.161	125		
9682.162	125		
9682.163	125		
9682.164	125		
9682.166	125		
9682.167	125		
9682.168	125		

A

Abdeckhaube mit Tür	109
Abdeckplatte	
– für Steckverbinder-Ausbrüche	109
Abdeckstreifen ISV	196
Abdeckung	
– Anreihung, oben	116
– Anreihung, vertikal	116
Abfangschiene für Kabel	206
Ablage	
– für Mousepad	142
Ablage-Box	137
Ablagepult	136
Adapter	
– für Doppel-Lenkrollen und Nivellierfüße	99
– für Steckverbinder-Ausbrüche	109
Adapter-Profil 19"	213
Adapter-Stück 19"	213
Anreihblock, innen	114
Anreih-Dichtung	115
Anreihkit VX25 an TS 8	116
Anreihlasche, innen	114
Anreih-Schnellverbinder, einteilig	115
Anreih-Schranksystem VX25	
– Basisschrank mit Sichttür	66
– Edelstahl	75
– Elektronischschrank	68
– EMV-Schrank	74
– Installations-Verteiler	70
– IP 66/NEMA 4	69
– IP 66/NEMA 4X	79
– Modulschrank	71, 72
– Schaltleistungsschrank	73
– Stahlblech	54
Anreihverbinder, außen	114
Anreihwinkel	115
Anschluss-Klemmblock ISV	192
Anschlusszubehör	
– für Systemleuchte LED	180
Arretierung	
– für Tür	138
– für Tür und Fluchtwege	138
Auflaufrolle für Tür	138
Aufsatzmodul	146
Aufsteller für Blende, oben scharniert	127
Ausbaumodule ISV	190

B

Band, Erdungsband	188
Basisschrank mit Sichttür VX25	66
Befestigungselemente	172, 174
Befestigungsmaterial	
– für Erdungsbänder	188
Befestigungssatz	
– für Systemleuchte LED	181
– Magnet	181
Berührungsschutz-Modul ISV	191
Beschriftungsleiste	141
Blende	
– oben	126
– oben scharniert	127
– unten	126
Blendenbefestigung	96
Blindabdeckung	
– ISV	196
Bodenbefestigungsglasche	
– für Sockel VX	94
Bodenblech	100
– EMV	184
Bohrschraube	174

C

C-Profilschiene	169
– 30/15	

D

Dachblech	148
Dichteinsätze für Kunststoff-Flanschplatte,	
modular und Dichtrahmen, modular	203
Dichtrahmen, modular	203
Distanzbolzen	136
Distanzstück	
– für Dachblech	147
Doppel-Lenkrollen	98
Druckstopfen	
– für Dachblech, zur Druckentlastung	149
Durchführungsstülle für Stecker	200

E

Edelstahl	
– Anreih-Schranksystem VX25	75
– Sichtfenster	141
– VX25, IP66/NEMA 4X	79
Einbausatz	
– für Montageplatten Rücken an Rücken	155
– für Schwenkrahmen, groß	212
– für Schwenkrahmen, klein	
und Teilmontageplatte	210
Einbausatz ISV	190
Einführungsstülle für Kabel	200
Einsteckmutter	173
Elektronischschrank VX25	68
EMV	
– Bodenblech	184
– Erdungsschelle	185
– Kabelverschraubung	185
– Schirmbügel	184
– Schirmdichtung	183
– Schirmschiene	184, 185
– Seitenwand	183
– Trennwand-Dichtung	183
Erdbeben-Kit	187
Erdbeben-Sockel	187
Erdungsband	188
Erdungspunkt, zentral	189
Erdungsschelle, EMV	185
Erhöhungsrahmen ISV	196
Ersatzschlüssel	132

F

Fastener 19", 1 HE	214
Fenster	
– Sichtfenster	141
– Systemfenster	140
Filtermatte	96
Flachband-Erder	188
Flanschplatten	
– für Kabeleinführung	149
Frontblenden	
– oben	126
– unten	126
Führung	
– für Montageplatte	156
Füße	98

G

Geräteboden	
– zur Rahmenbefestigung	178
Geräteträgerverbinder	197
Gerätetragschienen-Modul ISV	191
Gewindeformende Schraube	174
Gleitschiene	
– für Montageplatte	156
– für Schwenkrahmen	212
Gleitschiene VX	
– für Adapter-Profil 19"	214
Griff	
– für Montageplatten	160
– Komfortgriff AX	133
Großschrank	
– Anreih-Schranksystem VX25, Edelstahl	75
– Anreih-Schranksystem VX25, Stahlblech	54
– VX25 Elektronischschrank	68
– VX25 Installations-Verteiler	70
– VX25 mit Sichttür	66
– VX25 Modulschrank	71, 72
– VX25, IP66/NEMA 4	69
– VX25, IP66/NEMA 4X	79

H

Halte- und Distanzstück VX	95, 172
Halter	
– für Kabelschlauch	207
– für Schutzbalken	121
– Wandhalter	147
Hygrostat	182

I

Inlay für Kunststoff-Flanschplatte, modular und	
Dichtrahmen, modular	203
Innensechsrund-Schraube	174, 214
Installations-Verteiler VX25	70
IP 66/NEMA 4, VX25	69
IP 66/NEMA 4X, VX25	79
Isolationskappe für Schraubenkopf	205
ISV Ausbaumodule	190
ISV Installations-Verteiler VX25	70

Sachwortverzeichnis

K

Kabelabfangschiene	
– C-Profil	206
– Winkelprofil	206
Kabelbinder	207
Kabeleinführungsblech	200
Kabeleinführungsflansch	149
Kabeleinführungstülle	200
Kabelkanal	205
Kabelrangierraum für VX, VX SE	97
Kabelschelle	
– für C-Profilsschiene	207
Kabelschlauch/Kabelschlauchhalter	207
Kabelverschraubung	
– Messing	202
– Polyamid	202
Kabelverschraubungen	
– EMV	185
Käfigmutter	173
Klapplade	
– für Tastatur und Mouse	142
Klima-Modulkonzept	
– Klimatüren	123
– Kühlmodul	122
Klima-Türen	123
Kombiwinkel	116
Komfortgriff	
– AX	133
– VX	130
Kontaktfräser	185
Kontaktlack	185
Kontaktscheibe	189
Kranwinkel	116

L

Lack	97
– Kontaktlack	185
Lasche	
– für Bodenbefestigung	94
LED-Systemleuchte	179
Leistungsschalter-Modul ISV	193
Lenkrollen	98
Leuchten	
– Systemleuchte LED	179

M

Mehrfachverriegelung	132
Modulare Frontgestaltung	124
Modulplatten	108
Modulschrank VX25	71, 72
Montagebügel	173
Montage-Chassis 23 x 64 mm	167
Montage-Clip	170
Montagelochleisten	
– für Teiltüren	126
Montageplatine	
– einhängbar	170
– mit integrierter Hutschiene	171
– verschraubbar, groß	171
– verschraubbar, klein	171
Montageplatte	
– Zubehör	153
Montageplatten	
– Einbaupositionen	152
– Gleitschiene	156
– Querverstrebung	156
– Transportgriff	160

Montageplatten-Fixierung	
– Typ A	153
– Typ B	154
– Typ C	155
Montageplatten-Modul ISV	191
Montageplatten-Zwischenstück	153
Montageprofil	197
Montageschiene	
– 18 x 39 mm	168
Montageset	
– Anschluss-Klemmblock	192
Montagesteg	168
Montagewinkel	171
Mousepad	
– Ablage	142
Multifunktions-Einbausatz	156
Mutter	173

N

NH-Lastschaltleisten-Modul ISV	193
NH-Sicherungsleistentrenner-Modul ISV	192
Nivellier-Element	96
Nivellierfüße	98

P

Profil zur Kabeleinführung	
– hinten	201
– mittig	201
Profilschienen	
– C-Profilsschiene	169

Q

Querprofil	197
Querverstrebung	
– für Montageplatten	156

R

Reiheneinbaugeräte-Modul ISV	191
------------------------------	-----

S

Sammelschienen-Modul ISV	195
– N/PE	194
Schaltleistungschränk	73
Schaltplanpult	137
Schaltplantasche	
– Kunststoff	137
– mit Klarsichttasche	138
– Stahlblech	137
Schaltsschrank	
– Schlüssel	132

Schaltsschränke	
– Schaltleistungschränk	73
– Trennschalterhaube	110
– Türverriegelung	111
– VX25 Elektronikschrank	68
– VX25 EMV-Schrank	74
– VX25 Installations-Verteiler	70
– VX25 mit Sichttür	66
– VX25 Modulschrank	71, 72
– VX25, Edelstahl	75
– VX25, IP 66/NEMA 4	69
– VX25, IP 66/NEMA 4X	79
– VX25, Stahlblech	54
Schaltsschrank-Innentemperaturregler	182
Scharnier	
– 180°	121, 212
– für Seitenwand, verschraubbar, Stahlblech	105
Scharnierbefestigung	
– für Teilmontageplatte	159
Scheibe, Kontaktscheibe	189
Schiebeblech	100
Schiene	
– für EMV-Schirmbügel und Zugentlastung	184
Schirmdichtung, EMV	183
Schirmschiene, EMV	185
Schloss- und Nebentür	120
Schnellmontageblock	172
Schranksysteme	
– Anreih-Schranksystem VX25, Edelstahl	75
– Anreih-Schranksystem VX25, Stahlblech	54
– Schaltleistungschränk	73
– VX25 Elektronikschrank	68
– VX25 EMV-Schrank	74
– VX25 Installations-Verteiler	70
– VX25 mit Sichttür	66
– VX25 Modulschrank	71, 72
– VX25, IP 66/NEMA 4	69
– VX25, IP 66/NEMA 4X	79
Schrauben	174, 214
Schublade	127
– 482,6 mm (19")	142
Schutzbalken	121
Schutzleitersammelschiene	188
Schwenkrahmen	210
– Arretierung	212
– groß	211
– klein	210
– Scharnier 180°	212
Seitenwand	
– EMV	183
– für Aufsatzmodul	147
– für Kabelrangierraum	97
– verschraubbar, Edelstahl	104
– verschraubbar, Stahlblech	104
Sicherheitsverriegelung	132
Sichtfenster	
– Edelstahl	141
Sichttür	120
Sockel	
– für erdbebengefährdete Bereiche	187
Sockel-Adapter	
– für Doppel-Lenkrollen und Nivellierfüße	99
Sockel-Anreihlasche	94
Sockel-Ausbauwinkel	95
Sockel-Blende	
– belüftet, Stahlblech	93
– mit Bürstenleiste, Stahlblech	92
– seitlich, Edelstahl	94
– seitlich, Stahlblech	92
Sockel-Eckstück mit Sockel-Blende, vorne und hinten	
– Edelstahl	93
– Stahlblech	91
Stahlblech	
– Anreih-Schranksystem VX25, Basisschrank mit Sichttür	66, 67
– Anreih-Schranksystem VX25, EMV-Schrank	74
– Anreih-Schranksystem VX25, Schaltleistungschränk	73

Staubschutzleiste	146
Steckdosenbox	
– für Systemleuchte LED	181
Steckerdurchführung	109
Steckerdurchführungsstülle	200
Stellfüße	98
Stufennippel	204
System-Chassis	
– 14 x 39 mm	136
– 18 x 64 mm	166
– 23 x 64 mm	166
– 23 x 89 mm	167
Systemfenster	140
Systemleuchte LED	179
– Zubehör	180
Systemteilung	99

T

Tastatur-Klapplade	142
Technische Informationen	215, 217
Teilausbauplatte VX	162
Teilmontageplatte	157
Teilmontageplatten-Halter	160
Teiltür	125
Thermostat	
– Schaltschrank-Innentemperaturregler	182
Tiefentraverse	197
Tragschiene	
– 48 x 26 mm	169
– 65 x 42 mm	170
– 75 x 20 mm	169
– TH 35/15	170
– TH 35/7,5	170
Transport- und Montagegriff	139
Transportgriff für Montageplatten	160
Transportösen	147
Transportrolle	
– für Sockel VX	94
Transportsicherung	139
Transportwinkel	116
Traverse	
– verstellbar	96
Trennertraverse ISV	192
Trennschalterhaube	110
Trennwand	106
– für Modulplatten	107
Trennwand-Dichtung, EMV	183
Tülle	
– zur Kabeleinführung	200
– zur Steckerdurchführung	200
Türarretierung für Fluchtwege	138
Türpositionsschalter	
– für Systemleuchte LED	180
Türverriegelung	
– für Anreih-Kombinationen	111
T-Verteiler für Systemleuchte LED	180

V

Verdrahtungsöse	196
Verschluss-Einsatz	131
Verschlussstangen-Sperre	130
Verschlusssteile	120
VX25	
– Anreih-Schranksystem, Edelstahl	75
– Anreih-Schranksystem, Stahlblech	54
– Basisschrank mit Sichttür	66
– Elektronischschrank	68
– EMV-Schrank	74
– Installations-Verteiler	70
– IP 66/NEMA 4	69
– IP 66/NEMA 4X	79
– Modulschrank	71, 72
– Schaltleistungschrank	73
– Schaltschrank, Edelstahl	75
– Schaltschrank, Stahlblech	54

W

Wandhalter	147
Winkelaisenschelle	
– für Kabelabfangschienen	206
Winkelstück	172

Z

Zählerplatz-Modul ISV	194
Zentraler Erdungspunkt	189
Zubehör	
– Installations-Verteiler	196

Weiterentwicklungen unserer Produkte und technische Änderungen vorbehalten. Diese Änderungen, Irrtümer und Druckfehler begründen keinen Anspruch auf Schadenersatz. Wir verweisen auf unsere Verkaufs- und Lieferbedingungen.

Rittal – Das System.

Schneller – besser – überall.

- Schaltschränke
- Stromverteilung
- Klimatisierung
- IT-Infrastruktur
- Software & Service

Hier finden Sie die Kontaktdaten
zu allen Rittal Gesellschaften weltweit.



www.rittal.com/contact

XWWW00145DE2401

ENCLOSURES

POWER DISTRIBUTION

CLIMATE CONTROL

IT INFRASTRUCTURE

SOFTWARE & SERVICES



FRIEDHELM LOH GROUP