

Felső pultrészek

Szélesség: 600/800 mm
TP 6720.500, TP 6721.500

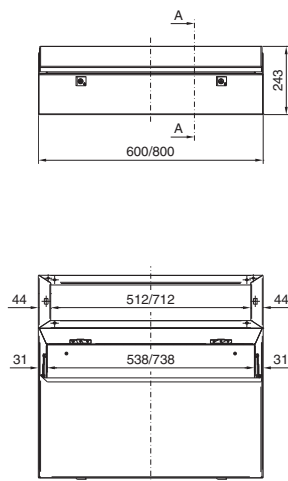

Szélesség: 1200/1600 mm
TP 6720.500, TP 6721.500

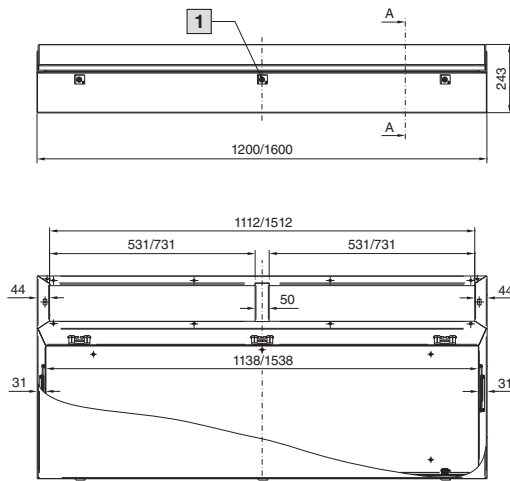

A – A metszet

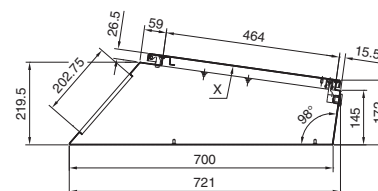

1 Csak 1600 mm-es szélességnél

Megjegyzés:
– X nézet, lásd: 2. oldal

Középső pultrészek, előkészítve felső pultrészhez

Szélesség: 600/800 mm
TP 6714.500, TP 6715.500

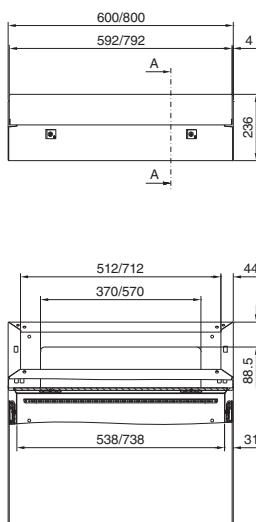

Szélesség: 1200/1600 mm
TP 6716.500, TP 6717.500

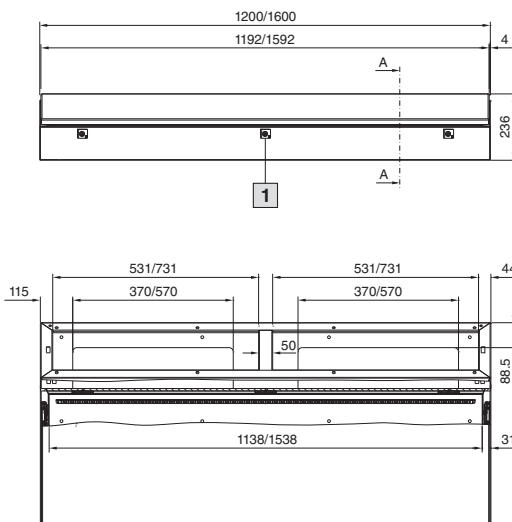

A – A metszet

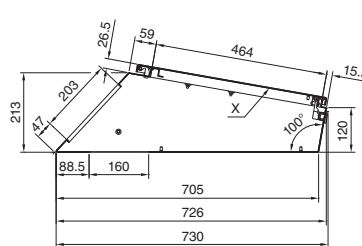

1 Csak 1600 mm-es szélességnél

Megjegyzés:
– X nézet, lásd: 2. oldal

Kapcsolószekrények

TP pultrendszer

Középső pultrészek, hátul zsanérozott fedéllel

Szélesség: 600/800 mm
TP 6710.500, TP 6711.500

Szélesség: 1200/1600 mm
TP 6712.500, TP 6713.500

A – A metszet

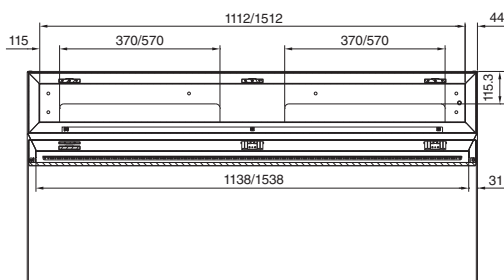
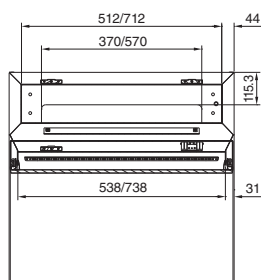
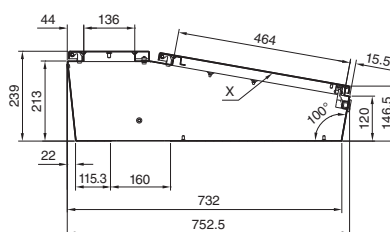
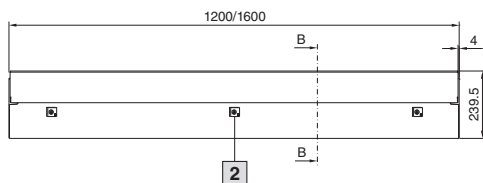
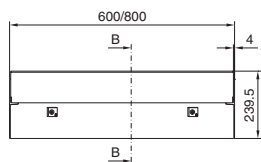

X nézet

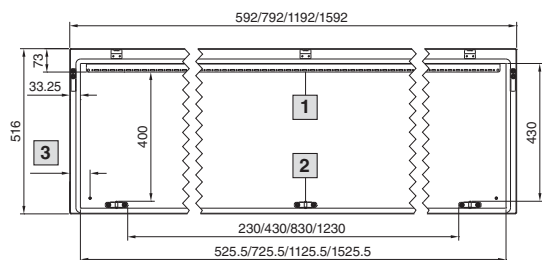

- 1 600/800 mm-es szélességnél nem szükséges
- 2 Csak 1600 mm-es szélességnél
- 3 Szélesség = 600/800/1200 = 63,5 mm
Szélesség = 1600/163,5 mm

Alsó pultrészek, mélység 400 mm

Szélesség: 600/800 mm
TP 6700.500, TP 6701.500

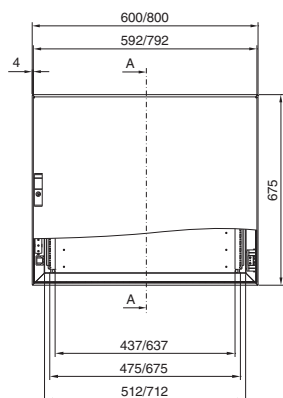

Szélesség: 1200/1600 mm
TP 6702.500, TP 6703.500

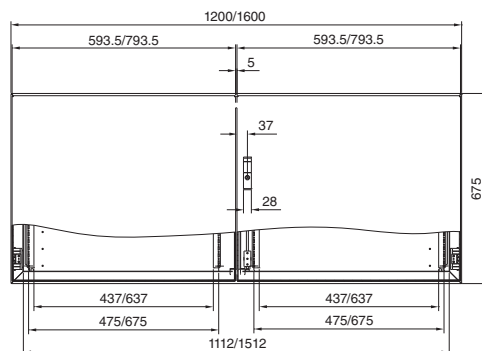

A – A metszet

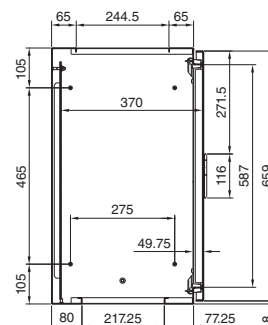

Szereléshez szükséges kihagyás

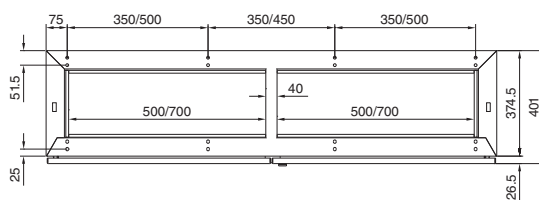
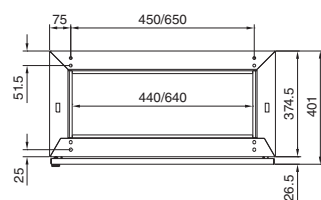
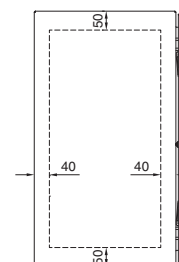

Szerelőlap

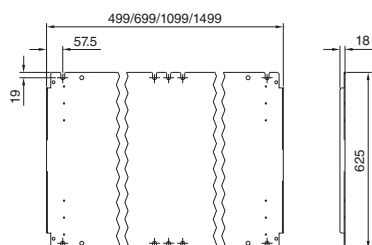

Kapcsolószekrények

TP pultrendszer

Alsó pultrészek, mélység 500 mm

Szélesség: 600/800 mm
TP 6704.500, TP 6705.500

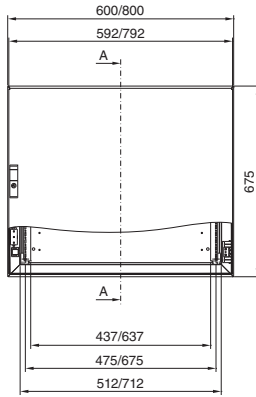

Szélesség: 1200/1600 mm
TP 6706.500, TP 6707.500

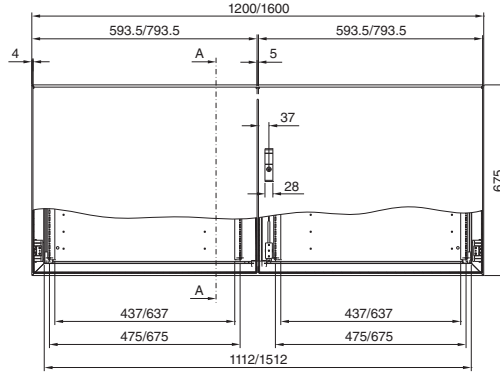

A – A metszet

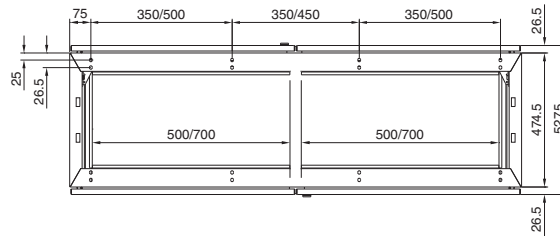
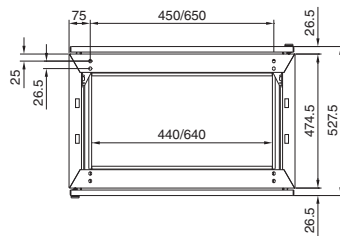
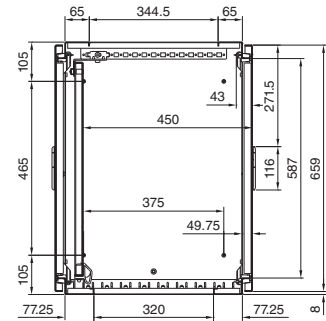

Szerelőnyílás

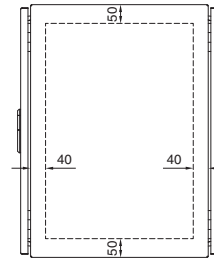

Szerelőlap

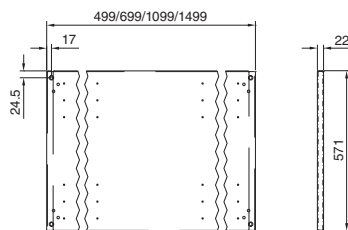

Kombinációs lehetőségek

Háromrészes felépítés

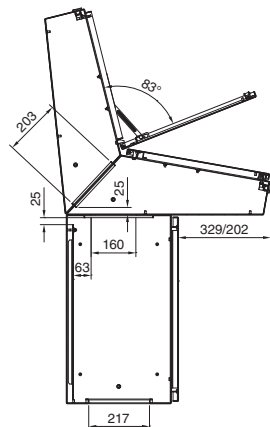
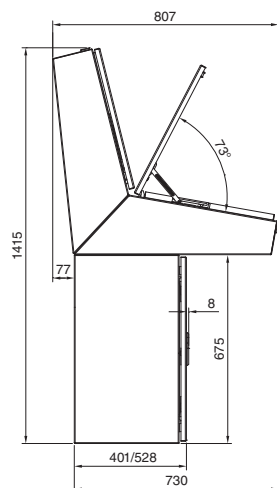

Kétrészes felépítés

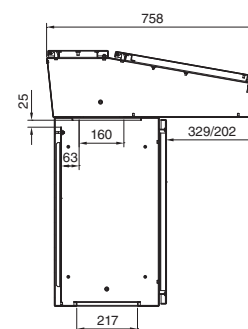
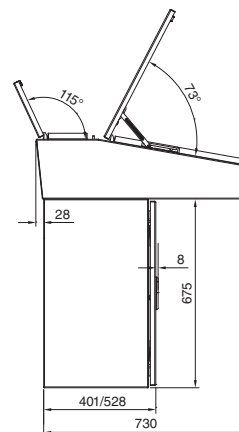

Egyrészes felépítés

