

Kytöntäkaapit

Kannatinjärjestelmä CP-L

Kallistusadapteri 10° CP-L

kotelolle jossa on aukotus $\varnothing 130$ mm Pääluettelo 33, sivu 155

CP 6527.010

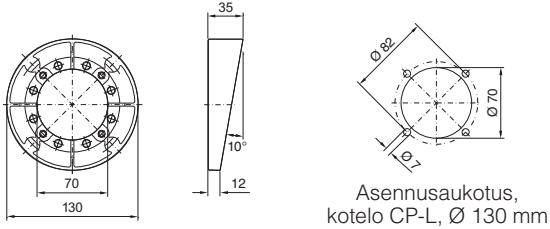

Kallistusadapteri 10° CP-L

kotelolle jossa on aukotus $\square 120 \times 65$ mm Pääluettelo 33, sivu 155

CP 6527.110

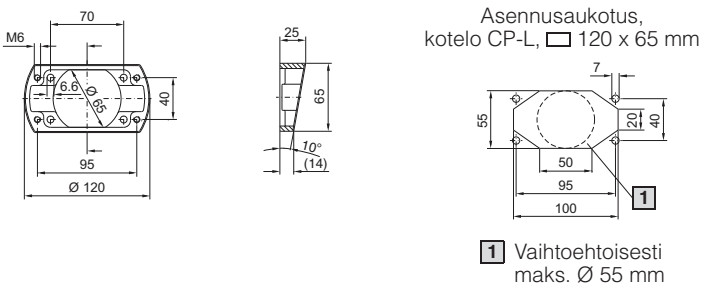

Kallistusadapteri $\pm 45^\circ$ CP-L

kotelolle jossa on aukotus $\varnothing 130$ mm Pääluettelo 33, sivu 155

CP 6529.010

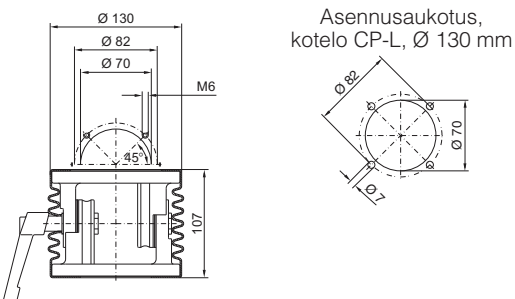

Liitäntäkonsoli CP-L

Päälueetelo 33, sivu 155

CP 6508.010

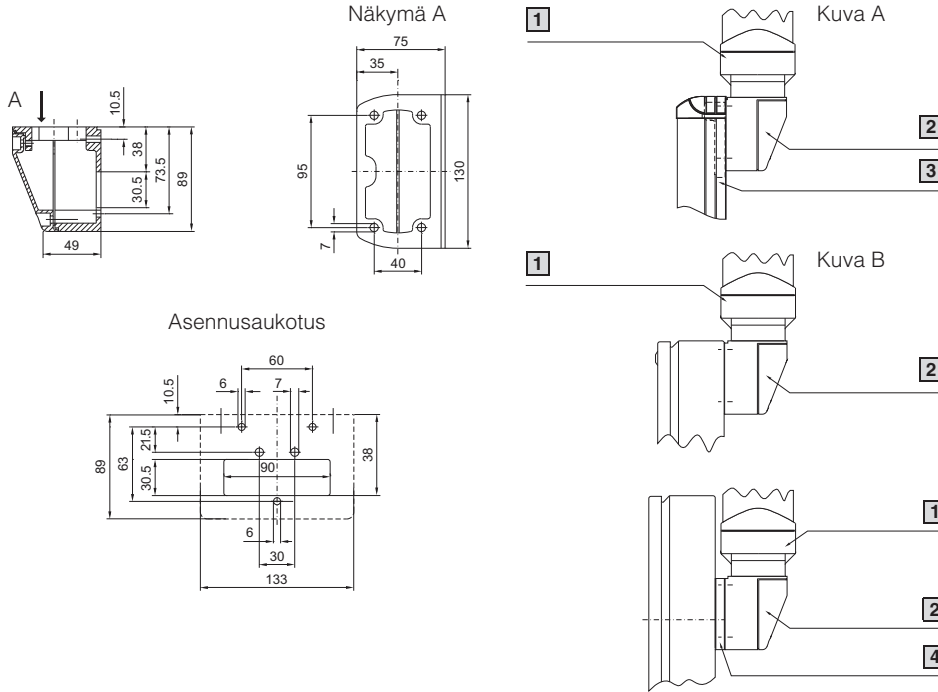

Kotelokiinnike CP-L

kotelolle jossa on aukotus Ø 130 mm Päälueetelo 33, sivu 155

CP 6525.510

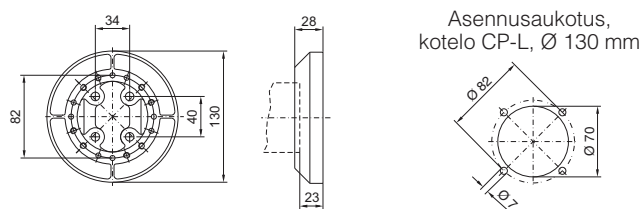

Kotelokiinnike CP-L

kotelolle jossa on aukotus 120 x 65 mm Päälueetelo 33, sivu 155

CP 6525.610

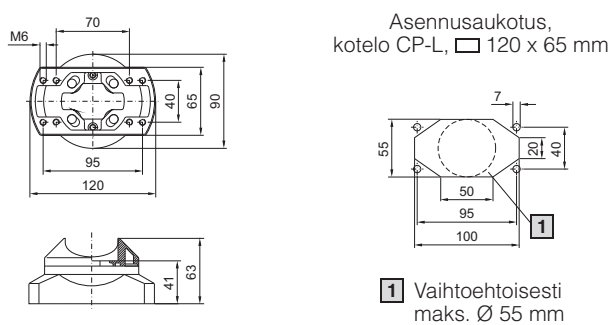

Kytöntäkaapit

Kannatinjärjestelmä CP-L

Kotelokiinnike ripustettava CP-L

kotelolle jossa on aukotus $\square 120 \times 65 \text{ mm}$ Pääluettelo 33, sivu 155

CP 6525.210

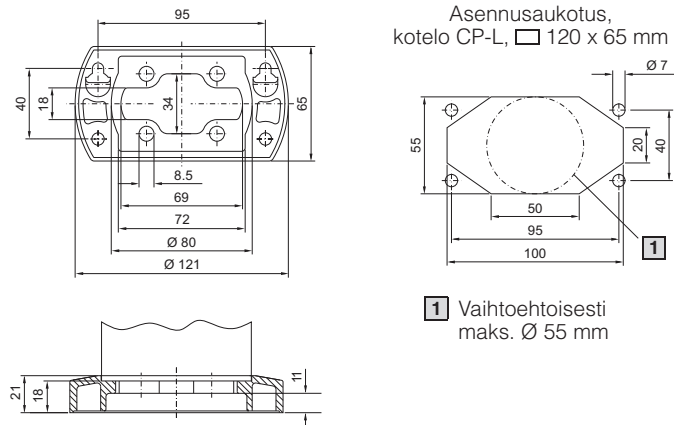

Kotelon liitososa CP-L

kotelolle jossa on aukotus $\text{Ø } 130 \text{ mm}$ Pääluettelo 33, sivu 155

CP 6525.010

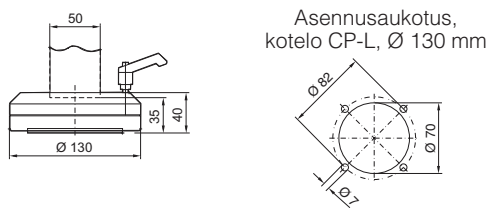

Kotelon liitososa CP-L

kotelolle jossa on aukotus $\square 120 \times 65 \text{ mm}$ Pääluettelo 33, sivu 155

CP 6525.110

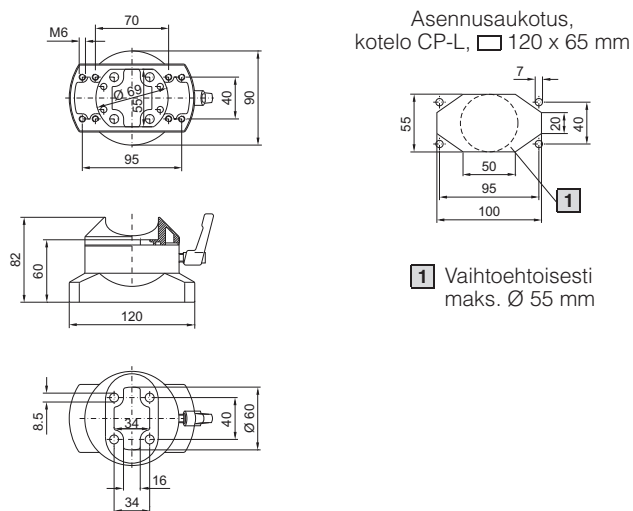

KulmakytKin 90° CP-L

kotelolle jossa on aukotus Ø 130 mm Päälueetelo 33, sivu 155

CP 6526.010

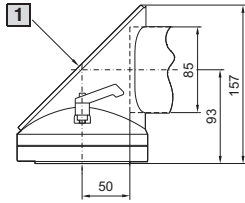

1 Irrotettava levy

Asennusaukotus,
kotelu CP-L, Ø 130 mm

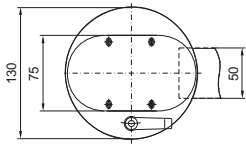
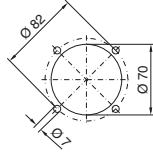

Kannatinprofiili CP-L

Päälueetelo 33, sivu 155

umpinainen

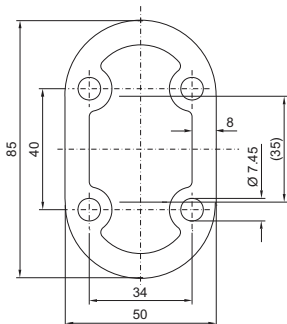

avoin

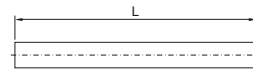
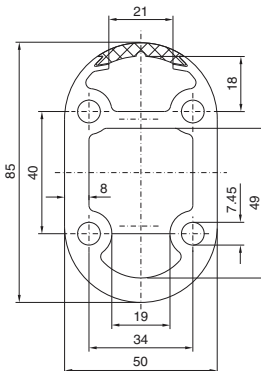

Pituus (L) mm	Kannatinprofiili	
	umpinainen	avoin
Til.nro CP		
250	6509.000	–
500	6511.000	–
1000	6513.000	6513.050
2000	6515.000	–

Kulmakappale 90° CP-L

Päälueetelo 33, sivu 155

CP 6524.010

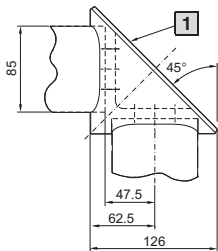

1 Irrotettava levy
75 x 174 mm

Kytentäkaapit

Kannatinjärjestelmä CP-L

Kulmanivel 90° CP-L

Päälueetelo 33, sivu 155

CP 6524.210

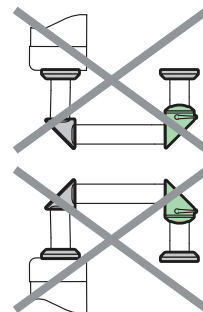
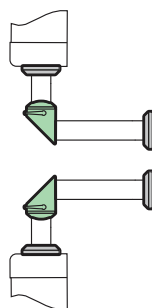
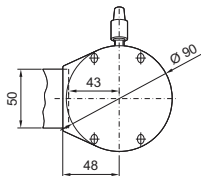
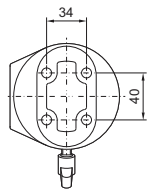
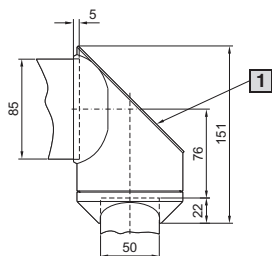

1 Irrotettava levy

Välinivel CP-L

Päälueetelo 33, sivu 155

CP 6523.010

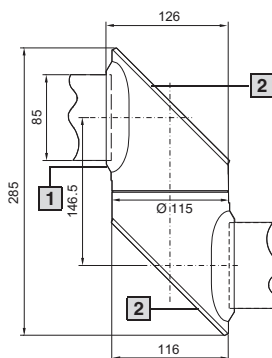

1 Ruuvi käntökulman säätöön

2 Irrotettava levy

Seinä-/lattiakiinnike, suuri CP-L

Päälueetelo 33, sivu 155

CP 6520.010

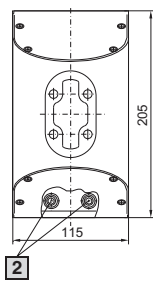
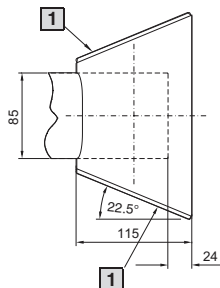

Asennusaukotus

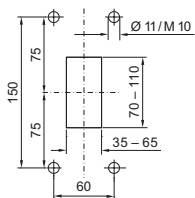

1 Irrotettava levy

2 Säätöruuvit

Kannatinnivel CP-L

Päälueetelo 33, sivu 155

CP 6522.010

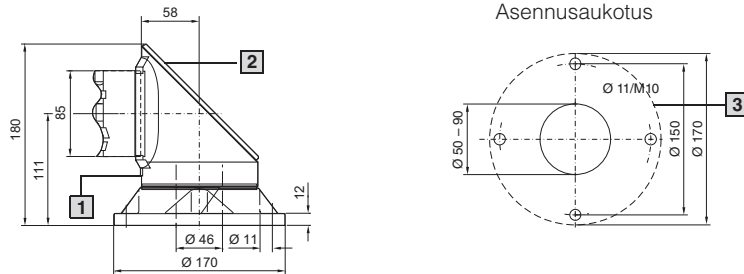

- 1** Ruuvi käntökulman säätöön
- 2** Irrotettava levy
- 3** Asennuspinta

Seinänivel CP-L

Päälueetelo 33, sivu 155

CP 6521.010

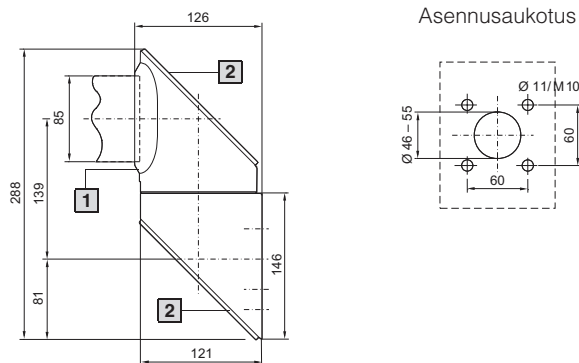

- 1** Ruuvi käntökulman säätöön
- 2** Irrotettava levy

Seinä-/lattiakiinnike, pieni CP-L

Päälueetelo 33, sivu 155

CP 6520.510

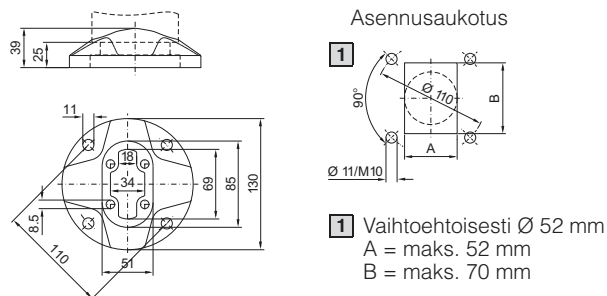

- 1** Vaihtoehtoisesti Ø 52 mm
A = maks. 52 mm
B = maks. 70 mm